

介護用品カタログ

介護保険対応

福祉用具・生活用品 **ホームヘルスケア**

2022年版

vol. **29**



あなたの笑顔が見たいから……

PSプロダクツ

あなたの笑顔が 見たいから

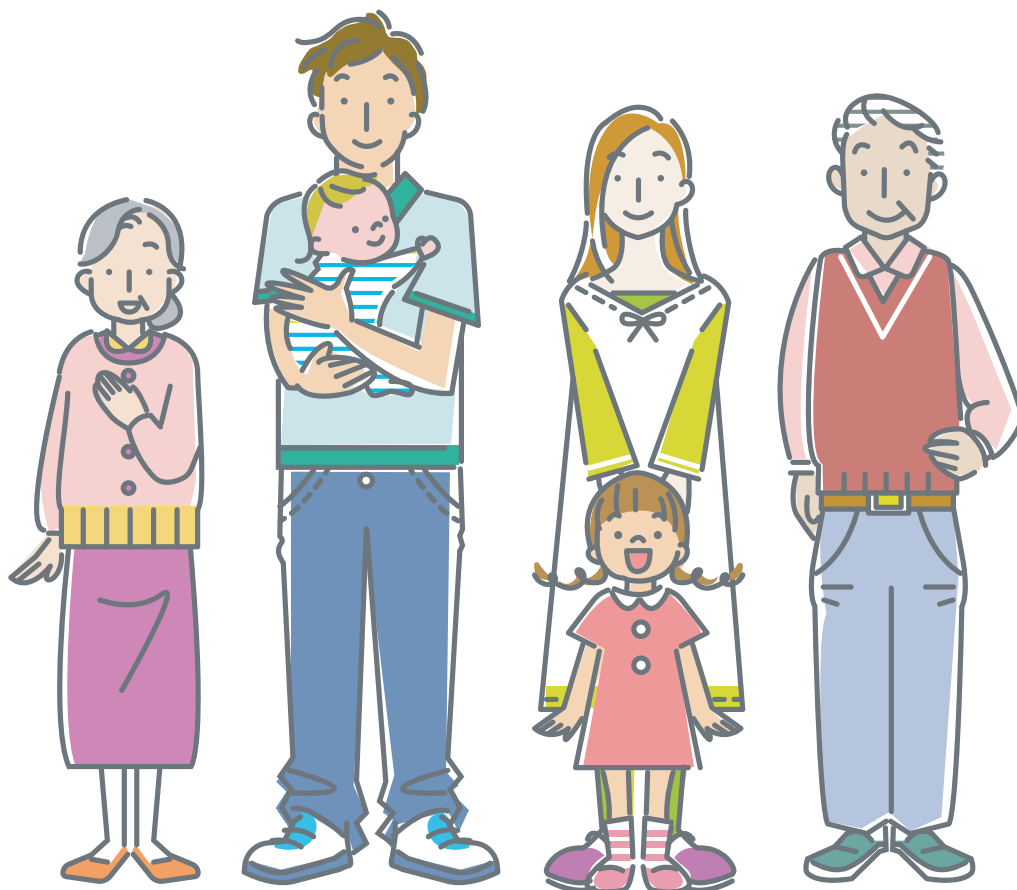

福祉用具や介護用品は、高齢者が家族と共に、少しでも自立した日常生活を送れるように、考え出された用具・用品です。用具選びで大切なことは、「今すぐ必要なもの」と「これからいるもの」をきちんとプランニングすることです。今の身体状況で必要な商品機能と、症状進行や加齢を経た3年後、5年後に必要な機能は違ってきます。

このカタログでは、掲載商品を選出するに際して、様々な立場の方から意見をお聞きし、介護の立場で使いやすいもの、高齢者の自立に本当に役立つもの、安全面に考慮したもの等々、介護の手助けになる品々を揃えました。本誌の商品情報を参考に、私たち専門店のスタッフと共に、心の通った介護計画を立ててみましょう。

プロの的確な“アドバイス”で選びましょう



今だけでなく将来も見据えて選びましょう

「とりあえず、今はこれだけの機能でいいけど、もう少し先のことを考えるとどうかしら…」家屋の改造はもちろんですが、大型の福祉機器を購入するときにも、将来の見通しは必要です。今後、予測される症状なども検討して、購入する機器を選びましょう。

将来の見通し
を忘れずに!

必要な機能は
何かを
考えましょう

ジャストフィットの機器・用品を選びましょう

福祉機器・介護用品には、数多くの種類があります。少しずつ機能も異なり、使い勝手も違います。「自分にとって必要な機能は何か?」「自分や介護者にとって、使い勝手のよいものはどれか?」など、自分にとってちょうどよい、ジャストフィットの機器や用品を選ぶことが大切です。



頼れるプロこそ頼れる味方です

快適な生活や住環境を実現する第一歩は、まず何が必要かを知ることです。手すりの取り付けだけでいいのか、住宅改造まで必要なのか…。こんな時、的確なアドバイスをするのが福祉機器・介護用品のプロ。どんな細かなことでも、あなたの相談に応じます。

わたしたちに
何でも頼って
ください

アフターフォローも
しっかり対応
いたします

購入後も長いおつきあいをさせていただきます

商品納入時には、組み立て方や使い方を詳しくご説明いたします。また、実際にご家族の方やご自分でも使い始められてから、わからない操作などがありましたら、お電話ください。ご購入後のフォローも万全。未長いおつきあいをさせていただきます。



カタログの見方

ご注文・お問い合わせの際は **商品名** と **オーダーコード** をお伝えください

2 遊歩フジ

3409-0200

378,000円 税別

●スタイリッシュで乗り心地抜群。毎日、若々しくスマートに。

- 車輪 / 前輪26インチ、後輪30インチ
- 耐荷重 / 100kg
- 色 / ホワイトマイカ

前進速度	~6km/h	●重量 / 97kg (バッテリーを含む)	単位 / cm
後進速度	~2km/h		
連続走行距離	約28m		
最大登坂斜度	10°		
最小回転半径	145cm		
充電時間	8~11時間		

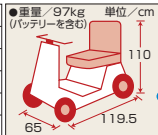

NEW

スクーター型4輪

商品名

オーダーコード

商品価格

消費税が非課税扱いの場合、**税別**で表示しています。

軽減税率扱いの場合、**税別**で表示しています。

商品サイズ (単位 cm)

NEW 今回新たに掲載の商品です。

免許
不要

ノー
ハンク
タイヤ

TAIS

財団法人テクノエイド協会が福祉用具情報システムの中で付記しているコードで、前5桁が企業コード、後の6桁が用具コードを意味し、併せてTAIS(タイズ)コードと呼びます。

介護保険での福祉用具対象品目について

レンタル

レンタル対象品目につきましては、7ページをご覧ください。

※但し弊社でレンタル品として取り扱っていない場合がありますのでお問い合わせの上ご確認ください。

購入 介・購

このマークの製品は、介護保険を利用して、1割、2割または3割のご負担で購入できる特定福祉用具です。

住宅改修 住改

このマークの製品は、介護保険を利用して、住宅改修ができます。



TAIS/00020-000048

セリオ



憩う

車いす・車いす関連用品

歩行が不安定になっても車いすを利用して屋外に行くように心掛けてください。それが不可能でも車いすに座ってベッドから離れることで寝たきりや床ずれを予防し、気分転換にもつながります。

- 介助用車いす
- 自走用車いす
- ティルト車いす
- リクライニング車いす
- 電動車いす
- 車いす付属品
- 車いすクッション
- 座位保持具
- 車いす用レインコート
- 頭部保護帽

P.57



起きる

ベッド関連用品

寝室は自立した生活を送れる空間として考えることが大切です。高齢者には布団よりベッドのほうが起きたり座ったりする動作がラクです。介護ベッドのさまざまなオプションを利用してより良い環境で過ごせるようにしたいものです。

- 介護用電動ベッド
- マットレス
- サイドレール
- ベッドサイド手すり
- ベッドサイドテーブル
- 立ち上がりサポート手すり
- 移乗介助具
- 介助ベルト
- ベッドパッド
- シーツ・防水シーツ

P.70



癒す

床ずれ防止関連用品

床ずれは人によっては夜の僅かな時間でできてしまうこともあります。床ずれを防ぐには、おむつの交換時や食事の前夜など、2～3時間ごとに体位を変えるのが効果的です。またシープスキンを使った床ずれ防止用具もおすすめです。

- ナーシングラグ
- エアマット
- 体位変換器
- 床ずれ防止パッド
- 静止型マットレス
- 体位変換クッション
- 円座・角座
- 床ずれ防止クッション
- 手指硬縮予防具

P.82

「使いやすい」「自立に役立つ」

特集商品

素敵な商品をおトクな価格でご提供



- 車いす
- ショッピングカート
- 車いすクッション
- ドアSTOPパー
- ダイニングチェア

P.15

歩行補助用品



- シューズ
- ウォーキングボール
- ステッキ
- 多点杖
- 盲人杖
- ショッピングカー
- シルバーカー
- 歩行車
- 歩行器

P.30

住宅・安全管理



- 玄関・屋外用手すり
- 玄関用踏台
- 玄関いす
- 玄関台
- 木製手すり
- 浴室用手すり
- 階段用滑り止め
- 段差解消用品
- 屋内・屋外用スロープ
- 屋内手すり用部材
- 車いす用昇降機
- 階段昇降機
- 昇降いす

P.145

衣類・肌着・靴下



- 介護ねまき
- パジャマ
- 室内着
- 衝撃吸収パンツ
- 失禁パンツ
- ソックス
- 介護ミトン
- まもり帯

P.17

移乗用品



- スタンディングリフト
- スリングシート
- シャワートロリー
- 床走行式リフト
- スライディングボード
- 介護リフト
- 立位補助器
- 介助ベルト
- スライディングマット
- スライディンググローブ

P.91

介護予防・レクリエーション



- 電動ウォーカー
- エアロバイク
- ロコモ用品
- 機能訓練具
- リハビリ訓練具
- トレーニングマット
- レクリエーションアイテム

P.159



清い

入浴関連用品

入浴は体を清潔にし、血行を良くすると共にリハビリとストレス解消にも効果があります。皮膚炎や床ずれ予防にもつながり、感染に対する抵抗力も高めてくれますので安心して楽しく入浴できる浴室づくりを心がけてください。

- シャワー椅子
- 浴槽台
- 入浴用リフト
- 浴槽手すり
- 洗髪器
- 簡易浴槽
- 浴槽ボード
- 移乗台
- すのこ
- 浴槽内すのこ
- シャワーキャリー
- 入浴サポートクッション
- 入浴介助エプロン
- 入浴介助ベルト
- 洗い場マット
- 清拭料

P.99



快い

排泄・トイレ・おむつ用品

排泄の介助は、自主性や人格を尊重しながら自主的にトイレに行ける環境づくりを整えることが大切です。

- ポータブルトイレ
- 簡易設置洋式トイレ
- 補高便座
- 尿器
- トイレマット
- 便座シート
- 洋式トイレ用手すり
- 自動排泄処理機
- 除菌・防臭剤
- 大人用紙おむつ
- おしり洗浄器
- 衛生管理用品

P.121



CONTENTS

介護保険制度 5

特集商品 15

衣類・肌着・靴下 17

歩行補助用品 30

車いす・車いす関連用品 57

ベッド関連用品 70

床ずれ防止関連用品 82

移乗用品 91

入浴関連用品 99

排泄・トイレ・おむつ用品 121

住宅・安全管理 145

介護予防・レクリエーション 159

施設用品・見守り・コミュニケーション 165

食事・口腔ケア 179

自活・自助具 199

生活・健康用品 203

「安全な」商品を揃えました

施設用品・見守り・コミュニケーション



- 疑似体験セット
- ケアチェア
- スポーツウェア
- 衛生管理用品
- 呼び出し機器
- 視覚・聴覚補助用品
- 離床センサー
- 徘徊感知器
- コミュニケーションロボット

P.165

自活・自助具



- ワンハンド調理板
- ボトルオープナー
- 薬ケース
- 爪切り
- ルーペ
- リーチャー
- ボタンエイド
- 靴下エイド

P.199

食事・口腔ケア



- 介護食
- とろみ剤
- 食事エプロン
- カップ
- 薬呑み器
- 箸・スプーン
- 口腔ケア用品
- 歯・舌ブラシ
- 調理器

P.179

生活・健康用品



- 熱中症対策用品
- 寒さ対策用品
- 腰痛ベルト
- サポーター
- クッション
- 衛生材料
- マッサージ機
- 温湿度計
- 体重計
- 外反母趾対策品
- パルスオキシメーター
- 防犯・防災用品
- 体温計
- 血圧計
- 吸引器

P.203

介護保険制度について

介護保険のサービスを受けられる方 [被保険者]

65才以上の方
(第1号被保険者)



要支援・要介護状態の人。

40～64才の方 (第2号被保険者)



医療保険に加入している方で、特定疾病(下記参照)により要支援・要介護状態の方。

特定疾病とは次の16種類です

- 筋萎縮性側索硬化症(ALS) ●パーキンソン病 ●がん末期 ●慢性関節リウマチ ●糖尿病性神経障害・糖尿病性腎症及び糖尿病性網膜症
- 後縦靭帯骨化症 ●シャイ-ドレーガー-症候群 ●脊髄小脳変性症 ●早老症 ●両側の膝関節又は股関節に著しい変形を伴う変形性関節症
- 骨折を伴う骨粗鬆症 ●閉塞性動脈硬化症 ●脳血管疾患 ●脊柱管狭窄症 ●慢性閉塞性肺疾患(肺気腫・慢性気管支炎・気管支喘息・びまん性汎気管支炎等)
- 初老期における認知症(アルツハイマー病、ピック病、脳血管性痴呆、クロイツフェルト-ヤコブ病等)

介護保険の利用手続き

1 市区町村の窓口へ申請

申請手続きは本人、家族の他、指定居宅介護支援事業所、介護保険施設、地域包括支援センター等に代行してもらうことができます。



2 調査員の訪問

基本調査と特記事項(基本調査には盛り込めなく、調査員が特に重要と思った事項)により利用者の心身の状態を調査します。

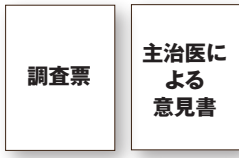

3 コンピュータによる1次判定

調査票および医師の意見書の一部をコンピュータにより判定します。



4 介護認定審査会による2次判定

1次判定、特記事項、主治医の意見をもとに、介護にかかる時間や状態の維持改善する可能性を考慮し判断します。



非該当

認定

自立

自立した生活を送れる全ての高齢者

特定高齢者

介護や支援が必要となるおそれのある方

地域包括支援センター介護予防ケアプランの作成

地域包括支援センターの保健師等が、アセスメントを行い、生活機能の改善や重度化の予防のためのプランを作成します。

介護予防事業

地域支援事業

- 運動器の機能向上 ●口腔機能の向上 ●認知症予防・支援
- 栄養改善 ●閉じこもり予防・支援 ●うつ予防・支援 ●その他

※地域支援事業は通所サービスを中心として行います。

介護保険制度
特集商品
衣類・肌着・靴下
歩行補助用品
車いす・車いす関連用品
ベッド関連用品
床ずれ防止関連用品
移乗用品
入浴関連用品
排泄・トイレ・おむつ用品
住宅・安全管理
介護予防・レクリエーション
施設用品・見守り・コミュニケーション
食事・口腔ケア
自活・自励具
生活・健康用品

審査結果により、以下のいずれかの状態区分に認定されます

※要介護認定は、原則として6ヶ月ごとに見直されます。



**地域包括支援センター
介護予防ケアプランの作成**

地域包括支援センターの保健師等が、アセスメントを行い、要支援状態の改善や重度化の予防のためのプランを作成します。※地域包括支援センターより委託を受けて、居宅介護支援事業者が作成する場合があります。

**居宅介護支援事業者
ケアプランの作成**

自宅で居宅サービスを受ける場合、居宅介護支援事業者のケアマネジャーが利用者ごとにアセスメントを行いケアプランを作成、サービスを手配します。ケアプランの作成費用は、全額介護保険でまかなわれるため、料金はかかりません。
※施設サービスを利用する場合は各施設に直接申し込みます。

要支援

介護予防サービス

居宅サービス

訪問サービス

- 介護予防訪問介護（ホームヘルプサービス）
- 介護予防訪問入浴介護
- 介護予防訪問看護
- 介護予防訪問リハビリテーション
- 介護予防居宅療養管理指導

短期入所サービス

- 介護予防短期入所生活介護
- 介護予防短期入所療養介護

その他

- 介護予防特定施設入居者生活介護
- 特定介護予防福祉用具購入
- 介護予防住宅改修費の支給
- 介護予防支援
- 介護予防福祉用具貸与

通所サービス※

- 介護予防通所介護（デイサービス）
- 介護予防通所リハビリテーション（デイケア）

※通所サービスの中で運動器の機能向上、栄養改善、口腔機能の向上等のサービスも利用できます。（選択的サービス）

地域密着型サービス

- 介護予防認知症対応型通所介護
- 介護予防小規模多機能型居宅介護
- 介護予防認知症対応型共同生活介護（グループホーム）

要介護

介護サービス

居宅サービス

訪問サービス

- 訪問介護（ホームヘルプサービス）
- 訪問入浴介護
- 訪問看護
- 訪問リハビリテーション
- 居宅療養管理指導

短期入所サービス

- 短期入所生活介護
- 短期入所療養介護

その他

- 特定施設入居者生活介護
- 特定福祉用具購入
- 福祉用具貸与
- 住宅改修費の支給
- 居宅介護支援

通所サービス

- 通所介護（デイサービス）
- 通所リハビリテーション（デイケア）

施設サービス

- 介護老人福祉施設
- 介護老人保健施設
- 介護療養型医療施設

地域密着型サービス

- 夜間対応型訪問介護
- 認知症対応型共同生活介護
- 地域密着型介護老人福祉施設入所者生活介護

※ご利用できるサービスの内容に関して、市町村ごとに異なる場合があります。

サービス利用額の上限は？

支給限度額は保険者・サービスによって異なりますが、おおそ下記のようになります。支給限度額の1割、2割または3割分がご利用者の自己負担分です。

要支援1	要支援2	要介護1	要介護2	要介護3	要介護4	要介護5
支給限度額（月額） 5,032 単位	支給限度額（月額） 10,531 単位	支給限度額（月額） 16,765 単位	支給限度額（月額） 19,705 単位	支給限度額（月額） 27,048 単位	支給限度額（月額） 30,938 単位	支給限度額（月額） 36,217 単位

※1単位は10～11.40円で保険者・サービスによって異なります。 ※利用者自己負担額は支給額の1割、2割または3割となります。

介護保険による福祉用具の貸与（レンタル）

下記対象種目をレンタルする場合、**月額レンタル料の1割、2割または3割負担**でご利用になれます。

※要介護度別に定められた限度額の範囲内です。介護保険制度によるサービス利用料の合計がその限度額を超えた場合、その部分については全額利用者負担となります。
 ※要支援1・2、要介護1のご利用者（軽度者）については、原則として「車いす」「車いす付属品」「特殊寝台」「特殊寝台付属品」「床ずれ防止用具」「体位変換器」「認知症老人徘徊感知機器」および「移動用リフト」に対しては、介護保険による貸与費算定の対象とはなりません。ただし、軽度者でも状態によっては貸与費算定が可能となりますのでケアマネジャーへご相談ください。

●下記掲載の商品はイメージです。取り扱いについては当社までお問い合わせください。

レンタル対象となる13種目

① 車いす

P15・58～62

自走用標準型車いす・介助用標準型車いす・普通型電動車いす・介助用電動車いす



② 車いす付属品

P16・63～66

クッション、電動補助装置等であって、車いすと一体的に使用されるものに限る



③ 特殊寝台

P71～75

サイドレールが取り付けられているもの又は取り付け可能なものであって、次のいずれかの機能を有するもの
 ●背部若しくは脚部の傾斜角度を調節する機能を有するもの
 ●床の高さを無段階に調節する機能を有するもの



④ 特殊寝台付属品

P71・73～77

●マットレス、サイドレール等、特殊寝台と一体的に使用されるもの
 ●スライディングボード等の滑らせて移乗、位置交換するための補助具等
 ●介助用ベルト（入浴介助用以外のもの）



⑤ 床ずれ防止用具

P83・85～86

次のいずれかに該当するもの
 ●エアーマットと送風装置又は空気圧調整装置からなるエアーマット
 ●水等によって減圧による体圧分散効果をもつ全身用のウォーターマット等



⑥ 体位変換器

P87・89

空気パッド等を身体の下に挿入することにより、仰臥位から側臥位又は座位への体位の変換を容易に行うことができるもの（枕、座布団、通常専ら就寝や安息のための用途に供されるものは除く）



⑦ 認知症老人徘徊感知機器

P175～176

要介護者等が屋外へ出ようとした時もしくはベッドから離床した時等、センサーにより感知し、家族及び隣人等へ通報するもの

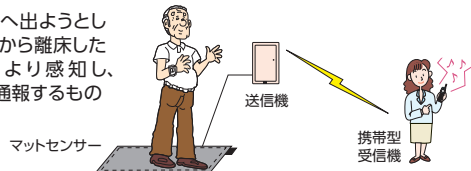

⑧ 移動用リフト（吊り具の部分を除く）

P157・158

床走行式、つり具又はいす等の台座を使用して人を持ち上げ、キャスター等で床又は階段等を移動し、目的の場所に人を移動させるもの（取付けに住宅の改修を伴うものを除く）



⑨ 手すり

P77・78・146・148・150・151

取り付けに際した工事を伴わないものに限る



⑩ スロープ

P156～157

段差解消のためのものであって、取り付けに際して工事を伴わないものに限る



⑪ 歩行器

P52～56

歩行が困難な者の歩行機能を補う機能を有し、移動時に体重を支える構造を有するものであって、次のいずれかに該当するもの

●車輪を有するものにあつては、体の前及び左右を囲む把手等を有するもの（自動制御が可能であるものを含む）
 ●四脚を有するものにあつては、上肢で保持して移動させることが可能なもの



⑫ 歩行補助杖

P44～45

松葉杖、カナディアン・クラッチ、ロフストランド・クラッチ、プラットホームクラッチ又は多点杖に限る



⑬ 自動排泄処理装置

P122

（レシーバー・チューブ・タンク等の尿や便の経路となる部品及び使用に際して必要な洗浄液やおむつ、付属の衣類、シーツなどの消耗品は除く）

尿又は便が自動的に吸引されるものであり、かつ、尿や便の経路となる部分を分割することが可能な構造を有するもの



介護保険による 特定福祉用具の購入

要介護度ごとの毎月の利用限度額とは別に、

毎年10万円を上限とした特定福祉用具の購入が1割、2割または3割負担でできます。

※2006年4月1日より、特定福祉用具販売は指定事業者制になりました。介護保険を使って購入する場合は、都道府県の指定を受けた指定事業者から購入しなければなりません。
 ※期間と限度額：毎年4月1日から3月31日まで1年間。年間限度枠10万円を超えた場合、その部分については、全額自己負担となります。
 ※原則として償還払い方式です。利用者の方が直接、福祉用具販売店で購入され一旦全額お支払いして頂き、その後、9割、8割または7割相当額を市(区)町村に請求します。ただし、市(区)町村によっては、給付券方式、受領委任払方式など、全額支払うのではなく、1割、2割または3割の相当額を支払って購入できる場合もあります。

購入対象となる5種目

①腰掛け便座 P122~131

- 和式便器の上に置いて腰掛式に変換するもの
- 洋式便器の上に置いて高さを補うもの
- 電動式又はスプリング式で便座から立ち上がる際に補助できる機能を有するもの
- ポータブルトイレ ●腰かけ便座の底上げ部材
- 水洗式ポータブルトイレ(設置にかかる費用は自己負担)



②自動排泄処理装置の交換可能部品 P122

レシーバー・チューブ・タンク等のうち、尿や便の経路となるものであって、居宅介護者等又はその介護を行う者が容易に交換できるもの
 (使用に際して必要な洗浄液やおむつ、付属の衣類、シーツなどの消耗品は除く)



④簡易浴槽 P112

空気式又は折りたたみ式等で容易に移動できるものであって、取水又は排水のために工事をとまならないもの



③入浴補助用具 P101~112

入浴に際しての座位の維持、浴槽への出入り等の補助を目的とする用具であって次のいずれかに該当するもの

- 入浴用いす ●浴槽用手すり ●浴槽内いす ●入浴台
- 浴室内すのこ ●浴槽内すのこ ●入浴用介助ベルト



⑤移動用リフトの吊り具の部分 P92~95

移動用リフトのうち、実際に利用者の体を包んで支え人体に接する吊り具の部分

スリングシート



ご利用の手順



申請に必要な書類 ●支給申請書 ●領収書 ●特定福祉用具が必要である理由書 ●商品のカタログ(コピー可) ●被保険者証 ●印鑑

※同一種目の特定福祉用具の購入はできません。ただし、同一種目であっても用途及び機能が異なる場合、破損した場合、介護の程度が著しく高くなった場合は、再購入できます。※市区町村により、申請方法が違ふ場合がありますので、詳しくは当社までお問い合わせ下さい。

介護サービス自己負担額判定チャート (世帯に65歳以上の方が1人の場合/単身者含む)

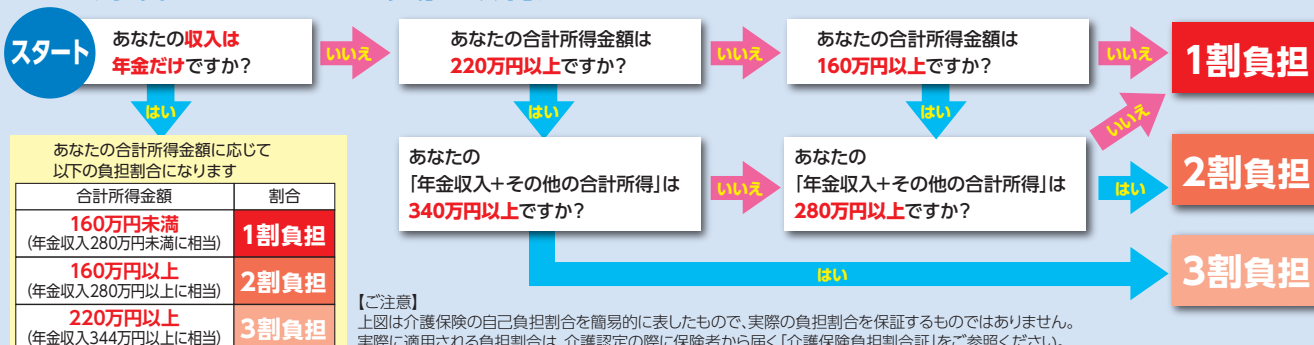

住宅改修も介護保険の対象です。

要介護度ごとの毎月の利用限度額とは別に、**20万円を上限枠とした住宅改修工事が1割、2割または3割負担**でできます。

※支給限度基準額を超える部分については全額自己負担になります。なお市(区)町村によっては、独自の住宅改修に対する助成制度を設けている場合があります。
 ※利用は原則として1回です。ただし、20万円の範囲内であれば数次に分けた工事が可能です。(なお、要介護度が3段階以上上がった場合(要支援2と要介護1は同区分として数える)や、転居した場合は再度利用できます。)
 ※原則償還払方式です。市(区)町村によっては独自の方式(給付券方式・受領委任方式など)をとっている場合があります。
 ※大規模な住宅改修及び新築工事は、介護保険では認められません。

住宅改修が介護保険で利用できる工事

① 手すりの取り付け



廊下・トイレ・浴室・玄関などに、転倒予防や移動・移乗のために設置する場合。手すりの形状は、二段式、縦付け、横付けなど。

※福祉用具貸与に掲げる「手すり」に該当するものは除かれます。

② 床段差の解消



部屋・廊下・トイレ・浴室・玄関などに、段差又は傾斜解消工事をする場合。具体的には、敷居を低くする・敷台を設置する、浴室の床のかさ上げなど。

※福祉用具貸与に掲げる「スロープ」、福祉用具購入に掲げる「浴室内のこ」などを置くことによる床段差解消は除かれます。
 ※昇降機・リフト・段差解消機など動力による機器を設置する工事は除かれます。

③ 床材の変更

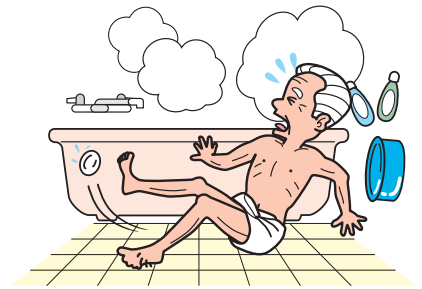

部屋や浴室など床材を、すべり防止や移動の円滑化などのために、すべりにくいものに変更する場合。

④ 引き戸への扉の取替え・引き戸等の新設



開き戸を引き戸・折り戸・アコーディオンカーテンなどに取り替える工事。扉の撤去、ドアノブの変更、戸車の設置、引き戸を新たに設置する工事。

※ドアの取り替え時に自動ドアとした場合は、自動ドアの動力部分の費用は除かれます。

⑤ 便器の取り替え

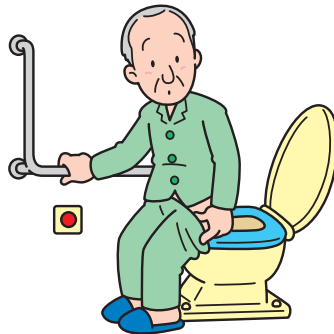

和式便器を洋式便器(暖房便座・洗浄機能付も含む)に取り替える場合。便器の位置変更、向きの変更をする場合。

※すでに洋式便器である場合、暖房便座や洗浄機能の付加は含まれません。
 ※福祉用具購入に掲げる「腰掛便座」の設置は除かれます。
 ※非水洗和式便器から水洗式洋式便器または簡易水洗洋式便器に取り替える場合、水洗化または簡易水洗化の部分は含まれません。

⑥ ①から⑤の住宅改修に付帯するもの

- ① **手すりの取付け**: 手すりの取り付けのための壁の下地補強など。
- ② **段差の解消**: 浴室の床段差の解消に伴う給排水設備工事、スロープの設置に伴う転落や脱輪防止を目的とする柵や立ち上がりの設置。
- ③ **床又は通路面の材料の変更**: 床材の変更のための下地や根太の補強又は通路面の材料変更のための路盤の整備など。
- ④ **扉の取替え**: ドアを取り替えに伴う壁や柱の改修工事など。
- ⑤ **便器の取替え**: 便器の取り替えに伴う給排水設備工事、床材の変更など。

※給排水設備工事のうち、水洗化・簡易水洗化に係るものは除かれます。

必ず施工前に事前申請をお願いします

施工前に申請し申請書類には担当ケアマネジャーまたは理学療法士(PT)や作業療法士(OT)の「住宅改修が必要な理由書」が必要です。保険給付の対象となることの確認を受けてから、着工してください。急いでいるからと先に工事をしてしまうと保険給付の対象となりませんので、ご注意ください。

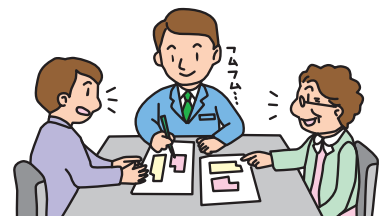

介護保険が適用される住宅改修の種類

以下の改修には
居宅介護住宅改修費が
支給されます

- ①手すりの取り付け
- ②段差の解消
- ③滑りの防止及び移動の円滑化等のための床材の変更
- ④引き戸等への扉の取替え
- ⑤洋式便器等への便器の取替え
- ⑥その他、①～⑤の住宅改修に付帯して必要となる住宅改修

住 住宅改修	購 用具購入
貸 用具貸与	外 保険対象外

玄関(外)

- 外** ①足元灯設置
- 住** ②コンクリートスロープの設置
- 住** ③外壁に手すり取付け
- 住** ④玄関ドアを引き違い戸に取替え
- 住** ⑤滑りにくいタイルに取替え
- 住** ⑥外壁に手すり取付け
- 貸** ⑦移動用スロープの設置
- 住** ⑧転落防止用柵

※玄関ポーチとそれに関連するものは玄関とみなし、屋外でも工事可能。

玄関(中)

- 住** ①廊下に手すり取付け
- 住** ②玄関ホール床を滑りにくい床材に取替え
- 住** ③玄関に手すり取付け
- 貸** ④段差解消機設置
- 住** ⑤上がり框に式台設置(固定する場合)
- 外** ⑥上がり框に式台設置(固定しない場合)
- 住** ⑦玄関土間を滑りにくい床材に取替え
- 外** ⑧上がり框に腰掛台設置

廊下

- 住** ①扉の撤去・ドアを引戸に取替え(新設を含む)
- 住** ②廊下に手すり取付け
- 外** ③足元灯取付け
- 住** ④敷居撤去
- 住** ⑤床を滑りにくい床材に取替え
- 住** ⑥スロープ取付け(固定する場合)
- 住** ⑦床のかさ上げ(段差の解消)

階段

- 住** ①手すり取付け
- 外** ②足元灯取付け
- 外** ③階段昇降機
- 住** ④滑り止めカーペット取付け
- 住** ⑤滑り止めのための表面加工

寝室

- 住** ①壁面に手すり取付け
- 住** ②扉の撤去・出入口ドアを引戸に取替え(扉の撤去を含む)
- 住** ③掃出し窓にスロープの設置
- 住** ④畳の床をフローリング床に取替え
- 購** ⑤ポータブルトイレ

トイレ

- 住** ①手すり取付け
- 住** ②ドア吊取替え
- 住** ③把手を棒状把手に取替え
- 住** ④開口幅を確保するために建具の取替え
- 住** ⑤和式便器を洋式便器に取替え
- 購** ⑥ウォッシュレット付補高便座
- 購** ⑦腰掛便座(和式便器の上に置いて、腰掛式に変換するもの)
- 住** ⑧洗浄機能付便座(便器の取替えに伴う場合に限る)
- 住** ⑨便器の位置変更、向きの変更
- 外** ⑩手洗器、収納棚取付け
- 外** ⑪暖房機設置
- 住** ⑫床上げ、床下げ
- 住** ⑬滑りにくい床材に取替え

浴室

- 外** ①壁タイル取替え
- 住** ②手すり取付け
- 住** ③浴槽の取替え(床のかさ上げ、段差解消時に限る)
- 購** ④浴槽内すのこ
- 購** ⑤浴槽用手すり
- 購** ⑥浴槽内いす
- 購** ⑦入浴台
- 購** ⑧入浴用いす
- 住** ⑨床上げ
- 住** ⑩滑りにくい床材に取替え
- 購** ⑪浴室内すのこ設置
- 住** ⑫手すり取付け
- 住** ⑬3枚引戸に取替え
- 外** ⑭カガミ
- 外** ⑮水栓金具取替え
- 外** ⑯洗面器取替え
- 外** ⑰収納
- 外** ⑱脱衣室用腰掛台設置

手すり1本の取り付け工事から住宅・トイレ・浴槽の改造まで、「福祉のプロ」が住宅改修に関するコンサルティングを行います。どうぞ、お気軽にご相談ください。

ご相談・見積無料

1 ご相談

担当者が、家族構成や症状などを伺いながらご相談にお応えいたします。

2 現場の調査

改修を行う家屋を見せて頂き、どの程度の改修が必要かなど、調査します。

3 ご提案・見積

ご要望と実際の調査に基づいて、改修の設計図を作成し、見積書と共に提出いたします。

※市町村に書類をつけて申請して下さい。

4 ご契約

設計図面・見積書をよく検討して頂き、契約を行います。契約後、スケジュールの調整をいたします。

5 施工・管理

施工に入ったら、進行状況をチェック・管理し、迅速丁寧な作業を進めます。

6 アフターフォロー

改修後のメンテナンスはもちろん、介護に関するご相談にもお応えします。

安心・安全・快適な住まい造り

改修前

課題の抽出

①～⑪
起床時からの流れ
(2階寝室より)

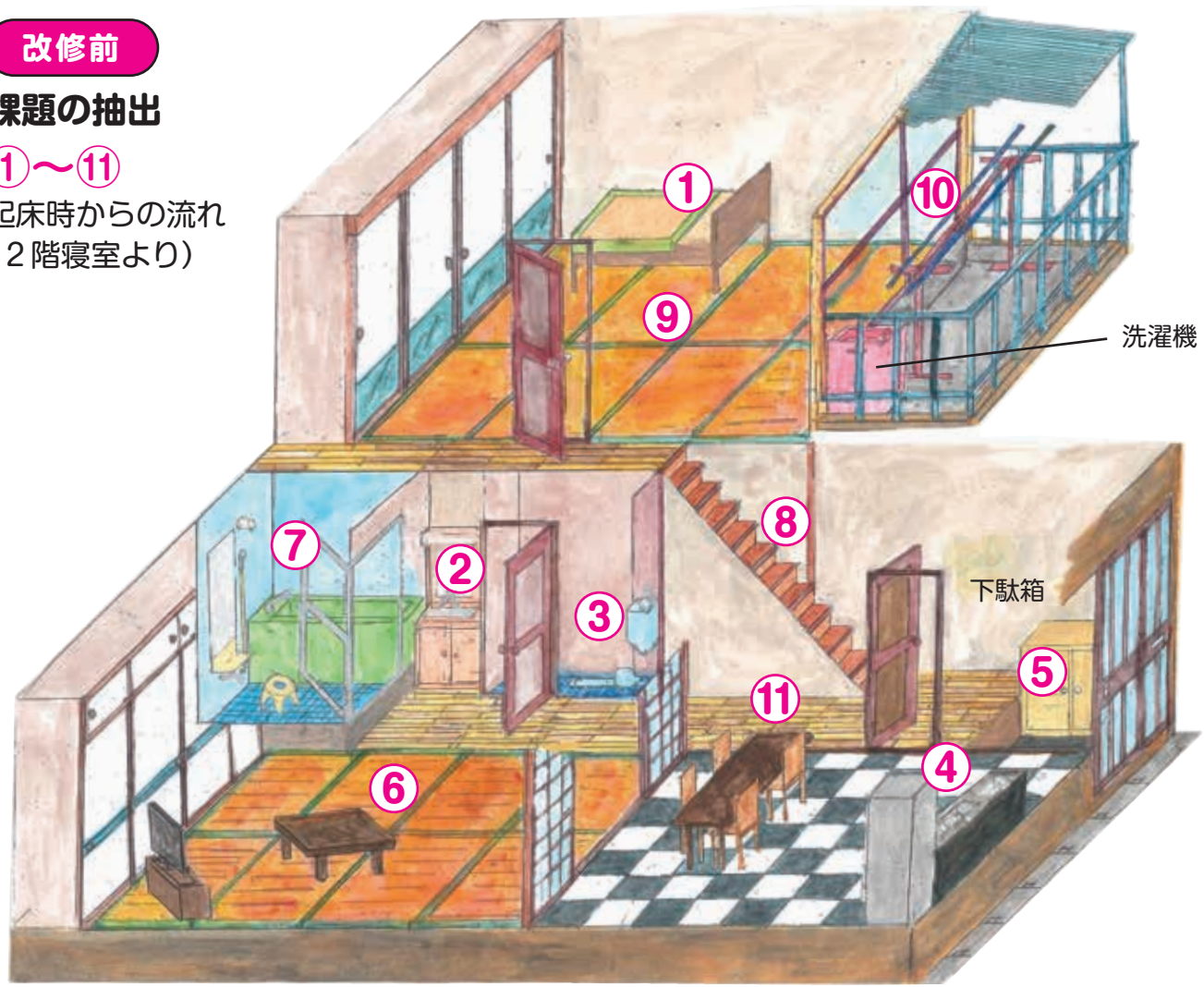

- ① 寝室 2階から始まる移動の安全性と快適性
- ② 洗面・脱衣所 安全で安定した更衣と体を拭くための空間と床の滑り
- ③ トイレ 扉の開閉や安楽なトイレの利用、廊下とトイレ床との段差・滑り
- ④ 台所 扉の開閉と敷居・廊下との床面の段差と滑り、流し台の使い勝手
- ⑤ 玄関 上がり框・玄関扉の段差、空間の見直し、床材と滑り
- ⑥ 居間 台所との間仕切と段差、空間の有効利用と居室性、安全にスムーズに移動するための床材
- ⑦ 風呂 出入口の段差解消など安全・安心・スムーズな移動と洗身、入浴
- ⑧ 階段 安全で安楽な上り下り
- ⑨ 2階居室 扉の開閉、敷居、廊下と居室の段差と床材、安全でスムーズな移動
- ⑩ ベランダ 居間との段差、物干し台の高さ、洗濯機の配置、床材と滑り
- ⑪ 廊下 安全でスムーズな移動、各居室との段差と床材と滑り

介護保険制度
特集商品
衣類・肌着・靴下
歩行補助用品
車いす・車いす関連用品
ベッド関連用品
床ずれ防止関連用品
移乗用品
入浴関連用品
排泄・トイレ・おむつ用品
住宅安全管理
介護予防・レクリエーション
施設用品見守り・コミュニケーション
食事・口腔ケア
自活・自助具
生活・健康用品

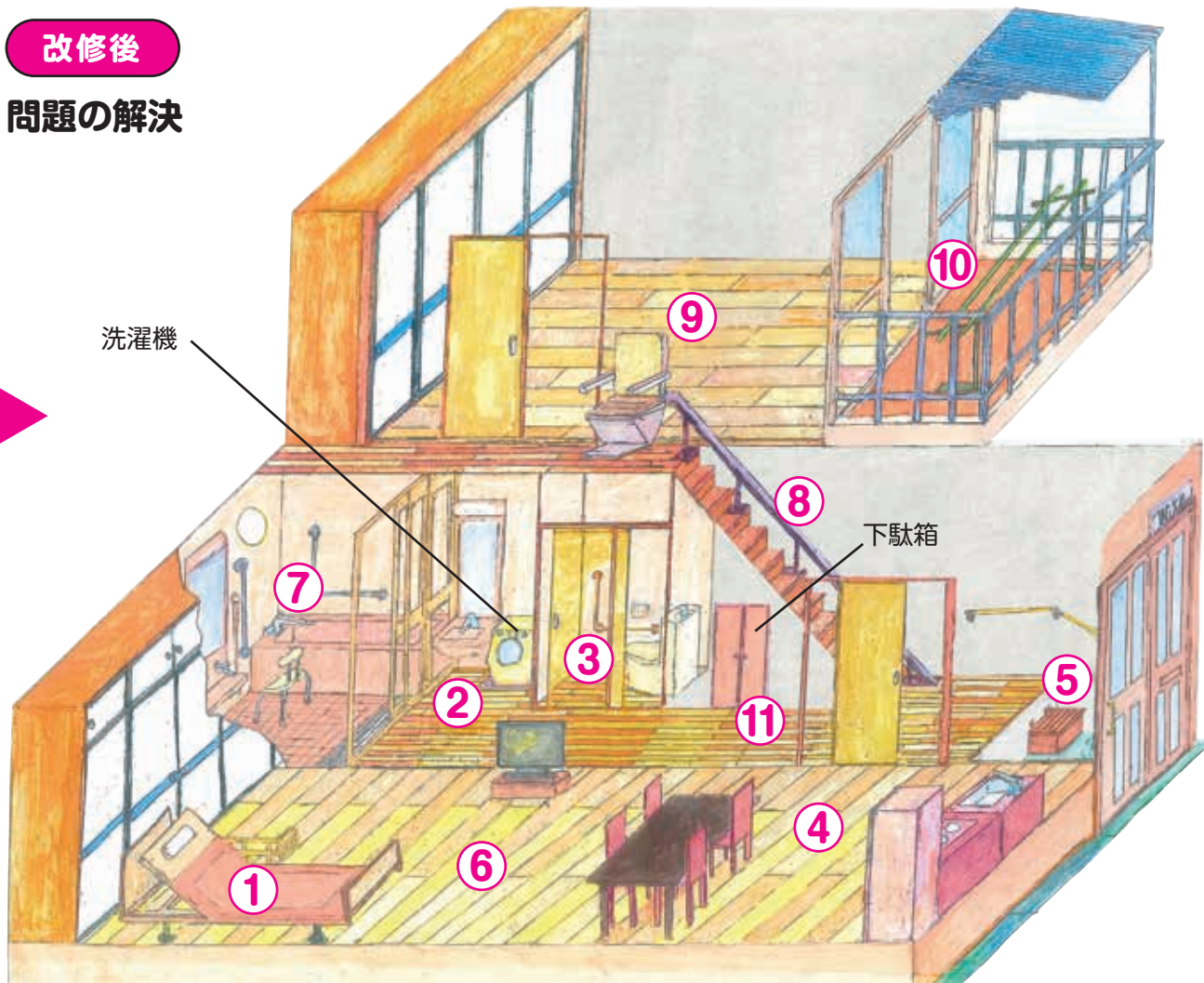

- ① 寝室 生活の動線を考え、2階から1階の居間にベッドを移動、介護用電動ベッドに変更
- ② 洗面・脱衣所 今後のことを考え、車いす対応洗面台に変更、脱衣所の拡張
ドラム式全自動洗濯機の設置
- ③ トイレ リモコン式洗浄便座付洋式便器に変更、手すりの取付
扉をハンガー式引戸に変え、床材を変更し段差と滑りを解消
- ④ 台所 扉をハンガー式引戸に変え段差解消、車イス対応収納棚付オール電化流し台に変更
- ⑤ 玄関 上がり框に手すりの取り付け・踏み台の設置
玄関扉の変更と段差の解消、下駄箱を撤去し、階段下に設置
- ⑥ 居間 台所と居間の間仕切を取除き、床全面をフローリングのワンフロアーに拡張
ベッドも設置して家族団らんの場に
- ⑦ 風呂 扉を3枚引戸に変更し浴室と脱衣所の段差を解消・浴槽の入替
手すり取り付け、滑り止め床材に変更、蛇口・シャワーの位置変更
シャワーチェアの設置、洗面器置台の取付
- ⑧ 階段 階段昇降機の設置
- ⑨ 2階居室 安全でスムーズに移動できるように床材と扉をハンガー式引戸に変更し段差解消
- ⑩ ベランダ 窓をサッシの扉に変更し段差解消、ベランダへのスムーズな移動、滑り止め床材
物干し台を低いものに変更、洗濯機の撤去
- ⑪ 廊下 今後、屋内で歩行器や車イスの利用を想定し、居間と廊下との段差解消と床材の変更

安心・安全・快適な住まい確認書

作成日	
担当者	

フリガナ		性別	生年月日	年齢	要介護度	身長	体重
利用者名	様		M・T・S 年 月 日			cm	kg

相談者	利用者との続柄	相談日
-----	---------	-----

相談内容

住環境 一戸建(階) (所有・賃貸) 連棟(所有・賃貸)
 集合住宅 → 分譲・賃貸・公営住宅(階) EV: なし あり

一日の生活の流れ	家族構成図
<p>起床</p> <p>就寝</p> <p>起床</p> <p>※深夜の状況(トイレ・他)</p>	

趣味 社会活動	キーパーソン	本人:◎ 男性:□ 女性:○
------------	--------	----------------

サービス利用状況	
現状サービス	種類・利用頻度 福祉用具 住宅改修

ADL・身体状況 (年 月) 現在		屋外歩行	
意思の伝達	<input type="checkbox"/> 意思を他者に伝達できる <input type="checkbox"/> ときどき伝達できる <input type="checkbox"/> ほとんど伝達できない <input type="checkbox"/> 伝達できない	<input type="checkbox"/> つかまらないで	<input type="checkbox"/> 何かにつかまればできる <input type="checkbox"/> 一部介助 <input type="checkbox"/> できない
寝返り	<input type="checkbox"/> つかまらないでできる <input type="checkbox"/> 何かにつかまればできる <input type="checkbox"/> 一部介助 <input type="checkbox"/> できない	移動	<input type="checkbox"/> 自立(介助なし) <input type="checkbox"/> 見守り等 <input type="checkbox"/> 一部介助 <input type="checkbox"/> 全介助
起き上がり	<input type="checkbox"/> つかまらないでできる <input type="checkbox"/> 何かにつかまればできる <input type="checkbox"/> 一部介助 <input type="checkbox"/> できない	排泄	<input type="checkbox"/> 自立(介助なし) <input type="checkbox"/> 見守り等 <input type="checkbox"/> 一部介助 <input type="checkbox"/> 全介助
立ち上がり	<input type="checkbox"/> つかまらないでできる <input type="checkbox"/> 何かにつかまればできる <input type="checkbox"/> 一部介助 <input type="checkbox"/> できない	入浴	<input type="checkbox"/> 自立(介助なし) <input type="checkbox"/> 見守り等 <input type="checkbox"/> 一部介助 <input type="checkbox"/> 全介助
移乗	<input type="checkbox"/> 自立(介助なし) <input type="checkbox"/> 見守り等 <input type="checkbox"/> 一部介助 <input type="checkbox"/> 全介助	食事	<input type="checkbox"/> 自立(介助なし) <input type="checkbox"/> 見守り等 <input type="checkbox"/> 一部介助 <input type="checkbox"/> 全介助
座位	<input type="checkbox"/> できる <input type="checkbox"/> 自分の手で支えればできる <input type="checkbox"/> 支えてもらえればできる <input type="checkbox"/> できない	更衣	<input type="checkbox"/> 自立(介助なし) <input type="checkbox"/> 見守り等 <input type="checkbox"/> 一部介助 <input type="checkbox"/> 全介助
屋内歩行	<input type="checkbox"/> つかまらないでできる <input type="checkbox"/> 何かにつかまればできる <input type="checkbox"/> 一部介助 <input type="checkbox"/> できない	視覚・聴覚	<input type="checkbox"/> 問題なし <input type="checkbox"/> あり()
		認知機能	<input type="checkbox"/> 問題なし <input type="checkbox"/> あり()

身体状況・ADL (年 月) 現在	
疾病	麻痺筋力低下 <input type="checkbox"/> 問題なし <input type="checkbox"/> あり() 関節制限 <input type="checkbox"/> 問題なし <input type="checkbox"/> あり()
障がい者手帳	有・無 種類・等級
服薬	その他

ご本人に関する事		ご家族に関する事	
ご本人の意欲・意向(生活に関する思いこたわり、人生観、経験、価値観)		ご家族の意向・介護状況と健康状態	
特記事項			

家屋の現状図面

(年 月) 現在

住環境チェック表

工程	機能	課題の抽出	問題あり	現状の課題
確認事項	認知	自分の住まいの場所がわかる	<input type="checkbox"/>	
		火の後始末や防犯上の管理ができる	<input type="checkbox"/>	
		転倒への安全配慮が自分ができる	<input type="checkbox"/>	
	移動	屋内外の生活動線上に問題がない	<input type="checkbox"/>	
寝室・居室	身体	床からの立ち上がりやしゃがみ動作ができる	<input type="checkbox"/>	
		安定した歩行ができる	<input type="checkbox"/>	
		各階の移動など動線上、寝室の場所に問題がない	<input type="checkbox"/>	
	環境	<input type="checkbox"/> 広さ <input type="checkbox"/> 段差 <input type="checkbox"/> 床の材質 <input type="checkbox"/> 照明 <input type="checkbox"/> 設置物 <input type="checkbox"/> 室温	<input type="checkbox"/>	
洗面・脱衣所	身体	安定した姿勢で洗面や衣服の着脱ができる	<input type="checkbox"/>	
		安定した立位(座位)姿勢を保持し、バランスに問題はない	<input type="checkbox"/>	
	環境	<input type="checkbox"/> 広さ <input type="checkbox"/> 段差 <input type="checkbox"/> 床の材質 <input type="checkbox"/> 照明 <input type="checkbox"/> 設置物 <input type="checkbox"/> 室温 <input type="checkbox"/> 照明	<input type="checkbox"/>	
トイレ	身体	立ち上がりやしゃがみ動作ができる	<input type="checkbox"/>	
		出入口で安定した歩行や安全に段差超えができる	<input type="checkbox"/>	
	環境	<input type="checkbox"/> 間口 <input type="checkbox"/> 扉 <input type="checkbox"/> 段差 <input type="checkbox"/> 床の材質 <input type="checkbox"/> 設置物 <input type="checkbox"/> 室温 <input type="checkbox"/> 照明	<input type="checkbox"/>	
台所	身体	出入口で安定した歩行や安全に段差超えができる	<input type="checkbox"/>	
		安定した立位(座位)姿勢で調理などができる	<input type="checkbox"/>	
	環境	<input type="checkbox"/> 間口 <input type="checkbox"/> 扉 <input type="checkbox"/> 段差 <input type="checkbox"/> 床の材質 <input type="checkbox"/> 設置物 <input type="checkbox"/> 室温 <input type="checkbox"/> 照明	<input type="checkbox"/>	
玄関		出入口で安定した歩行や安全に段差超えができる	<input type="checkbox"/>	
	環境	<input type="checkbox"/> 間口 <input type="checkbox"/> 扉 <input type="checkbox"/> 段差 <input type="checkbox"/> 床の材質 <input type="checkbox"/> 設置物 <input type="checkbox"/> 室温 <input type="checkbox"/> 照明	<input type="checkbox"/>	
居間	身体	床からの立ち上がりやしゃがみ動作ができる	<input type="checkbox"/>	
		安定した歩行ができる	<input type="checkbox"/>	
		各階の移動など動線上、居間の場所に問題がない	<input type="checkbox"/>	
	環境	<input type="checkbox"/> 間口 <input type="checkbox"/> 扉 <input type="checkbox"/> 段差 <input type="checkbox"/> 床の材質 <input type="checkbox"/> 設置物 <input type="checkbox"/> 室温 <input type="checkbox"/> 照明	<input type="checkbox"/>	
風呂	身体	出入口で安定した歩行や跨ぎ動作ができる	<input type="checkbox"/>	
		立ち上がりやしゃがみ動作ができる	<input type="checkbox"/>	
		関節や筋力、痛みや感覚、褥瘡に問題がない	<input type="checkbox"/>	
	環境	<input type="checkbox"/> 間口 <input type="checkbox"/> 扉 <input type="checkbox"/> 段差 <input type="checkbox"/> 床の材質 <input type="checkbox"/> 設置物 <input type="checkbox"/> 室温 <input type="checkbox"/> 照明	<input type="checkbox"/>	
		<input type="checkbox"/> 浴槽の広さ、高さ、深さ <input type="checkbox"/> 浴槽の材質 <input type="checkbox"/> 浴槽の形状	<input type="checkbox"/>	
廊下・階段	身体	安定した姿勢で歩行や階段昇降ができる	<input type="checkbox"/>	
	環境	<input type="checkbox"/> 広さ <input type="checkbox"/> 段差 <input type="checkbox"/> 床の材質 <input type="checkbox"/> 設置物 <input type="checkbox"/> 室温 <input type="checkbox"/> 照明	<input type="checkbox"/>	
ベランダ	身体	出入口で安定した歩行や安全に段差超えができる	<input type="checkbox"/>	
	環境	<input type="checkbox"/> 間口 <input type="checkbox"/> 扉 <input type="checkbox"/> 段差 <input type="checkbox"/> 床の材質 <input type="checkbox"/> 設置物 <input type="checkbox"/> 照明	<input type="checkbox"/>	
備考				

おトクでちょっと素敵な情報を集めました！

ご利用者様のお体の状態、ご予算に合わせて**特別価格**の車いすをご用意！

ミキ

とりあえず車いすが必要な方に。

施設向きの車いすですが、在宅でもOK。
スチール製なので耐久性は抜群。

①スチール製車いす[自走型] VS-1

7202-1420

特別価格
23,800円 (非課税)

この価格なら
買って
いいな

シンプル
モデル



車いす	重量 (kg)	車輪 (インチ)	耐荷重 (kg)	全幅 (cm)	全長 (cm)	全高 (cm)	座幅 (cm)	材質
① VS-1 自走型	13.3	22×6	100	62.5	97.0	84.5	40.0	スチールビニールレザー

軽量タイプの標準的な車いす。

ノーパンクタイヤ標準装備でパンクの心配もありません。

②アルミ製車いす[自走型] USG-1

7202-1500

③アルミ製車いす[介助型] USG-2

7202-1510



軽量
モデル

ノーパンク
タイヤ

介助ブレーキ
付きで
この価格

特別価格(いずれも)
33,800円 (非課税)

車いす	重量 (kg)	車輪 (インチ)	耐荷重 (kg)	全幅 (cm)	全長 (cm)	全高 (cm)	座幅 (cm)	材質
② USG-1 自走型	12.1	22×6	100	63.0	98.0	85.0	40.0	アルミ合金、ナイロン
③ USG-2 介助型	10.7	16×6	100	60.0	97.0	87.0	40.0	アルミ合金、ナイロン

ベッドからの移乗がラクラク。

ひじ置きを後方にはね上げ、足置きを後方に開けることができるので移乗に便利。

④アルミ製 ウイング・スイングアウト車いす [自走型] BAL-3

7202-1100

特別価格
49,800円 (非課税)

移乗しやすい
タイプが
この価格

移乗
に便利

ノーパンク
タイヤ



車いす	重量 (kg)	車輪 (インチ)	耐荷重 (kg)	全幅 (cm)	全長 (cm)	全高 (cm)	座幅 (cm)	材質
④ BAL-3 自走型	14.4	22×6	100	60.0	97.5	86.5	40.0	アルミ合金、ナイロン

さらに座面高調整機能をプラス。

ウイング・スイングアウト車いすにモジュール機能を追加したワンランク上の車いす。
小柄な方や足こぎをされる方におすすめの低座面仕様です。

⑤アルミ製 ウイング・スイングアウト 座面高モジュール低座面車いす [自走型] BAL-9

7202-1600

特別価格
69,800円 (非課税)

機能充実の
低座面仕様
がこの価格

装備
充実

低座面



前座高:35・37.5・40cm

車いす	重量 (kg)	車輪 (インチ)	耐荷重 (kg)	全幅 (cm)	全長 (cm)	全高 (cm)	座幅 (cm)	材質
⑤ BAL-9 自走型	16.5	20×6	100	60.0	96.0	83.5 86.0 88.5	40.0	アルミ合金、ナイロン

介護保険制度

特集商品

衣類・肌着
靴下

歩行補助用品

車いす
車いす関連用品

ベッド関連用品

床ずれ防止
関連用品

移乗用品

入浴関連用品

排泄・トイレ
おむつ用品

住宅・安全管理

介護予防
レクリエーション

施設用品 見守り
コミュニケーション

食事・口腔ケア

自活・自助具

生活・健康用品

日常使いはもちろん、キャリーバッグとして旅行にも使える美しく高級感漂うデザインカート
北欧デザインのトラベルショッピングカート



レッド



ネイビー

エキシカート 7219-0300
 43,780円(税込)

●サイズ:フレーム=幅54×奥行64×高さ89~95cm(5段階) (収納時:54×38×74cm) キャリーバッグ=30×28×48cm (ハンドルの高さ:77・82・88cm) ●材質:アルミ、スチール、プラスチック、ポリエステル ●重量:フレーム=約7.2kg、バッグ=約2kg ●耐荷重:100kg ●積載量:5kg、約17L

身体に合わせてハンドルの高さは5段階に調整可能。最大95cmまで上げられるので男性でも押しやすい。

レバー操作でイスに早変わり。座面には買い物かごも乗せられます。

立ち上がりをサポートするアームレスト。

直進、左右30°フリー(360°回転)の3通りから設定できる前輪。

コンパクトに折りたたむので車への積み込みもラクラク。

バッグは着脱式。キャリーバッグとして旅行に使えます。容量もたっぷりの17L。

車いすにはクッションを必ず使用しましょう! お尻にかかる圧力が大幅に低減されるので床ずれ予防になります!

二つ折れクッション 4113-0300
 ●車いすに乗せたまま折りたためる! 7,678円(税込)
 ●抜群の通気性と体圧分散機能を持つプレスエア®を使用。
 ●家庭で簡単に洗って清潔。
 ●ワンタッチで装着できる!



●サイズ:(20+20)×40×厚み4cm
 ●材質:中材=合成繊維(プレスエア)、側地=ポリエステル100%

座位保持クッション 1302-3510
 3層構造クッションが座位の姿勢を保持し、傾斜構造が前ずれを防ぎます。 8,800円(税込)



●サイズ:40×40×6cm
 ●材質:中材=ウレタンフォーム、低反発+高反発特殊構造、側地=ポリエステルナイロン

ドアキューブ 3051-0100 1個 1,100円(税込)
 そっと置くだけでドアが止まりドアを傷つけない新しいドアストッパー。車いすのポケットに。



●サイズ:5×5×5cm ●材質:外枠=軟質PVC、ボール=プタジエンゴム+インソプレナム ●1ケース:24個入り
 JAN:4985496022940



リビングならこんな選択肢はいかがですか

飛騨高山の美しい自然と飛騨の匠の歴史に培われたシラカワの家具。時代に翻弄されることなく本物をつくりたい...それは暮らしの道具として本質を見極める高い見識と匠として誇りのもてる技術があってからこそ! そんな匠のダイニングチェアとホイールチェアをお揃いに見ませんか?

クリムト ホイールチェア S-701-W2

162,000円 (非課税)

3258-0100



●サイズ:全幅64×全長89×全高90cm
 ●材質:スチール、ナラ材(レッドオーク)合成皮革張り

クリムト アームチェア S-701 68,200円(税込)
 3258-0110

なめらかにS字を描く後ろ足の曲線は、安定感を出すとともに背中へ心地よくフィットします。また座面をくり抜いて伸縮素材のダイメトロールを使用しているので軽くてクッション性があります。

●サイズ:全幅/62.5×全長61.5×全高90cm
 ●材質:ナラ材(レッドオーク)合成皮革張り



介護用ハンドル (オプション) チェア本体より独立したハンドルです

22,000円 (税込)



いずれの商品も受注後約40日後の納品となります。

シラカワ

介護保険制度

特集商品

衣類・肌着・靴下

歩行補助用品

車いす関連用品

ベッド関連用品

床ずれ防止関連用品

移乗用品

入浴関連用品

排泄・トイレ・おむつ用品

住宅・安全管理

介護予防・レクリエーション

施設用品・見守り・コミュニケーション

食事・口腔ケア

自活・自助具

生活・健康用品

衣類・肌着・靴下

着替えやすく、しめつけない衣類を選んで快適に過ごしましょう。

身体の状態に合わせて着替えやすい機能がついた衣類を！

関節の冷え・痛みに！

➡ 保温機能や、動作をするサポーター。

指先がうまく動かせない！

➡ ボタン掛けの必要がないマジックテープタイプ。

足のふんばりが弱い！

➡ 滑り止めがついた足に力を入れやすい靴下。

腕や肩があがりにくい！

➡ 腕を通しやすい前開きやラグラン袖タイプの肌着。

転倒での衝撃が不安！

➡ 衝撃をやわらげる素材を使用した衣類。

いつも足がむくんでる！

➡ 締め付けのないゆったりした履き口の靴下。

ねまきの選び方

●歩行できる場合

動きやすいように、スカート式よりズボン式の方がいいでしょう。手にマヒのある方には、袖の下側にほどこきマジックテープでとめておくと、着やすくなります。



●オムツ使用の場合

失禁などに備えて、上下二部式がいいでしょう。下は腰巻きのように、洗い替えに5〜6枚用意しましょう。寝たきりの場合はパジャマより着物式の方が介護者はラクです。



●認知症の場合

下着に手を入れるのを防ぐため、上下つなぎ型がいいでしょう。ファスナー開閉式で、前開き・後ろ開きがあり、さらに、そのファスナーがロック式のものもあります。



ねまきは肌触りがよく、通気性吸湿性のよい素材で水洗いできるものの方がいいでしょう。

1 ガーゼ合わせ 2502-3630

- ① 通年用紳士・婦人 (紳士No.31・婦人No.72) 各4,730円(税抜4,300円)
- ② 秋冬用紳士・婦人 (紳士No.34・婦人No.76) (※キルト素材) 各5,830円(税抜5,300円)
- ③ 通年用紳士・婦人 (紳士NE31・婦人NE72) 各4,730円(税抜4,300円)

●ねまきのようにかさばらず室内着として衿もすっきり。
●サイズ/M・L ●素材/①③綿100%②ニットキルト ●色/①(紳士用)幾何柄、(婦人用)花柄
②③(紳士用)ブルー・グレー、(婦人用)ピンク・パープル



抗菌防臭加工
①③のみ

洗 脱 乾 家庭用のみ 60℃

※色・柄は異なる場合がございます。

神戸生絲

2 楽しくガーゼパジャマ(春夏用) 2502-7100

- ① 長袖紳士No.801 ② 長袖婦人No.901 ③ 半袖紳士No.800 ④ 半袖婦人No.900 各6,490円(税抜5,900円)

●脱着が楽なラグラン袖で、袖口も広め。調節が簡単にできるウエスト調整ゴム。
●サイズ/①③M・L・LL②④S・M・L ●素材/綿100% ●色/①③ネイビー・グレー②④ローズ・パープル
① グレー ② パープル



マジック 袖口ゴム 足口ゴム
①②のみ

洗 脱

※色・柄は異なる場合がございます。

神戸生絲

介護保険制度
特集商品
衣類・肌着・靴下
歩行補助用品
車いす・車いす関連用品
ベッド関連用品
床ずれ防止関連用品
移乗用品
入浴関連用品
排泄・トイレ・おむつ用品
住宅・安全管理
介護予防・レクリエーション
施設用品・見守り・コミュニケーション
食事・口腔ケア
自活・自助具
生活・健康用品

1 やすらぎパジャマ 6108-0600

7801 M-L 各5,390円(税抜4,900円)
7800 M-L 各5,390円(税抜4,900円)
●大きめボタン・斜めボタンホール仕様
パンツは股上大きめゆったり仕様



単位:cm

紳士	サイズ	M	L
	身長	165~175	175~185
	胸囲	88~96	96~104
	胴囲	76~84	84~94
婦人	サイズ	M	L
	身長	154~162	154~162
	胸囲	79~87	86~94
	胴囲	64~70	69~77

●材質/綿100% 羽衣綿業

2 ケアねまき 1503-6132

5074 S-M-L 各6,380円(税抜5,800円)
5074 LL 7,260円(税抜6,600円)
●縫い合わせを外側にしていますので肌
への刺激が軽減されます。



単位:cm

サイズ	S	M	L	LL
身長	148~158	156~166	164~174	172~182
胸囲	80~90	86~96	92~102	98~108
身巾	56	58	60	62

●材質/外側=ブロード(綿100%)
内側=ガーゼ(綿100%) 大阪エンゼル

3 紳士用長袖パジャマ 2304-6250

SB2727 M-L-LL 各7,480円(税抜6,800円)
●ズボンは着脱しやすい前開き。止めや
すいプラスチックホックです。



単位:cm

紳士用	サイズ	M	L	LL
	身長	165~175	175~185	175~185
	胸囲	88~96	96~104	104~112
	胴囲	76~84	84~94	94~104

●材質/綿100% ●制菌加工

4 婦人用長袖パジャマ 2304-6540

TB2807 S-M-L 各7,480円(税抜6,800円)
●ズボンは着脱しやすい前開き。止めや
すいプラスチックホックです。



単位:cm

婦人用	サイズ	S	M	L
	身長	145~157	150~162	155~167
	バスト	72~80	79~87	86~94
	ウエスト	58~64	64~70	69~77
	ヒップ	82~90	87~95	92~100

●材質/綿100% ●制菌加工

オーガニックコットン使用のパジャマ。

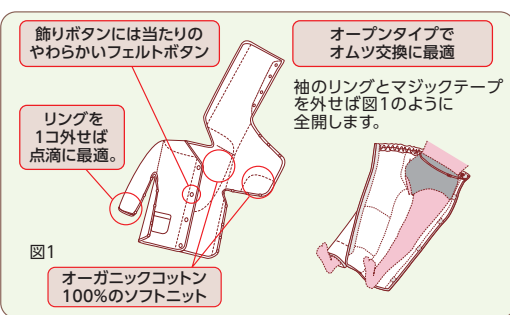

5 しるばあパラダイス パジャマ(紳士用) 3211-0100

上着 M-L 各6,050円(税抜5,500円)
ズボン M-L 各4,730円(税抜4,300円)

6 しるばあパラダイス パジャマ(婦人用) 3211-0300

上着 S-M-L 各6,050円(税抜5,500円)
ズボン S-M-L 各4,730円(税抜4,300円)

●床ずれのしやすいところには、肌に優しいオーガニックコットン100%のソフトニットを採用。上着・ズボンを着用したまま左右どちらからでもオムツ交換ができます。

●材質/綿(オーガニックコットン)、アクリル、ポリエステル ●色/紳士用=茶・紺、婦人用=ベージュ・ピンク



オールシーズン 洗 脱

単位:cm

紳士用	サイズ	M	L	
	身長	165~175	175~185	
	胸囲	89~96	92~102	
	胴囲	76~84	84~94	
	ズボン丈	96	99	
婦人用	サイズ	S	M	L
	身長	145~157	150~162	155~167
	バスト	74~84	80~90	86~96
	ウエスト	58~64	64~70	69~77
	ズボン丈	86	89	92

しるばあ衣料研究開発

7 楽々着替えパジャマ 6108-0100

紳士・婦人用 S-M-L-LL 各6,490円(税抜5,900円)
●丸型テープでラクラク着替え。パンツはファスナーで両脇全開でゆったり仕立。



オールシーズン 洗 脱

単位:cm

紳士用	サイズ	S	M	L	LL
	身長	155~165	165~175	175~185	175~185
	胸囲	80~88	88~96	96~104	104~112
	胴囲	64~80	74~90	84~100	90~110
婦人用	サイズ	S	M	L	LL
	身長	145~155	150~160	160~170	160~170
	バスト	72~80	79~87	86~94	93~101
	ウエスト	60~70	64~80	76~90	80~100

●材質/綿100%、リブ部分:綿92%、ポリウレタン8% 羽衣綿業

介護ねまき

1 フドー®ねまき 1型
4103-1923

S・M・L・LL 各11,330円(税抜10,300円)
●胸元から両足首まで2本のファスナーがついています。



2 フドー®ねまき 2型
4103-2030

S・M・L・LL 各13,530円(税抜12,300円)
●着替えや介護が楽に行えるタイプです。



3 フドー®ねまき 3型
4103-2321

S・M・L・LL 各9,020円(税抜8,200円)
●足元から首元のファスナーと、股下ファスナーで着替えや介護が楽。



4 フドー®ねまき 5型
4103-3602

S・M・L・LL 各11,330円(税抜10,300円)
●腕にもファスナーが加わり、寝たきりの方の着替えや介護に便利です。



1・2型		2・3・5型				3・5型			
ピンク	青	パステルピンク (5型除く)	チェックブルー (5型除く)	パールピンク	パールブルー	コーラルピンク 5型以外3Lあり	うぐいす	空	水色格子
黄	グリーン		チェックベージュ (5型除く)	パールイエロー		サックス 5型以外3Lあり	からし	さくら	みどり格子
綿100% ※2型のみ3L対応		綿100%	綿68%・ポリエステル32%	綿100%		綿35%・ポリエステル65%	綿68%・ポリエステル32% ※3型のみ3L対応		綿100%

ス:スリーシーズン 厚:厚手 洗:40° 脱:脱衣 乾:乾燥機OK(耐熱温度) ●男女兼用

竹虎

5 フドー®ねまき 6型
4103-8600

S・M・L・LL・3L 各9,570円(税抜8,700円)
●首元から右足首にかけて開き股部分も開閉可能。



6 フドー®ねまきB
(男女兼用) 4103-8800

S・M・L・LL・3L 各9,020円(税抜8,200円)
●首元から右足首にかけて開き股部分も開閉可能。



表から見えないアイデアホック
スリーシーズン 家庭用のみ60℃まで

厚手 家庭用のみ60℃まで

7 ソフトケア®ねまき ① 4103-3200 ② 4103-3060 ③ 4103-8740

①フルオープンタイプ ※あまぶた:面ファスナー(マジック式)
S・M・L・LL 各6,710円(税抜6,100円)
●袖を通さなくても着脱可能な両腕ファスナー付き。



①フルオープンタイプ
②フルオープン両開きファスナータイプ
③フルオープン両開きファスナータイプ
あまぶた:面ファスナー(マジック式) スナップボタン
スリーシーズン:グリーン、ピンク、ブルー
材質/ポリエステル65%・綿35%
家庭用のみ60℃まで

1~7 共通サイズ表

サイズ	身長	胸囲	ヒップ	サイズ	身長	胸囲	ヒップ	サイズ	身長	胸囲	ヒップ	サイズ	身長	胸囲	ヒップ
S	140~155	80~88	82~90	M	150~165	88~96	87~95	L	160~175	96~104	92~100	LL	170~180	104~112	97~105
												3L	180~190	112~120	102~110

洗:洗濯機OK 脱:脱水機OK 乾:乾燥機OK(耐熱温度)

1 コンビネーション(フルオープン型) プッシュホックタイプ 5738-TA 1503-5800

S・M・L・LL 各**9,900円**(税抜9,000円)
 ●オシャレな上下ツートンパターンのコンビネーション。
 ●ただ引っぱるだけでは外すことのできない「プッシュホック」を採用しました。



ブロック サーマン
 フック
 フルオープンした状態
 ファスナー見せ
 ブロックグリーン ブロックベージュ
 ブロックベージュはSサイズは有りません。
 ●材質/ツイル(綿35%・ポリエステル65%)

洗 脱 乾 60℃ オールシーズン

2 コンビネーション (フルオープン型) 5038 S・M・L 各12,100円(税抜11,000円) 5038 LL 13,200円(税抜12,000円)

●胸元から足首まで、ファスナー1本で開閉できるフルオープンタイプのねまき。
 ●材質/ツイル(綿35%・ポリエステル65%)



クレスト ブルーグレー
 クレストブラウン
 レーシーフラワー クリーム
 レーシーフラワーローズピンク
 ファスナーには「鍵」に代わって「ファスナーオープン」を採用。金具の先をひっかけてファスナーをオープン。開閉時により差し込み易くなりました。
 ●サイズ/S・M・L・LL ●材質/ツイル(綿35%・ポリエステル65%)

洗 脱 乾 60℃ オールシーズン

3 コンビネーションⅡ (フルオープン型) 5638-A 1503-4201

(M・L・LL)リーフブルー・チドリグリーン (S・M・L・LL)リーフピンク・チドリベージュ 各**8,250円**(税抜7,500円)
 ●着脱がしやすいフルオープンファスナータイプ。プッシュホックでオムツいじりなどの行為を防ぎます。



リーフブルー
 フルオープンした状態
 プッシュホック
 リーフピンク チドリベージュ チドリグリーン
 ●材質/ツイル(綿35%・ポリエステル65%)
 洗 脱 乾 60℃ オールシーズン

4 コンビネーション(フルオープン 3本ファスナータイプ) 1503-5900

5819 S・M・L 各**9,900円**(税抜9,000円) 5819 LL **11,550円**(税抜10,500円)
 ●着せ替えの負担をより軽減する3本ファスナータイプ。
 ●胸元ファスナー2本により前身ごろを大きく開けることができます。



ピンク
 オムツやパッドの交換は股ファスナーのみの開閉が可能。
 フルオープンにした状態
 ホック
 ●材質/綿50%・ポリエステル50%

洗 脱 乾 家庭用のみ60℃ オールシーズン

1・2・3・4・8 共通サイズ表

S			M			L			LL		
身長	胸囲	ウエスト	身長	胸囲	ウエスト	身長	胸囲	ウエスト	身長	胸囲	ウエスト
148~158	80~90	66~76	156~166	86~96	74~84	164~174	92~102	82~92	172~182	98~108	90~100

5 コンビネーション(後開き) 1503-5700

5731-N S・M・L・LL 各**7,040円**(税抜6,400円)
 ●ファスナーの金具が肌にあたらぬフェルト付。後開きのコンビネーションつなぎ。
 ●股部のファスナーは左右どちらの足からも開ける事が出来てオムツ交換にとっても便利です。
 ●材質/ツイル(ポリエステル65%・綿35%)



キューブブルー
 キューブピンク
 キューブグリーン
 金具が肌にあたらぬフェルト付
 背中ファスナー
 股下ファスナー
 背面図
 単位:cm

サイズ	身長	着丈	股下
S	138~148	117	53
M	148~162	131	62
L	160~172	136	65
LL	170~180	147	67

洗 脱 乾 60℃ オールシーズン

6 竹虎® 介護ねまき 4103-8700

M・L 各**6,820円**(税抜6,200円)
 ●さまざまな症状の方に対応した介護ねまき。
 ●首元から右足首にかけて開き、股部分も開閉可能。
 ●材質/ポリエステル65%・綿35%
表から見えないアイデアホック。



ブルー
 グリーン
 ゆったりラグランの長袖
 ゴム
 胸元は下から上に股は右から左にファスナーが開きます。
 ファスナーが開く方向
 アイデアホック採用

洗 脱 乾 家庭用のみ60℃ スリーシーズン

※サイズ表はP19の下段をご覧ください。竹虎

7 介護つなぎ服(前開き) 6311-0710

No.403420 M **10,120円**(税抜9,200円) No.403420 L **11,000円**(税抜10,000円) No.403420 LL **11,880円**(税抜10,800円)
 ●光触媒加工で抗菌消臭効果があります。
 ●ただ引っぱるだけでは外すことができないフックロック式。
 ●材質/ポリエステル60%・綿40%
 ●男女共用



グリーン
 ブルー
 パープル
 ピンク
 ファスナーカバーがつけました。
 洗 脱 乾 60℃ オールシーズン

サイズ	M	L	LL
身長	155~165	165~175	175~185
胸囲	88~96	96~104	104~112

単位:cm フットマーク

8 リハビリねまき 1503-6200

5640 S・M・L・LL 各**13,200円**(税抜12,000円)
 ●関節が硬直して身体が動かせない時やリハビリ中などに最適です。
 ●上衣に3本、ズボンに2本のファスナーがあり完全開閉自在のセパレートタイプ。



ブラウン
 生地の内側には綿素材を使用。吸水性があり肌にやさしい。
 ①開き口が自由に移動できるので医療チューブの差し込みにも便利です。
 ②左右開き状態に応じてゴムベルトを付け替えることにより、前からも後ろからでもオムツ換えができます。

洗 脱 乾 家庭用のみ60℃

※サイズ表は上段をご覧ください。大阪エンゼ

ワンタッチ肌着/ガーゼねまき

介護現場の声をモニターにして作った介護・自立支援肌着

グンゼ 愛情らくらく肌着

●着脱が便利で、制菌・消臭効果のある肌着です。 **洗 脱**

グンゼサイズ表

婦人用	M	L	LL
身長	150~162	155~167	160~170
バスト	79~87	86~94	93~101
ウエスト	64~70	69~77	77~85
ヒップ	87~95	92~100	97~105

単位:cm

紳士用	M	L	LL
身長	165~175	175~185	175~185
胸囲	88~96	96~104	104~112
胴囲	76~84	84~94	94~104

1 婦人用前開きインナー(7・3分袖)

7分袖 (HW0134) **2304-6000** 3分袖 (HW0138) **2304-6030**

7分袖 M・L **2,200円**(税抜2,000円) 7分袖 LL **2,420円**(税抜2,200円)
3分袖 M・L **1,980円**(税抜1,800円) 3分袖 LL **2,200円**(税抜2,000円)

●ワンタッチマジックテープ留め。



カムページュ

●材質/綿100%(フライス)
●色/ホワイト・カムページュ

ホワイト グンゼ

2 婦人用前開きクリップインナー(7・3分袖)

7分袖 (HW0334) **2304-6100** 3分袖 (HW0338) **2304-6130**

7分袖 M・L **2,200円**(税抜2,000円) 3分袖 M・L **1,980円**(税抜1,800円)

●クリップ使用でとめはずしが簡単。



カムページュ

●材質/綿100%(フライス)
●色/ホワイト・カムページュ

ホワイト グンゼ

3 婦人用失禁パンツ

ショーツ (HW0171) **2304-5870**

ショーツ M・L **1,980円**(税抜1,800円) ショーツ LL **2,200円**(税抜2,000円)

●吸水拡散繊維で尿もれと臭いを防ぎます。
●吸水量の目安は50cc。



吸収量 **約50cc**

●材質/綿100%(フライス) ●色/ホワイト・カムページュ

ショーツ グンゼ

4 紳士用前開きシャツ(7分・半袖)

7分袖 (HW6119) **2304-5800** 半袖 (HW6319) **2304-5810**

7分袖 M・L **2,200円**(税抜2,000円) 7分袖 LL **2,420円**(税抜2,200円)
半袖 M・L **1,980円**(税抜1,800円) 半袖 LL **2,200円**(税抜2,000円)

●ワンタッチマジックテープ留め。



●材質/綿100%(フライス)
●色/ホワイト

グンゼ

5 紳士用前開きクリップシャツ(7分・半袖)

7分袖 (HW6118) **2304-5820** 半袖 (HW6318) **2304-5830**

7分袖 M・L **2,200円**(税抜2,000円) 7分袖 LL **2,420円**(税抜2,200円)
半袖 M・L **1,980円**(税抜1,800円) 半袖 LL **2,000円**(税抜2,000円)

●クリップ使用でとめはずしが簡単。



●材質/綿100%(フライス)
●色/ホワイト

グンゼ

6 紳士用失禁パンツ

(HW6133) **2304-5840**

M・L **1,980円**(税抜1,800円) LL **2,200円**(税抜2,000円)

●吸水拡散繊維で尿もれと臭いを防ぎます。
●吸水量の目安は50cc。



吸収量 **約50cc**

●材質/綿100%(フライス) ●色/ホワイト・グレー・空

グンゼ

7 おせわさん ガーゼねまき

紳士・婦人用(S・M・L) 各**3,410円**(税抜3,100円)

●ガーゼ特有の吸収性があり、ソフトな肌触り。

紳士用 婦人用

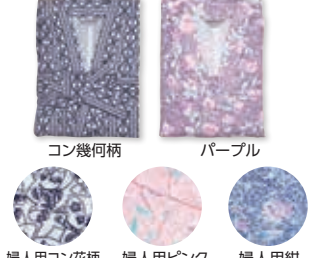

コン幾何柄 パープル
コン幾何柄 紺
婦人用コン花柄 婦人用ピンク 婦人用紺

※多少の色柄の違いが生じる場合がございます。

洗 脱 乾 100℃

8 おせわさん おくつろ着

紳士・婦人用(M・L) 各**4,730円**(税抜4,300円)

●上下別仕立てで下はズボン付。ゆったりとした着心地、動きもラクです。

紳士用 婦人用



コン幾何柄 紺
婦人用コン花柄 婦人用ピンク 婦人用パープル

※多少の色柄の違いが生じる場合がございます。

洗 脱 乾 100℃

9 おせわさん 二部式ねまき

紳士・婦人用(フリー) 各**4,730円**(税抜4,300円)

●上下別仕立てで下は巻きスカート。着替えが楽にできます。

紳士用 婦人用



コン幾何柄 コン花柄

※多少の色柄の違いが生じる場合がございます。

洗 脱 乾 100℃

10 おせわさん ガーゼ合わせ

紳士・婦人用(M・L) 各**3,300円**(税抜3,000円)

●袖部分にホックを使用。寝たままの状態でも着替えが容易にできます。

紳士用 婦人用



コン幾何柄 コン花柄

※多少の色柄の違いが生じる場合がございます。

洗 脱 乾 100℃

●材質/綿100%(ガーゼ2重合わせ)
●色/紳士用=コン幾何柄、婦人用=コン花柄、ピンク・パープル・紺(ロウケツ染め)

紳士用 単位:cm

サイズ	身長	身丈	身巾	裾
S	160~165	135	145	65
M	165~170	140	145	65
L	170~175	145	145	65

婦人用 単位:cm

サイズ	身長	身丈	身巾	裾
S	150~155	125	145	63
M	155~160	130	145	63
L	160~165	135	145	63

ウイズ

●材質/綿100%(ガーゼ2重合わせ)
●色/紳士用=コン幾何柄、婦人用=コン花柄、ピンク・パープル・紺(ロウケツ染め)

紳士用 単位:cm

サイズ	身長	身丈	身巾	裾	ズボン身丈
M	160~170	80	145	65	95
L	170~175	85	150	65	100

婦人用 単位:cm

サイズ	身長	身丈	身巾	裾	ズボン身丈
M	150~160	70	140	65	85
L	160~165	75	145	65	90

ウイズ

●材質/綿100%(ガーゼ2重合わせ)
●色/紳士用=コン幾何柄 婦人用=コン花柄

紳士用 単位:cm

サイズ	身長	身丈	身巾	裾	巻きスカート
フリー	165~175	78	145	65	100

婦人用 単位:cm

サイズ	身長	身丈	身巾	裾	巻きスカート
フリー	155~165	75	145	65	95

ウイズ

●材質/綿100%(ガーゼ2重合わせ)
●色/紳士用=コン幾何柄 婦人用=コン花柄

紳士用 単位:cm

サイズ	身長	身丈	身巾	裾
M	165~170	110	150	65
L	170~175	115	155	65

婦人用 単位:cm

サイズ	身長	身丈	身巾	裾
M	155~160	110	150	63
L	160~165	115	155	63

ウイズ

ワンタッチ肌着

●寝たまま着替えができる丸型マジックテープを使用

1~12 共通サイズ表

婦人用	単位:cm				紳士用	単位:cm			
サイズ	S	M	L	LL	サイズ	S	M	L	LL
身長	145~155	150~160	155~165	160~170	身長	155~165	165~175	175~185	175~185
バスト	72~80	79~87	86~94	93~101	バスト	80~88	88~96	96~104	104~112
ヒップ	82~90	87~95	92~100	97~105	胸囲	68~76	76~84	84~94	94~104
ウエスト	58~64	64~70	69~77	77~85	胸囲				

1 婦人用前開き(ラグラン袖)
7分袖(No.50) 2502-2920
5分袖(No.51) 2502-2820

7分袖 S・M・L	2,750円(税抜2,500円)
7分袖 LL	2,970円(税抜2,700円)
5分袖 S・M・L	2,530円(税抜2,300円)
5分袖 LL	2,750円(税抜2,500円)



襟・袖口
ピコレース付。

●材質/綿100%
●色/オフホワイト

神戸生絲

2 婦人用前開き 両肩腕開き
7分袖(No.53) 2502-3130
5分袖(No.54) 2502-3030

7分袖 M・L	3,410円(税抜3,100円)
7分袖 LL	3,630円(税抜3,300円)
5分袖 M・L	3,300円(税抜3,000円)
5分袖 LL	3,520円(税抜3,200円)



襟・袖口
ピコレース付。

●材質/綿100%
●色/オフホワイト

神戸生絲

3 紳士用前開き(ラグラン袖)
7分袖(No.1) 2502-1930
5分袖(No.2) 2502-1830

7分袖 S・M・L	2,750円(税抜2,500円)
7分袖 LL	2,970円(税抜2,700円)
5分袖 S・M・L	2,530円(税抜2,300円)
5分袖 LL	2,750円(税抜2,500円)



●材質/綿100%
●色/オフホワイト

神戸生絲

4 紳士用前開き 両肩腕開き
7分袖(No.7) 2502-2330
5分袖(No.8) 2502-2230

7分袖 M・L	3,410円(税抜3,100円)
7分袖 LL	3,630円(税抜3,300円)
5分袖 M・L	3,300円(税抜3,000円)
5分袖 LL	3,520円(税抜3,200円)



●材質/綿100%
●色/オフホワイト

神戸生絲

5 紳士用 前開き長袖(綿キルト・秋冬用)
紳士用(BM1) 2502-3620

長袖 M・L	3,630円(税抜3,300円)
長袖 LL	3,850円(税抜3,500円)

6 婦人用 前開き長袖(綿キルト・秋冬用)
婦人用(BM2) 2502-3650

長袖 M・L	3,630円(税抜3,300円)
長袖 LL	3,850円(税抜3,500円)

※写真は婦人用です。



紳士用(BM1)

婦人用(BM2)
襟ピコレース付。

●材質/表地・裏地=綿100%、中わた=ポリエステル100% ●色/オフホワイト ※シーズン品につき在庫切れの場合があります。

神戸生絲

7 婦人用ショーツ(両横下開き)
(No.57) 2502-2730

M・L	1,980円(税抜1,800円)
LL	2,200円(税抜2,000円)

●下部治療中の方に。



●材質/綿100% ●色/オフホワイト
神戸生絲

8 紳士用 前開き半袖(クレープ・夏用)
紳士用(CH-1) 2502-3600

半袖 M・L	1,980円(税抜1,800円)
半袖 LL	2,200円(税抜2,000円)

9 婦人用 前開き半袖(クレープ・夏用)
婦人用(CH-3) 2502-3610

半袖 M・L	1,980円(税抜1,800円)
半袖 LL	2,200円(税抜2,000円)



後身が長いのでまくれ
あがりません
紳士用(CH-1)

婦人用(CH-3)

※写真は紳士用です。
●材質/綿100%(40単糸クレープ編み) ●色/ホワイト
※シーズン品につき在庫切れの場合があります。 神戸生絲

10 紳士用ブリーフ
(No.13) 2502-1730

M・L	1,870円(税抜1,700円)
LL	2,090円(税抜1,900円)

●寝たまま着脱可能。



●材質/綿100% ●色/オフホワイト
神戸生絲

11 婦人用5分パンティ(両横開き)
婦人用(No.58) 2502-2630

M・L	2,860円(税抜2,600円)
LL	3,080円(税抜2,800円)

●材質/綿100% ●色/オフホワイト

12 紳士用ズボン下 紳士用(No.17) 2502-1630

M・L	3,300円(税抜3,000円)
LL	3,630円(税抜3,300円)

●材質/綿100% ●色/オフホワイト

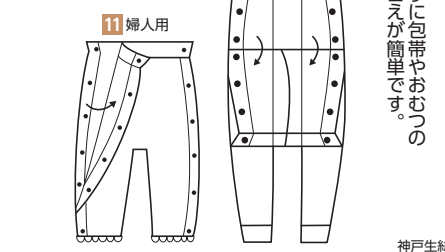

11 婦人用

12 紳士用

脱がずに包帯やおむつの
取り替えが簡単です。

神戸生絲

13 ピーチアイパンツ 4508-0100

セット(本体+ソフトプロテクター)	9,075円(税抜8,250円)
パンツ本体のみ	7,535円(税抜6,850円)

●衝撃吸収プロテクターが転倒時の衝撃を和らげます。
●材質/本体=綿30%・ナイロン63%・ポリウレタン7%
ソフトプロテクター=スチレン系エラストマー・合成ゴム
●色/ピンク



厚み:12mm
ソフト
プロテクター

洗 脱 乾 60℃(パンツ本体のみ)

	単位:cm		
サイズ	S	M	L
ウエスト	58~70	67~80	77~92
ヒップ	80~87	85~95	92~102

とみ

14 ラ・クッションパンツ3904

男性用 1503-0800	女性用 1503-0830
---------------	---------------

男性用 S・M・L	7,480円(税込)	(パンツのみ)	4,950円(税込)
男性用 LL	8,580円(税込)	(パンツのみ)	5,610円(税込)
女性用 S・M・L	7,150円(税込)	(パンツのみ)	4,730円(税込)
女性用 LL	8,250円(税込)	(パンツのみ)	5,280円(税込)

●低反発軟質発泡体を使用。転倒時の衝撃を緩和します。



男性用 女性用(クリーム) 女性用(ピンク) 洗 脱

●材質/本体=綿92%・ポリウレタン8%、クッション材=スチレン系エラストマー、クッションカバー=立体メッシュポリエステル100%

	単位:cm			
サイズ	S	M	L	LL
男性用(ウエスト)	66~76	74~84	82~92	90~100
女性用(ヒップ)	84~92	90~98	96~104	102~110

大阪エンゼル

ワンタッチ肌着/機能付肌着/室内着/保温衣類

1 ワンタッチテープシャツ

6108-0400

洗 脱

オールシーズン

紳士・半袖(M・L・LL) **1,375円**(税抜1,250円) 婦人・3分袖(M・L・LL) **1,375円**(税抜1,250円)
 紳士・7分袖(M・L・LL) **1,430円**(税抜1,300円) 婦人・8分袖(M・L・LL) **1,430円**(税抜1,300円)
 ●新疆綿コーマ系「高品質超長綿」使用。 ●いつも清潔、抗菌防臭加工。

紳士用
半袖/
白

婦人用
3分袖/
ピンク



紳士用 単位:cm

サイズ	M	L	LL
身長	165~175	175~185	175~185
胸囲	88~96	96~104	104~112
胴囲	76~84	84~94	94~104

婦人用 単位:cm

サイズ	M	L	LL
身長	154~162	154~162	154~162
バスト	79~87	86~94	93~101
ヒップ	87~95	92~100	97~105

ワイズ

2 ウィズエール ワンタッチ肌着前開 2110-1200

M・L・LL ①紳士半袖 ②紳士8分袖 ③婦人半袖 ④婦人8分袖

各**1,650円**(税抜1,500円)

●お肌にやさしい綿100%。 ●丸型ワンタッチテープ。
 ●材質/綿100% ●色/ホワイト

NEW

検温しやすい脇穴付きです。



①紳士半袖・Lサイズ ④婦人8分袖・Mサイズ

紳士用サイズ 単位:cm

サイズ	M	L	LL
胸囲	88~96	96~104	104~112

婦人用サイズ 単位:cm

サイズ	M	L	LL
胸囲	79~87	86~94	93~101

洗 脱

オールシーズン

川本産業

3 ほっと綿® インナー

9011-0200

M・L・LL ①婦人8分袖 ②婦人ボトム

各**2,200円**(税抜2,000円)

●綿100%のお肌にやさしい吸湿発熱インナー。
 ●からだの水分を吸収して発熱する「ほっと綿®」。
 ●材質/綿100% ●色/①ベージュ・ブラック・ラベンダー

NEW



ラベンダー



8分袖
ベージュ

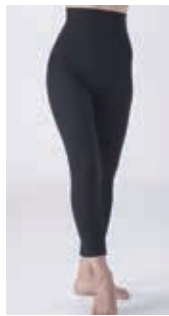

ボトム
ブラック

婦人8分袖 単位:cm

サイズ	M	L	LL
胸囲	79~87	86~94	93~101
身巾	34	37	40
総丈	58	60	62
袖丈	46	48	50

婦人ボトム 単位:cm

サイズ	M	L	LL
ウエスト	64~70	69~77	77~85
総丈	88	91	94

ラック産業

4 のび〜る着せラク肌着(前開き・丸型ワンタッチテープ)

4113-1000

半袖 NB-405 M(S-M)・L(L-LL)

各**3,630円**(税抜3,300円)

七分袖 NB-407 M(S-M)・L(L-LL)

各**3,850円**(税抜3,500円)

●やさしい綿の肌触り生地がぐ〜んとのびて着替えラク!
 ●肌に触れる部分は綿100%。
 ●材質/綿75%、ナイロン23%、ポリウレタン2% ●色/オフホワイト
 ●男女兼用

NEW



前開き・七分袖

男女兼用サイズ表 単位:cm

サイズ	M(S~M)	L(L~LL)
身長	150~175	155~175
胸囲	79~104	86~112

洗 脱

オールシーズン

前開き・半袖

田村駒

5 癒しフィット抗菌防臭腹巻

9011-0100

フリーサイズ

各**1,925円**(税抜1,750円)

●抗菌タイプで免疫力アップの腹巻。 ●全方向ソフト伸縮素材。
 ●唯一無二の全方向ソフト伸縮素材でおなか周囲を締め付けずにふんわりフィット。
 ●材質/綿55% 特殊弾性ナイロン45%(全方向ソフト伸縮素材) ●長さ/約35cm
 ●色/ナチュラル、ピンク、グレー、ラベンダー ●男女兼用

NEW

洗



ナチュラル

ピンク

グレー

ラベンダー



ラック産業

6 綿リブ薄手腹巻き

2502-0710

M~L

1,100円(税抜1,000円)

●大きく伸ばしても締めつけ感がありません。
 ●材質/綿55%、ナイロン45% ●サイズ/胸囲76~94cm
 ●色/ホワイト・ベージュ ●男女兼用



ベージュ

ホワイト

NEW

神戸生絲

洗:洗濯機OK 脱:脱水機OK 乾:乾燥機OK(耐熱温度)

1 3分丈ショーツ 9103-0400

M・L・LL 各**1,980円**(税抜1,800円)
 ●吸水部はキルト加工。消臭抗菌布を使用しています。
 ●やわらかスパン生地を使用。
 ●材質/綿・ナイロン・レーヨン、吸水部=ポリエステル100%、レース部=ナイロン・ポリウレタン ●色/ピンク・ブルー・モカ
ムシない、臭わない、冷えない3分丈仕様。



ヒップサイズ(cm)	M	L	LL
	87~95	92~100	97~105

吸収量
約**25cc**

2 ソフラピレン®パンツ3分丈 4103-3862

M・L・LL 各**2,750円**(税抜2,500円)
 ●肌触りのよい綿100%。5層構造の吸水部には、消臭抗菌効果のある素材を使用。
 ●材質/本体=綿100%、吸水布=ポリエステル・レーヨン・アクリル、防水布=ポリエステル100%(ポリウレタンラミネート加工)
腰周りの冷えを防ぎ尿もれをサポートする3分丈タイプ。



サイズ(cm)	M	L	LL
ヒップ	87~95	92~100	97~105
ウエスト	68~84	84~94	94~100

吸収量
約**50cc**

3 セーフティズローズ婦人用 2502-2500

LS30 M・L・LL 各**1,980円**(税抜1,800円)
 ●しっかりした生地感と薄型パッドで自然な履き心地。
 ●吸水パッド部分のサイドも防水ラミネートでガードしてありますので横漏れを防ぎます。ゴムの替え口もあります。
 ●材質/綿100%(30単糸フライス仕上げ) ●色/ピンク・ベージュ
パンツ自体のストレッチで履き心地らくらく。



ヒップサイズ(cm)	M	L	LL
	87~95	92~100	97~105

吸収量
約**30cc**

4 かるる ショーツタイプ 6203-0300

15cc S~M・L・LL 各**2,420円**(税抜2,200円) 30cc S~M・L・LL 各**2,750円**(税抜2,500円)
 60cc S~M・L・LL 各**3,080円**(税抜2,800円)
 ●ごわごわしない履き心地の失禁パンツ。くい込みにくいウエストレースタイプ。
 ●15ccは下着にしみる方用。30ccは少しぬれてしまう方、60ccは何度もぬれてしまう方向けです。
 ●ヒップサイズ/S~M=82~95cm、L=92~100cm、LL=97~105cm ●材質/本体=ポリエステル90%・綿10%
 ●色/ピンク・ベージュ
パッド不要の軽失禁ショーツ。尿を素早く吸収し、速乾生地でサラッと快適。



吸収量
約**15cc** 吸収量
約**30cc** 吸収量
約**60cc**

5 快適パンツDX・快適ショーツDX 9103-1000

パンツ(M・L) 男性用 各**1,210円**(税抜1,100円)
 ショーツ(M・L・LL) 女性用 各**1,188円**(税抜1,080円)
 ●吸水部は吸水・消臭性に優れた素材を使用。
 ●サイズ/パンツウエストM:76~84cm、L:84~94cm、(ショーツ)ヒップM:87~95cm、L:92~100cm、LL:97~105cm ●材質/本体=綿100%、股部分=通気性防水フィルム ●色/パンツ=グレー・ダークブルー、ショーツ=ライトブルー・ベージュ
リーズナブルな価格でオススメです。



吸収量
約**50cc**

6 ソフラピレン®ショーツ 4103-3800

M・L・LL・3L 各**1,980円**(税抜1,800円)
 ●5層構造の吸水部には消臭効果のある素材を採用。
 ●フロントレースのおしゃれなデザイン。
 ●材質/綿100%、吸水布=ポリエステル・レーヨン、防水布=ポリエステル100%(ポリウレタンラミネート加工)、レース=ナイロン・ポリウレタン
吸水速乾性の高い生地です尿もれの心配をサポート。



サイズ	M	L	LL	3L
ウエスト	64~70	69~77	77~85	85~93
ヒップ	87~95	92~100	97~105	102~110

吸収量
約**15cc**

7 桜柄の失禁パンツ(2枚組) 6324-0100

M・L・LL・3L 各**4,378円**(税抜3,980円)
 ●アンモニアを吸着消臭してくれる東洋紡のディスマルの中綿と4層構造で水の移動を科学的に解明した東シのフィールドセンサーを使用。
 ●材質/綿100% 失禁繊維部=ポリウレタン・アクリル・ポリエステル・複合繊維(ディスマル)、レース部=ナイロン・ポリウレタン
失禁パンツに見えないレース仕上げ、桜柄デザイン。



吸収量
約**60cc**

8 腰ゴムショーツ 50 5201-0821

V484C S・M・L・LL 各**1,980円**(税抜1,800円)
 ●フライス素材で肌ざわりが良い素材を採用。
 ●材質/表地=綿100%(フライス) ●色/ベージュ
腰ゴムの取替えもできます。



ヒップサイズ(cm)	S	M	L	LL
	82~90	87~95	92~100	97~105

吸収量
約**50cc**

9 安心腰ゴムショーツ 50 5201-1000

H435 S・M・L・LL 各**2,530円**(税抜2,300円)
 H435 3L **2,640円**(税抜2,400円)
 ●深ばきタイプのゆったりしたゴムでおなかをしめつけません。
 ●材質/表地=綿100%
股部は横モレを防ぐ構造。消臭素材使用。



ヒップサイズ(cm)	S	M	L	LL	3L
	82~90	87~95	92~100	97~105	102~110

吸収量
約**50cc**

10 重失禁ショーツ 9105-0800

M・L・LL 各**2,255円**(税抜2,050円)
 ●吸水部は安心の5層構造。尿を素早く吸収します。
 ●横漏れ防止特許商品です。
 ●材質/表地=綿80%・ナイロン18%・ポリウレタン2%、レース部分=ナイロン・ポリウレタン、吸水布=アクリル58%、キュプラ42%、防水布=ポリエステル・ポリウレタン
尿をすばやく吸収し、モレをしっかりガード。



ヒップサイズ(cm)	M	L	LL
	87~95	92~100	97~105

吸収量
約**100cc**

失禁用パンツ/軽失禁用布パッド

1 安心腰ゴムショーツ 5201-2400

H441 100ccタイプ S・M・L・LL 各**3,190円**(税抜2,900円)
 H451 150ccタイプ M・L・LL 各**3,740円**(税抜3,400円)
 ●中失禁程度に最適。すばやく吸収します。腰ゴムの取替え可能。
 ●サイズ/ヒップサイズS:82~90cm, M:87~95cm, L:92~100cm, LL:97~105cm ●材質/綿100% ●色/100ccタイプ=ベージュ、150ccタイプ=ベージュ
 150ccタイプには3L **3,850円(税込)**もあります。
量の多い方でも安心のショーツです。



2 安心さわやかパンツ120 女性用 (同色・同サイズ3枚組) 3220-3600

M・L・LL 各**7,124円**(税抜6,476円)
 ●吸水・拡散・発散のスピードが速く、快適。履き心地はいつもサラサラで、ニオイの心配もなくムレにくい構造です。
 ●材質/綿100% ●色/ピーチ・ベージュ
安心構造でいつも快適。長時間の外出や量が心配な方に。



3 アシストデュアルパンツ 5201-1740

H471C S・M・L・LL 各**3,080円**(税抜2,800円)
 ●排尿後にパンツやスラックスを濡らしてしまうのを防ぐパンツです。
 ●薄型吸水はっ水なのでムレを感じません。
 ●材質/表地=綿100% ●色/グレー
NEW
排尿後、尿切れの悪い男性の方に!!



4 かるる トランクスフィットタイプ 6203-0400

15cc S~M・L・LL 各**2,530円**(税抜2,300円) 30cc S~M・L・LL 各**2,860円**(税抜2,600円)
 60cc S~M・L・LL 各**3,190円**(税抜2,900円)
 ●表が撥水、裏(肌側)が吸水素材で表に染み出しにくい構造です。
 ●速乾生地採用。抗菌・消臭加工。
 ●ゴム交換が可能。
 ●ウエストサイズ/S~M=68~84cm, L=84~94cm, LL=94~104cm ●材質/ポリエステル90%・綿10%
 ●色/グレー
吸水部分は薄手で復層になっているため柔らかく吸水性に優れています。



5 安心パンツ(ブリーフ50) 5201-1221

H485C(ホワイト) S・M・L・LL 各**2,200円(税込)** 3L **2,310円(税込)**
 B485C(グレー) S・M・L・LL 各**2,420円(税込)** 3L **2,530円(税込)**
 ●締め付け感がない伸びのある腰ゴムを使用。吸収部は4層構造で、しっかり吸収。
 ●材質/表地=綿100%(フリス)
NEW
ゆったりとした履き心地です。



6 安心パンツ(トランクス) 5201-1800

C486 S・M・L・LL 各**3,630円**(税抜3,300円)
 ●パンツ本体は普通のトランクスで肌にフィットする吊り式の5層構造です。
 ●材質/綿100% ●色/サックス・グリーン ※色柄は変更になる場合がございます。
消臭効果も高く、外出時にも安心。



7 安心さわやかパンツ120 男性用(同色・同サイズ3枚組) 3220-3700

M・L・LL 各**7,124円**(税抜6,476円)
 ●吸水・拡散・発散のスピードが速く、快適。履き心地はいつもサラサラで、ニオイの心配もなくムレにくい構造です。
 ●材質/綿100% ●色/グレー・ホワイト・ベージュ
 ●ゴム取り替え口有り。
4層構造でいつも快適。長時間の外出や量が心配な方に。



8 ニットトランクス140 5201-3100

C489 M・L・LL 各**4,290円**(税抜3,900円)
 ●吸水量は140ccと量の多い方も安心です。
 ●サイズ/ウエストM:76~84cm, L:84~94cm, LL:94~104cm ●材質/表地=綿100%
ニット素材のトランクスタイプ。



9 リハビリパンツ 脇メッシュタイプ 5201-1510

A498 S・M・L・LL 各**4,290円**(税抜3,900円)
 ●吸水層付き、二重股でモレを防ぎます。パイル地で肌にやさしく汗をかいてもしっかり吸収。リネン対応。
 ●サイズ/ウエストS:52~88cm, M:56~96cm, L:62~106cm, LL:70~116cm ●材質/表地=ポリエステル100%、裏地=綿80%・ポリエステル20%



10 軽失禁布パット フラット型 3211-1000

ki-010(20cc) 1枚 **1,257円**(税抜1,143円)
 ●吸収帯には、吸収・拡散糸を使用し水分を素早く吸収してくれます。
 ●サイズ/20×23(股幅7~10)cm ●表柄=綿60%・アクリル40%、肌に当たる面=オーガニックコットン100%、吸収帯=綿60%・ポリエステル40%、防水布=ポリエステル100%



11 軽失禁布パット 立体型 3211-1100

ki-009(30cc) 1枚 **1,656円**(税抜1,505円)
 ●脇の部分をギャザータイプにして横モレを防止。
 ●サイズ/20×26(股幅8~13)cm ●表柄=綿60%・アクリル40%、肌に当たる面=オーガニックコットン100%、吸収帯=綿60%・ポリエステル40%、防水布=ポリエステル100%



12 尿取り布ケアパッド 5201-1600

S1952(大) **2,200円**(税抜2,000円)
 ●成形タイプの布オムツで、男女兼用の尿取りパッドとして使えます。外側は防水加工でモレを防ぎます。
 ●サイズ/28×59(股幅13~20)cm
 ●材質/(表裏)ポリエステル
繰り返しで使用でき経済的。



介護保険制度
 特集商品
 衣類・肌着
 靴下
 歩行補助用品
 車いす
 車いす関連用品
 ベッド関連用品
 床ずれ防止
 関連用品
 移乗用品
 入浴関連用品
 排泄・トイレ
 おもひ用品
 住宅・安全管理
 レクリエーション
 介護予防
 コミュニケーション
 施設用品(見守り)
 食事・口腔ケア
 自活・自助具
 生活・健康用品

1 安心ドライパンツII(婦人用) 1503-0940

S・M・L 各**3,080円**(税抜2,800円)
LL **3,190円**(税抜2,900円)
●旅行やお出かけの時にも安心な50cc、パッドも併用できるパンツです。
●サイズ/ヒップサイズS:84~92cm、M:90~98cm、L:96~104cm、LL:102~110cm ●材質/表)綿60%、ポリエステル40%、(吸水部分)綿、ポリエステル、ポリウレタン(5層構造) ●色/ピンク ●腰ゴム交換可



パッドが併用できるポケット付
吸収量 **50cc**
大阪エンゼル

2 アクティ サポーターパンツ 2303-2000

M・L 各**3,300円**(税抜3,000円)
●お腹とおしりのサポート機能付きでびったりフィット。
●サイズ/腰回り(M)65~85cm、(L)75~95cm
●材質/ナイロン、ポリウレタン ●色/ベージュ
消臭加工つき。



パッド専用

日本製紙クレシア

3 ふわふわフィットパンツ 5224-0100

S~M、L~LL/男女共用 各**2,728円**(税抜2,480円)
●尿とりパッドの安定保持を目的とした、伸縮性と通気性に優れた編み地が皮膚の圧迫を抑えます。
●材質/ポリプロピレン、ナイロン、ポリエステル
●色/サックスブルー、ラベンダー、グレー
快適な履き心地のホルダーパンツ。



パッド併用型

男性ウエストサイズ(cm)	S~M	L~LL
	68~84	84~104
女性ヒップサイズ(cm)	S~M	L~LL
	82~95	92~105

ニシウラ

4 フィットパンツ(尿取パッド用) 7106-0600

S~M・L~LL 各**1,760円**(税抜1,600円)
3L(ホワイトのみ) **1,870円**(税抜1,700円)
●優しいフィット感でしっかり尿取りパッドをサポート。
●サイズ/ウエストS~M:60~85cm、L~LL:70~95cm、3L:90~115cm ●材質/綿70%・ナイロン25%・ポリウレタン5% ●色/ホワイト・ネイビー・ピンク・グレー
肌触りの良いコットンニットで汗を吸収し、蒸れにくい爽やか素材。



パッド併用型

松本ナース産業

5 オープンスタイル 女性用 5201-2800

H408 M・L・LL 各**3,630円**(税抜3,300円)
●通気性が良く、肌に優しいニット素材。
●パッドの当たる部分には吸水パイル素材を使用。
●おしゃれなレース仕様です。
●材質/本体=ポリエステル76%・綿24%、股部=綿80%・ポリエステル20% ●色/ピンク
パッド交換が楽な前開きタイプ。開いてもズリ落ちません。



パッド併用型

●男女共通サイズ表(cm)

	丈	腰回	股回
M	34	70~95	30~48
L	36	80~100	34~52
LL	37	90~105	38~55

ニシキ

6 オープンスタイル 男性用 5201-2900

H406 M・L・LL 各**3,630円**(税抜3,300円)
●尿パッドの当たる部分に吸水パイル素材を使用。
●しっかり紙パッドに対応、ズレをなくし、モレを抑え通気性も良い布製のパンツです。
●スポーティーなボクサータイプです。
●材質/本体=ポリエステル76%・綿24%、股部=綿80%・ポリエステル20% ●色/ダークグレー
前を開けるだけで、全部脱がずにパッド交換できます。



パッド併用型

ニシキ

7 フダー®紙おむつホルダー 4103-3500

S・M・L・LL 各**5,390円**(税抜4,900円)
●軽度の不潔行為やおむつ外しに対応するアイデアホック採用のおむつホルダーです。圧迫感やムレのないハーフパンツタイプで快適です。
●ウエストサイズ/S:55~68cm、M:67~83cm、L:82~98cm、LL:97~113cm ●材質/ポリエステル65%・綿35% ●洗濯機○(40℃)・脱水機○・乾燥機○(家庭用60℃まで)



テープタイプ、パンツタイプの紙おむつ専用ホルダー。

竹虎

8 パンツ型おむつカバー 7505-0900

サイズ	価格(税込)	サイズ	価格(税込)
S	3,520円	L	4,180円
M	3,850円	LL	4,620円

●ご自分で脱ぎ着がしやすいパンツ型。「自立しておられる方」に最適。
●ウエストサイズ/S:52~80cm、M:54~86cm、L:62~92cm、LL:66~110cm ●材質/ポリエステル



モナーテ

9 おむつ組み入れパンツ 7505-0500

サイズ	価格(税込)	サイズ	価格(税込)
S	3,520円	L	3,960円
M	3,740円	LL	4,290円

●肌に当たる部分にはネットを使用。ベタつかず不快感がありません。
●ウエストサイズ/S:52~80cm、M:54~86cm、L:62~92cm、LL:66~110cm ●材質/綿80%・ポリエステル20%



モナーテ

10 オープン型おむつカバー 7505-0100

サイズ	価格(税込)	サイズ	価格(税込)
S	4,620円	L	5,280円
M	4,950円	LL	5,720円

●ソフトな肌触りで、伸縮性・通気性があるので、ムレやタダレを防ぎます。
●ウエストサイズ/S:62~80cm、M:78~90cm、L:82~100cm、LL:88~110cm
●材質/ポリエステル



モナーテ

11 おむつカバー透湿タイプ 6203-1403

M **4,180円**(税抜3,800円)
L **4,510円**(税抜4,100円)
LL **4,950円**(税抜4,500円)
●二重股と防水生地でモレを防ぎ、ムレしない加工。
●サイズ/ウエストM:60~95cm、L:70~115cm、LL:80~135cm ●材質/ポリエステル ●洗濯機○(40℃まで)・乾燥機○(130℃まで)



全面ウェアスナー採用で体形にやさしくフィット。

ピジョン

12 メッシュカバー 6203-1503

M **4,290円**(税抜3,900円)
L **4,620円**(税抜4,200円)
LL **5,060円**(税抜4,600円)
●表は通気性にすぐれたメッシュ素材、裏は透湿タイプの防水地。
●サイズ/ウエストM:60~95cm、L:70~115cm、LL:80~135cm ●材質/ポリエステル ●洗濯機○(40℃まで)・乾燥機×



通気性のよさと防水性のW効果を表現しました。

ピジョン

13 ボディスーツ7110 1503-6400

サイズ(cm)	身長	胸囲
M	156~166	86~96
L	164~174	92~102
LL	172~182	98~108

●材質/綿92%、ポリウレタン8%(ツウエイニット) ●洗濯機○・脱水○・乾燥機○(60℃まで)
洗 脱 乾 60℃

●オムツホルダーが一体式なので、ほだけずにオムツを定位置に保てる肌着です。
●伸縮性に優れた「ツウエイニット」素材です。
股下のホックの開閉でオムツやパッドの交換が簡単にできます。



タテ・ヨコに伸び縮みする表材を使用。

開いた状態

大阪エンゼル

靴下

1 極上しめつけませんソックス(綿混・毛混)

2502-5200

3951 婦人用(綿混)20~24cm 770円(税抜700円) 3901 婦人用(毛混)20~24cm 880円(税抜800円)
5951 紳士用(綿混)24~28cm 880円(税抜800円) 5901 紳士用(毛混)24~28cm 990円(税抜900円)

●ゴムなし+抜群の伸縮性でしめつけません。

裏面に名前が書けます。



綿混(春夏用)/婦人用



綿混(春夏用)/紳士用



毛混(秋冬用)/婦人用



毛混(秋冬用)/紳士用



●材質/綿混=綿・ナイロン・ポリウレタン、毛混=アクリル・毛・ナイロン・ポリウレタン ※家庭用乾燥機○(80℃まで) 神戸生絲

2 極上しめつけません 特大サイズ すべり止め付

2502-5300

4697 男女兼用 22~32cm 1,760円(税抜1,600円)



●つま先部分に気になる縫製がなく、しめつけず伸びる足口。ふくらはぎ・足首・足の甲もゆったり。

※足口円周 20~50cmに対応。

●材質/綿・アクリル・ナイロン・ポリウレタン 神戸生絲

3 超ゆったりくつ下 特大サイズ (綿混・毛混)

2502-4940

3694 婦人用(綿混) 22~27cm 3693 婦人用(毛混) 22~27cm 5694 紳士用(綿混) 24~29cm 5693 紳士用(毛混) 24~29cm 1,430円(税抜1,300円)

●足のむくみのひどい方にしめつけない超ゆったりくつ下。

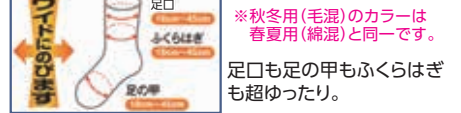

●材質/綿混=綿・ポリエステル・ポリウレタン、毛混=アクリル・ナイロン・ポリエステル・毛・ポリウレタン 神戸生絲

4 あゆみが作った靴下(のびのび)

4503-9710

4302(フリーサイズ) 1,320円(税抜1,200円)

●伸縮性に優れ、腫れやむくみにも対応。
●材質/綿アクリル混(抗菌防臭加工糸)
●色/ベージュ・グレー・ピンク・黒



徳武産業

5 しめつけない靴下『楽足楽歩』婦人用

1030-0200

①プレーン LB76032 ②リブ LB76012 22~24cm 638円(税抜580円)

●しめつけないのにズリ落ちにくい。清潔な抗菌防臭加工。



6 しめつけない靴下『楽足楽歩』紳士用

1030-0100

①プレーン GC77032 ②リブ GC77012 24~26cm 748円(税抜680円)

●材質/ポリエステル・綿・ナイロン・ポリウレタン



お得な 2足組

1 ゴム無しソックス 2502-4201

5111H 男(毛混) 660円(税抜600円) 3111H 女(毛混) 550円(税抜500円)
5333H 男(綿混) 660円(税抜600円) 3222H 女(綿混) 550円(税抜500円)
●足口にゴムを入れていないので、締めつけず、フィットします。
●サイズ/男=24.0~26.0cm, 女=22.0~24.0cm ●材質/綿混=綿・ナイロン・ポリウレタン, 毛混=アクリル・ナイロン・毛・ポリウレタン



写真は男性用、女性用ともに毛混(冬用)です。 神戸生絲

2 ふんわりソックス 6103-0250

M-L 各1,045円(税抜950円)
●既存のソックスでは脱ぎ履きが困難な方、足部に変形がある方に適しています。
●リーチャーなどの自助具で簡単に履けます。
●サイズ/M=22~24cm, L=24~26cm ●材質/アクリル・ナイロン・ウール・ポリウレタン



神戸生絲

3 シルク混楽らくソックス 2502-5700

3970 婦人 22~25cm 550円(税抜500円)
5970 紳士 24~27cm 770円(税抜700円)
●ゆったり締めつけ感がなく、とてもゆったり。
●シルク素材で、肌ざわりサラッとしなやか。レグ部特殊サポート編み。
●材質/綿・レーヨン・ポリエステル・シルク・ポリウレタン



神戸生絲

●すべて“口ゴムゆるゆる”タイプなので、不快な足の締めつけ感がありません!! すべり止め付。

口ゴムゆるゆる
すべり止め

4 紳士用ソックス(ゆったりゴムなし仕様) 2304-2400
HL751 770円(税抜700円)
●サイズ/24.0~26.0cm ●材質/綿・アクリル・ナイロン・ポリウレタン

5 婦人ソックス(ゆったりゴムなし仕様) 2304-0400
HL803 770円(税抜700円)
●サイズ/22.0~24.0cm ●材質/綿混(ソフトコットン)・抗菌防臭加工・ポリエステル

6 婦人用ソックス 2304-0600
HL807 770円(税抜700円)
●サイズ/23.0~24.0cm ●材質/綿混・天然糸抗菌防臭加工

7 婦人用ソックス 2304-2603
HL854 880円(税抜800円)
●サイズ/22.0~24.0cm ●材質/毛混

8 足口ひろくてはきやすい靴下 2502-4980

3955 婦人用 21~24cm 770円(税抜700円)
5955 紳士用 24~27cm 880円(税抜800円)
●ふだん靴下の締めつけ感に悩まれている方におすすめ。

9 ゴム無しソックス超ゆったりタイプ 2502-4800

●足口がとてもゆったりしており、足のむくみやすい方に適しています。とてもはかせやすいタイプです。
5674 男(冬物) 24~26cm グレー・ネイビー
5685 男(夏物) 24~26cm グレー
3674 女(冬物) 22~24cm ピンク・ベージュ・グレー
3685 女(夏物) 22~24cm グレー
●材質/冬物=アクリル・ナイロン・毛、夏物=綿・ナイロン
1,320円(税抜1,200円)
円周22~34cmに対応。

10 ふかふか裏起毛靴下 2502-5000

3904 婦人用 22~24cm 1,100円(税抜1,000円)
5904 紳士用 24~26cm 1,100円(税抜1,000円)
●足元からの冷えに悩まされている方へ。
●材質/アクリル・ナイロン・毛・ポリウレタン
※シーズン商品の為、品切れの場合がございます。
まるで毛布のような暖かさを実現!!

11 すべり止めソックス“長寿” 2502-0101

●裏面のすべり止めゴムが、安心した歩行をサポートします。

TJ550 男(冬物) 24~26cm	ネイビー・グレー・ブラック・サンド	770円(税抜700円)
TJ560 男(夏物) 24~26cm		
TJ350 女(冬物) 22~24cm	ベージュ・グレー・モカ・ピンク	660円(税抜600円)
TJ360 女(夏物) 22~24cm		

●材質/冬物=毛混、夏物=綿混

12 すべり止め付5本指ソックス 2502-5600

5505 紳士 880円(税抜800円) 3305 婦人 770円(税抜700円)
●指先ですべり止め付き。
●締めつけ感のない足口ゆったりタイプ。
●足口の縫い目は外側です。

13 指ぬき健康ソックス 8304-0500

23~25cm・25~27cm 各1,100円(税抜1,000円)
●体温調整機能のある足の指を出して、甲は暖かです。指の間の汗を取り、ツボを刺激して血行をよくします。外出時は重ね履きで使用。
●サイズ/23~25cm, 25~27cm(グレー・ライトグレーのみ)
●材質/綿40%・竹レーヨン40%・ナイロン15%・ポリウレタン5%
冷え症対策、水虫対策に!!

介護ミトン/まもり帯

1 フード®てぶくろ 4103-0100

No.1	M(1双)	6,050円(税抜5,500円)	L(1双)	6,600円(税抜6,000円)
No.2	M(1双)	8,250円(税抜7,500円)	L(1双)	8,800円(税抜8,000円)
No.3	M(2枚入)	8,470円(税抜7,700円)	L(2枚入)	9,020円(税抜8,200円)
No.5	M(2枚入)	7,700円(税抜7,000円)	L(2枚入)	8,250円(税抜7,500円)
No.6	M(2枚入)	5,500円(税抜5,000円)	L(2枚入)	6,050円(税抜5,500円)
No.5	M(1枚入)	4,070円(税抜3,700円)	L(1枚入)	4,345円(税抜3,950円)
No.6	M(1枚入)	2,970円(税抜2,700円)	L(1枚入)	3,245円(税抜2,950円)
横入れ(ブルー)	M(2枚入)	8,250円(税抜7,500円)	L(2枚入)	8,800円(税抜8,000円)

●材質/表地=綿100%、裏地=ポリエステル65%・綿35%、各メッシュ部分・ベルト・縁取り=ポリエステル100%、No.3保護パッド=ポリエチレン ●色/ブルー・ピンク・グリーン(横入れ:ブルーのみ)

1枚入も販売!



サイズ	手首(cm)		手のひら(cm)
	No.1 No.2	No.3 No.5 No.6 横入れ	全タイプ
M	14~20	12~18	14~18
L	15~21	15~21	18~22

"身体を傷つける" "カテーテルを抜いてしまう"などの危険行為やおむつじりが見られるとき、一時的に使用することで医療行為や介護をサポートします。



2 まもつ茶手 4505-0260

no.0658 1双 8,800円(税抜8,000円)

●乾燥茶葉の入った袋を握ることで、拘縮予防にもつながります。
●親指と他の指とに分けて着用できます。
●サイズ/幅約18×長さ約31cm ●材質/表地=ポリエステル75%・ナイロン25%、裏地=綿100% ●色/ブルー ●付属品/お茶パック2個

乾燥茶葉を使用した自らの身体を守るための手袋。中にはお茶袋やクールパックを入れられます。



3 まもつ手(タック付・ソフト) 4505-0270

no.0656 タック付(チェック)・no.0655 タック付(無地) 1双 各5,280円(税抜4,800円)

no.0657 ソフト(グリーン)・ソフト(ピンク) 1双 各5,940円(税抜5,400円)

●手の動きに合わせて内部にゆとりができてき圧感が少ない(タック付)。
●肌触りが柔らかいメッシュを使用(ソフト)。

●材質/タック付(無地)=表地:カツラギ綿、中地=ポリエステル、タック付(チェック)=表地:綿(ネル)、中地=ポリエステル、ソフト=表地:ポリエステル75%・ナイロン25%・綿、中地=ポリエステル



4 まもつ手 4505-0301

no.0651 チェック柄(1双) 4,620円(税抜4,200円)

no.0653 サラサラ(1双) 6,600円(税抜6,000円)

●自分で体を傷つけたり、オムツをはずしてしまう人のための手袋です。

●サイズ/フリー ●材質/チェック柄=綿100%、サラサラ=ナイロン70%・ポリエステル30%・綿100%帆布



5 ソフトにぎつ手 1503-6500

1792(1個入り) 3,850円(税抜3,500円)

1793(2個入り) 7,315円(税抜6,650円)

●通気性のあるメッシュ生地とシンセテンホールピースを使用しているため、ムシにくいです。引っ張るだけでは外すことができないプッシュホック仕様です。

●サイズ/手首周り対応サイズ約14~約22cmまで ●材質/側面:表側=ポリエステル100%(立体メッシュ)、内側=ポリエステル65%・綿35%(ツイル)、中身:ポリエチレン(シンセテンホールピース) 手指や爪で身体を傷つけたり、自分でおむつを外してしまう心配がありません。



6 セーフミトンⅡ 4103-0340

041051(2枚入) 17,600円(税抜16,000円)

●肌に触れる生地にアイスポイント(クール感が感じられる素材)を使用。

●手首周/13~22cm ●手のひら/14~20cm ●材質/表地=ナイロン100%、裏地=ポリエステル56%・ナイロン44%、ベルト・メッシュ地=ポリエステル100%、保護パッド=ポリエチレン

両側に保護パッド入り。つかみにくさを追求した設計。



7 セーフミトンⅢ 4103-0330

041056(2枚入) 6,050円(税抜5,500円)

●2層構造のウレタンパッド入りで物がつかみにくい設計。自傷行為等から身体を守るアイデアホック付きの手袋です。

●手首周/13~20cm ●手のひら/14~19cm ●材質/表地=綿60%・ポリエステル40%、ベルト=ナイロン、メッシュ地=ポリエステル100%、芯材=ポリウレタン・ポリエステル



8 まもり帯 ムートン 4505-0450

no.0675(2.5m) 1本4,730円(税抜4,300円)

●術後のチューブの抜去を防止する安全帯です。内側にムシにくいムートンを使用し、手首をやさしく守ります。

●サイズ/ひも全長2.5m、ベルト部:幅4~11cm×長さ22cm ●材質/ベルト=シープスキン、ひも=アクリル100%、別布=ポリエステル100%



9 まもり帯 ネル 4505-0420

no.0671 2m(2本1組) 6,600円(税抜6,000円)

no.0672 3m(2本1組) 7,480円(税抜6,800円)

●点滴はしずし等、危険な動きを防止するための安全帯です。肌にやさしく装着が簡単なネルを使用しています。

●素材/保護面=ネル・ウレタン



介護保険制度
特集商品
衣類・肌着
靴下
歩行補助用品
車いす
車いす関連用品
ベッド関連用品
床ずれ防止
関連用品
移乗用品
入浴関連用品
排泄・トイレ
おもろ用品
住宅・安全管理
介護予防
レクリエーション
施設用品(見守り)
コミュニケーション
食事・口腔ケア
自活・自助具
生活・健康用品

歩行補助用品

歩きやすいもの、転倒しにくいものなどの特性に合わせたフットケア用品をご用意しました。

年齢とともに変化する歩行

筋力の衰えにより、歩行の状態に変化が現れます。

重心が後ろになり、バランスが崩れる

背中が丸くなり、前かがみになる

思ったより足がさがらず、すり足歩行になる

腕の振りが弱くなる

歩幅が狭くなる



ポイント

高齢者の家庭内事故のきっかけでは

「転倒」・「転落事故」の件数が「住宅内」で最も多くなります。特に、高齢者では「スリッパ」を履いてつまずいたり、フローリング床を靴下や裸足で歩いて滑ったりすることが原因となります。また、サイズが合わない靴を履くことで足のトラブルが起きることもあります。

つまずきから思わぬケガを負う可能性もあります。自分の足に合った靴をお選びください。



年齢とともに変化する歩行

ルームシューズ

ぶかぶかのスリッパでは足運びが悪くなる為、かかとまでサポートするものを選びましょう。

施設・院内履き

ルームシューズと外出用の中間ぐらいにあるものです。軽い素材ですべりにくく溝をつけたものが多いようです。

外出用シューズ

幅広で履き口が広く、転倒しにくいような工夫がされたものがあります。

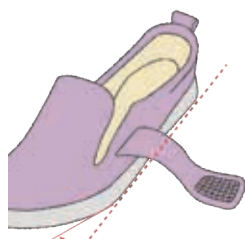

ポイント1 履き口

履き口が広く、脱ぎ履きが楽にできるものを選びましょう。

ポイント2 つま先1

つま先が少し上がっていると足の運びがスムーズになり、つまずきにくくなります。

ポイント3 つま先2

指の先から靴の先まで約1cm程度の余裕(捨て寸)をとりましょう。

ポイント4 サイズ

足のサイズが左右で違う場合にサイズ違いで購入できるものや、足の状態に合わせてオーダーできるものもあります。

足の計測の仕方

高齢者向けシューズは一般の靴に比べて幅広で作られている商品が多数あります。さらに、足の变形や浮腫み等のある方、装具を着用されている方向けに、通常より幅広の商品が選べるものもあります。足幅・足囲を計測することで、適したサイズを選ぶ際の目安となります。



足幅(足の最も広い部分)

親指のつけ根の骨のとび出ている部分から、小指のつけ根の骨の飛び出ている部分の幅。



足囲

足幅を測った部分の周りの寸法。

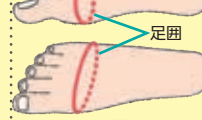

足長

かかとの後端から一番長い足指までの長さ。

1 軽量らくらくあしかるさん

3110-1100

10機能でこだわりのあしかるシューズ

3,278円(税抜2,980円)

●足にフィットしやすく、屈曲性もあり、しかも軽いため素足のように歩きやすいシューズです。

NEW



ブラウン

ブラック

面ファスナータイプ

手洗い可能

ファスナーでガバっと開いて歩きやすい



水にも浮かぶほどの軽量設計

●サイズ/M~LL ●材質/本体=ポリエステル100%、インソール:ポリエステル100%・ポリウレタン樹脂、靴底部=EVA樹脂 ●重量/約125g(Mサイズ片足) ●手洗い

2 歩きたくなるウォーキングシューズ

3110-0270

軽くてどこでも歩きたくなるウォーキングシューズ

3,278円(税抜2,980円)

●ウォーキングから旅行・スポーツまで足運びをサポートします。長時間歩いても快適。



ブラック

ワイン

グレー

ブラウン



伸びる靴紐



脱ぎ履きしやすい伸びる履き口

NEW

手洗い可能

●サイズ/S~L ●材質/本体:ポリエステル90%・ポリウレタン10%、合成皮革メッシュ部・反射テープ部:ポリエステル100%、インソール・底部:EVA樹脂 ●重量/約117g(Sサイズ片足) ●手洗い

S

22.0~22.5

M

23.0~23.5

L

24.0~24.5

LL

25.0~25.5

シューズ(施設用)

施設用シューズ



年齢とともに進む運動量の減少や代謝の低下は“むくみ”の原因。時間帯によって“むくみ”の程度も異なるので開口部が広く内側も柔らかい素材で調整できる靴がおすすめです。

対象商品：
P.31・32の全商品

ネーム刺繍をお入れします

ネーム このマークの商品が対象
刺繍文字は指定の位置となります。詳しくは当社までお問合せください。
左右セット1,650円(税抜1,500円) 納期目安:発注から約1週間



1 ダブルマジックⅢ		3E・5E・7E		4503-2922	
1097 3E	片足 3,080円(税抜2,800円)	両足/左右サイズ違い	6,160円(税抜5,600円)		
7035 5E	片足 3,960円(税抜3,600円)	両足/左右サイズ違い	7,920円(税抜7,200円)		
7036 7E	片足 4,070円(税抜3,700円)	両足/左右サイズ違い	8,140円(税抜7,400円)		

●柔らかく耐久性の高いマジックを使用しています。

ネーム パーツオーダー 花柄

抗菌防臭加工 撥水加工 手洗い可能

ベルト調節ができるので甲高の方も安心

あゆみ

縦と横のアーチを足裏からしっかりサポートするインソール。

大きく開くので足入れしやすい。

紫

ピンク グレー 茶 黒

長さ調節付きベルトは2cmまで延長可能。

●サイズ/3E=ピンク・紫はSS~3L、グレー・茶・黒はSS~6L、5E/7E=ピンク・紫はS~3L、グレー・茶・黒はS~6Lまで ●材質/表・内素材=ポリエステル100%、底材=EVA ●重量/約185g(3E片足・Lサイズ)
簡易延長ベルトの別売もございます。(片方のみ)550円(税抜500円) 徳武産業

花柄刺繍をお入れします ※1ダブルマジックⅢのみ対象

花柄 このマークが対象商品 左右セット1,650円(税抜1,500円)
A~Eいずれかお選びください。 納期目安:発注から約1週間

Aタイプ Bタイプ Cタイプ Dタイプ Eタイプ
C~Eはネーム刺繍ととの組み合わせ可

4 ダブルマジックⅡ 雅(みやび)

3E 4503-0720

1027 片足 3,300円(税抜3,000円) 両足/左右サイズ違い 6,600円(税抜6,000円)

●甲ベルトで足全体に優しくフィット。
●脱ぎ履き簡単・かるい履き心地。

抗菌防臭加工 撥水加工 手洗い可能

あゆみ

女性向きの七宝柄のやさしい模様

ピンク ベージュ あずき 紺

●サイズ/S~3L ●材質/表素材=綿、内素材=ポリエステル、底材=EVA
●重量/約160g(片足・Lサイズ) 徳武産業

靴のお悩みをパーツオーダーで解消します!

パーツオーダー

このマークが目印。詳しくは当社までお問い合わせください。

右足がむくんでいるので履きづらいんだけど…

左右の足の長さが違うので歩きづらいんだ

車イスで足こぎをするのでグリップ性のあるゴム底に替えてほしいの…

納期目安:発注から約2週間

●靴底高さ調節、●サイズ(足長・足囲)調節、●つま先・かかと・内側補強、●ベルト調整・特注など今までの既製品では合わなかった部分を調整いたします。

S	M	L	LL	3L	4L	5L	6L
21.0~21.5	22.0~22.5	23.0~23.5	24.0~24.5	25.0~25.5	26.0~26.5	27.0~27.5	28.0~28.5

2 ダブルマジックⅡ		3E・5E・7E		4503-0822	
1017 3E	片足 3,300円(税抜3,000円)	両足/左右サイズ違い	6,600円(税抜6,000円)		
7005 5E	片足 4,125円(税抜3,750円)	両足/左右サイズ違い	8,250円(税抜7,500円)		
7006 7E	片足 4,235円(税抜3,850円)	両足/左右サイズ違い	8,470円(税抜7,700円)		

●より大きく開き、ソフトな素材で外反母趾などの痛みを軽減。

ネーム パーツオーダー

抗菌防臭加工 撥水加工 手洗い可能

あゆみ

開いた時に戻らず、ゆっくり履けるカン付きベルト

ミントグリーン

ピンク Mグレー

ブラウン ブラック

●サイズ/S~5L ※ピンク、ミントグリーンのみ S~3L ●材質/表素材=ポリエステル、綿・レーヨン、内素材=ポリエステル、底材=EVA ●重量/約170g(3E片足・Lサイズ) 徳武産業

3 ダブルマジックⅡヘリンボン		3E		4503-2852	
1037	片足 3,300円(税抜3,000円)	両足/左右サイズ違い	6,600円(税抜6,000円)		

●甲を深くサポートし、安定した履き心地。
●足入れがスムーズ。足のむくみにも対応。

ネーム

パーツオーダー

抗菌防臭加工 撥水加工 手洗い可能

あゆみ

足元から紳士的に、男性はヘリンボン柄

履きやすく、履かせやすい

グレー 茶

●サイズ/LL~5L ●材質/表素材=綿、内素材=ポリエステル、底材=EVA
●重量/約190g(片足・3Lサイズ) 徳武産業

5 ダブルマジックⅡローズ		3E		4503-5422	
1067	片足 3,300円(税抜3,000円)	両足/左右サイズ違い	6,600円(税抜6,000円)		

●華やかな生地特性で左右の柄が異なります。

パーツオーダー

抗菌防臭加工 撥水加工 手洗い可能

あゆみ

履きやすく、履かせやすい。

アイボリー

茶

●サイズ/S~3L ●材質/表素材=綿・麻、内素材=ポリエステル(メッシュ)、底材=EVA ●重量/約165g(片足・Lサイズ) 徳武産業

1 ダブルマジックⅢ ニット 3E・5E・7E 4503-3021

1107 3E 片足 3,300円(税抜3,000円) 両足/左右サイズ違い 6,600円(税抜6,000円)
7047 5E 片足 4,125円(税抜3,750円) 両足/左右サイズ違い 8,250円(税抜7,500円)
7048 7E 片足 4,235円(税抜3,850円) 両足/左右サイズ違い 8,470円(税抜7,700円)

●アーチサポート付きインソールで歩行が安定。

一足ずつ編み上げたニットの風合い

ベルトは2cmまで延長可能。

●サイズ/S~3L ●材質/表素材・内素材=ポリエステル、底材=EVA ●重量/約210g(3E片足・Lサイズ) 徳武産業

あゆみ 抗菌防臭加工 手洗い可能

P31サイズ表 (インソール中底のみ)

ピンク ベージュ 紺

2 ウィングストレッチ 3E 4503-2423

1102 片足 3,300円(税抜3,000円) 両足/左右サイズ違い 6,600円(税抜6,000円)

●ストレッチ素材で軽度の外反母趾の方におすすめ。
●グリップ性の高い靴底なのでお散歩にもどうぞ。

伸び縮みするストレッチ素材で足指ラクラク。

●サイズ/S~3L ●材質/表素材・内素材=ポリエステル100%、底材=EVA・ゴム ●重量/約170g(片足・Lサイズ) 徳武産業

あゆみ 紫(木の葉柄) 黒(ベイズリー柄) ワイン(ベイズリー柄) ベージュ(木の葉柄)

抗菌防臭加工 撥水加工 手洗い可能

P31サイズ表

3 SUTTO IN -スットイン- 3E 4503-2700

1133 女性用 片足 3,190円(税抜2,900円) 両足/左右サイズ違い 6,380円(税抜5,800円)

●SUTTOシリーズから施設履きが登場!スットと履ける!

●サイズ/S~3L ●カラー/パールベージュ、ダークグレー ●材質/表・内:ポリエステル100%底:EVA樹脂 ●重量/約180g(片足Lサイズ) 徳武産業

あゆみ 抗菌防臭加工 撥水加工 手洗い可能

P31サイズ表 (インソール中底のみ)

パールベージュ ダークグレー

4 センターゴムⅡ 3E 4503-2123

1023 片足 3,300円(税抜3,000円) 両足/左右サイズ違い 6,600円(税抜6,000円)

●ストレッチ生地と甲ゴムで程よいフィット感。

脱ぎ履きラクラクスリッポンタイプ

●サイズ/S~5L ※ピンクのみS~3L ●材質/表素材・内素材=ポリエステル100%、底材=EVA ●重量/約155g(片足・Lサイズ) 徳武産業

あゆみ 脱ぎ履きラクラクスリッポンタイプ

ネーム パーツオーダー

抗菌防臭加工 撥水加工 手洗い可能

P31サイズ表

ピンク グレー 黒

5 オープンマジックⅢ 3E 4503-2022

1035 片足 3,080円(税抜2,800円) 両足/左右サイズ違い 6,160円(税抜5,600円)

●より摩擦しにくく屈曲性が高い靴底。
●内素材がメッシュなので快適。

●サイズ/紫・グレーはS~3L、茶・紺はS~5Lまで ●材質/表素材=ポリエステル100%、内素材=ポリエステル100%(メッシュ)、底材=EVA ●重量/約160g(片足・Lサイズ) 徳武産業

あゆみ 抗菌防臭加工 撥水加工 手洗い可能

ネーム パーツオーダー

P31サイズ表

紫 グレー 茶 紺

つま先も足首も全開できて、浮腫にも対応可能。

6 オープンマジックⅡ 3E 4503-1922

1015 片足 3,300円(税抜3,000円) 両足/左右サイズ違い 6,600円(税抜6,000円)

●前甲部の幅も約3cmの調節が可能です。

甲と足首のベルトで履き心地安定

●サイズ/S~5L ※ピンク、ミントグリーンはS~3L ●材質/内素材=ポリエステル、表素材=ポリエステル・綿・レーヨン、底材=EVA ●重量/約145g(片足・Lサイズ) 徳武産業

あゆみ 抗菌防臭加工 撥水加工 手洗い可能

ネーム パーツオーダー

P31サイズ表

ピンク ミントグリーン Mグレー ブラウン ブラック

7 マジックゴムバンド優(ゆう) 3E 4503-2600

1042 片足 3,300円(税抜3,000円) 両足/左右サイズ違い 6,600円(税抜6,000円)

●履き口楽々、華やかシューズ。締め付けず安定感のあるゴムベルト

●サイズ/S~3L ●材質/表・内:ポリエステル100%、底:EVA樹脂 ●重量/約170g(片足・Lサイズ) 徳武産業

あゆみ 抗菌防臭加工 撥水加工 手洗い可能

P31サイズ表

ブルー ピンク ベージュ グリーン

8 オープン 和(なごみ) 3E 4503-0420

1026 片足 3,300円(税抜3,000円) 両足/左右サイズ違い 6,600円(税抜6,000円)

●履き口クッションでフィット感もアップ。内側は通気性のよいメッシュ地を使用。
●かすりの風合いが足元を軽やかにしてくれます。

●サイズ/S~5L、あずき・ベージュ・赤編は3Lまで ●材質/表素材=綿、内素材=ポリエステル(メッシュ)、底材=EVA ●重量/約135g(片足・Lサイズ) 徳武産業

あゆみ 抗菌防臭加工 撥水加工 手洗い可能

ネーム パーツオーダー

P31サイズ表

あずき 紺 茶 ベージュ 青(編) 赤(編)

パーツオーダー・ネーム これらのマークの説明は、P31をご参照下さい。

シューズ(入院用・自宅用)

1 エスパド 3E相当 4503-1421

2004 片足 1,540円(税抜1,400円) 両足/左右サイズ違い 3,080円(税抜2,800円)

●足にやさしいのびのびニット。底部はすべり止め加工つき。

ネーム パーツオーダー 室内用

あゆみ P34サイズ表① 手洗い可能

グレー ベージュ ブラック ピンク ブルー 紫 ミントグリーン

●サイズ/S~LL ※グレー、ブラックはS~3L ●材質/表素材・内素材=綿95%・ポリウレタン5%、底材=ナイロン60%・ポリウレタン40% ●重量/約55g(片足・Lサイズ) 徳武産業

2 エスパドメッシュ 3E相当 4503-1521

2024 片足 1,430円(税抜1,300円) 両足/左右サイズ違い 2,860円(税抜2,600円)

●全体にダブルメッシュ素材を採用。軽量で通気性抜群です。

パーツオーダー 室内用

あゆみ P34サイズ表① 手洗い可能

ブルー ベージュ ピンク グレー

かかとゴムでやさしくフィット。

●サイズ/S~LL ※グレーのみS~3L ●材質/表素材・内素材=ポリエステル100%(メッシュ)、底材=ナイロン60%・ポリウレタン40% ●重量/約45g(片足・Lサイズ) 徳武産業

3 エスパドマカロン 3E相当 4503-1623

2064 片足 1,265円(税抜1,150円) 両足/左右サイズ違い 2,530円(税抜2,300円)

●中心クッションが心地いい。

室内用

あゆみ P34サイズ表① 手洗い可能

ピンク カスタード グリーン 紫 黒

底には2ヶ所の滑り止め付

●サイズ/S~LL ※紫、黒はS~3L ●材質/表素材=ポリエステル55%・綿45%、内素材=綿80%・ポリエステル20%、底材=合成皮革 ●重量/約50g(片足・Lサイズ) 徳武産業

4 ワイドベルトワッフル 9E相当 4503-3531

2229 片足 1,760円(税抜1,600円) 両足/左右サイズ違い 3,520円(税抜3,200円)

●むくみや腫れがある時でも、履かせやすく、脱がせやすい。

パーツオーダー 室内用

あゆみ P34サイズ表① 抗菌防臭加工 手洗い可能

ブルー ピンク グレー

足入れしやすい広い開口部。

●サイズ/M~3L ※ピンクのみM~LL ●材質/表素材=綿60%・ポリエステル40%、内素材=ポリエステル100%、底材=合成皮革 ●重量/約70g(片足・Lサイズ) 徳武産業

5 オープンフィット 3E~5E 4503-6300

2237 片足 1,760円(税抜1,600円) 両足 3,520円(税抜3,200円)

●自分専用のインソールや治療用の足底板(厚さ5ミリ程度)に入れ替え可能

あゆみ P34サイズ表① NEW NEW 手洗い可能 室内用

ピンク ブルー ブラウン ダークグレー

甲が全開するので履きやすい。

●サイズ/ピンクM~LL、ブルー・ブラウン・ダークグレーM~3L ●材質/表=綿100%、内=ポリエステル100%(メッシュ)/底材=EVA ●重量/約120g(片足・Lサイズ) 徳武産業

6 チャルパーII 3E 4503-6400

2236 片足 1,760円(税抜1,600円) 両足 3,520円(税抜3,200円)

●軽くて安定感のある底設計
●適度なグリップ性と水がしみ込みにくい設計

あゆみ P34サイズ表① NEW NEW 手洗い可能 室内用

ピンク ブルー パープル ダークグレー ネイビー

自分専用のインソールに入れ替え可能

●サイズ/ピンクM~LL、ブルー・パープル・ダークグレー・ネイビーM~3L ●材質/表=ポリエステル65%、綿35%、内=ポリエステル65%、綿35%/底材=EVA ●重量/約100g(片足・Lサイズ) 徳武産業

7 aimy sara-RI [さらり] 3E相当 4503-6800

6603 ※両足のみ販売となります 両足 3,300円(税抜3,000円)

●蒸れにくい爽やかな履き心地。甲のクッションが安定歩行をサポート。

室内用

あゆみ P34サイズ表① 手洗い可能

ピンク ベージュ ネイビー

●サイズ/M~3L ※ピンクはM~LL ●材質/表=(本体)綿100%、(切替部)ポリエステル100% 内=(甲裏)ポリエステル75%・綿25%、(中底)ポリエステル100% 底=ポリエステル100% ●重量/約70g(片足・Lサイズ) 徳武産業

8 SUTTO FIT-スットフィット 3E 4503-6200

2246 ※両足のみ販売となります 両足 3,080円(税抜2,800円)

●ずっと履ける。フィットする!
●足入れラクラクなのに脱げにくい。

あゆみ P34サイズ表① 抗菌防臭加工 手洗い可能

ラズベリー インディゴ ミストグレー シャンパン ナイトブルー

(中底のみ)

●サイズ/ラズベリー・ナイトブルー・シャンパンはS~LL、インディゴ・ミストグレーはL~3L ●材質/表素材=(花柄)綿・ポリエステル、(無地)ポリエステル、内素材=ポリエステル(メッシュ)、底材=EVA ●重量/約100g(片足・Lサイズ) 徳武産業

9 早快マジック レギュラー 3E相当 4503-4224

2502(院内用) ※両足のみ販売となります 両足 2,090円(税抜1,900円)

●通気性がよく、素足でも気持ちの良い素材です。

ネーム 室内用

あゆみ P34サイズ表① 抗菌防臭加工 洗濯機可能

グレー 紺 ピンク ワイン

ループ付なので履きやすい。

●サイズ/S~3L ※ピンクのみS~LL ●材質/表素材・内素材=ポリエステル100%(メッシュ)、底材=TPR ●重量/約110g(片足・Lサイズ) 徳武産業

10 早快マジック オープン 3E相当 4503-4424

2503(院内用) ※両足のみ販売となります 両足 2,090円(税抜1,900円)

●甲が全開するので履きやすく履かせやすい。

ネーム 室内用

あゆみ P34サイズ表① 抗菌防臭加工 洗濯機可能

ピンク グレー 紺 ワイン

甲が全開するので履きやすい。

●サイズ/S~3L ※ピンクのみS~LL ●材質/表素材・内素材=ポリエステル100%(メッシュ)、底材=TPR、中底=綿他 ●重量/約110g(片足・Lサイズ) 徳武産業

パーツオーダー・ネーム これらのマークの説明は、P31をご参照下さい。

1 内反フィット 想(そう)

4503-4560

2706 片足 **1,980円**(税抜1800円) 両足 **3,960円**(税抜3,600円)

●足首まわりの関節の変形にも脱ぎ履きしやすくフィットします。

室内用 NEW

手洗い可能

下記サイズ表①

あゆみ

ピンク グレー

●サイズ/S~L ●材質/表素材・内素材=ポリエステル100%、底材=合成皮革 ●重量/約70g(片足・Lサイズ)

履いた時にキレイに見える

大きく開き着脱しやすく、指先確認もできる

徳武産業

2 早快ホスピタルシューズ

4503-5500

2510 ※両足のみの販売となります 両足 **2,750円**(税抜2,500円)

●洗濯機で洗えるリハビリシューズ

院内用

手洗い可能

下記サイズ表②

あゆみ

ワイン グレー ホワイト ネイビー

丸洗いOKですぐ乾く。通気性&滑りにくい靴底のリハビリシューズ。

●サイズ/S~6L ●材質/表素材=ポリエステル100%(メッシュ)、内素材=ポリエステル100%、底材=TPR ●重量/約250g(片足・Lサイズ)

徳武産業

3 ゆったり簡単スリッポン

4503-5700

1043 片足 **3,190円**(税抜2,900円) 両足 **6,380円**(税抜5,800円)

●しめつけ感ゼロ!優しい履き心地のスリッポン。(インソール中底のみ)

室内用 NEW

下記サイズ表②

あゆみ

抗菌防臭加工 撥水加工 手洗い可能

ネーム

グレー ネイビー ブラック ラベンダー ラズベリー

●サイズ/ラベンダー・ラズベリーS~3L、グレー・ネイビー・ブラックS~5L ●材質/表素材・内素材=ポリエステル100%、底材=EVA樹脂 ●重量/約180g(片足・Lサイズ)

徳武産業

長いゴムが伸縮し履きやすい

4 ケアフルⅢ

3E 4503-3321

1304 片足 **4,125円**(税抜3,750円) 両足 **8,250円**(税抜7,500円)

●ケアシューズ業界で、足先までもっとも開きます。(インソール中底のみ)

抗菌防臭加工 撥水加工 手洗い可能

ネーム パーツオーダー

あゆみ

紫

足先まで大きく開いてゆったり履ける

●サイズ/紫・ワインはS~3L、黒はS~5Lまで ●材質/表・内素材=ポリエステル100%、底材=EVA・ゴム ●重量/約220g(片足・Lサイズ)

徳武産業

5 ダブルマジックⅢ 合皮

3E・5E 4503-3122

1316 3E 片足 **3,630円**(税抜3,300円) 両足 **7,260円**(税抜6,600円)

7044 5E 片足 **4,290円**(税抜3,900円) 両足 **8,580円**(税抜7,800円)

●むくみ、腫れ、甲高、幅広の方に。 ●甲を深くサポートします。

パーツオーダー

人気のダブルマジックの合皮タイプ

あゆみ

抗菌防臭加工

下記サイズ表②

黒 茶

ベルトは2cmまで延長可能。

●サイズ/S~6L ●材質/表素材=合成皮革、内素材=ポリエステル100%(メッシュ)、底材=EVA・ゴム ●重量/約235g(片足・Lサイズ・3E)

徳武産業

6 ハイフィット

3E 4503-5800

1317 3E 片足 **4,290円**(税抜3,900円) 両足 **8,580円**(税抜7,800円)

●一年を通して安心して履けるハイカットタイプ。

下記サイズ表②

あゆみ

NEW

ブラウン

ワイン ブラック

ハイカットでも履きやすい

つま先はゆったり設計で歩きやすい

●サイズ/S~3L ●材質/表素材=合成皮革、ポリエステル(メッシュ)、内素材=ポリエステル100%、底材=EVA・ゴム ●重量/約240g(片足・Lサイズ)

徳武産業

7 あゆみメディカル Re-Lifeサポート02 3E・7E 4503-6900

7504 3E 片足 **4,840円**(税抜4,400円) 両足 **9,680円**(税抜8,800円)

7505 7E 片足 **5,940円**(税抜5,400円)

●甲大きく開いて脱ぎ履きしやすい「装具対応シューズ」インソールを外すと3Eは5E相当、7Eは9E相当に対応可能。左右の高低差最大13mm調整可能。3Eと7Eではベルトの開閉方向が異なります。3Eは外側開閉、7Eは内側開閉。

あゆみ

右記サイズ表②

3E 7E

最大13mm

7Eは装具対応用に特化。履き口が深く、装具が当たりにくい仕様。

●重量/(3E)約315g(7E)約320g(片足LLサイズ) ●材質/(表)合成皮革(内)ポリエステル100%、(底)EVA樹脂・ゴム ●色/(M~6L)ブラック・ネイビー ※7Eは片足販売のみです。徳武産業

徳武産業 あゆみサイズ表

	S	M	L	LL
①	20.5~21.5	22.0~23.0	23.5~24.5	25.0~26.0
	3L			
	26.5~27.5			
②	21.0~21.5	22.0~22.5	23.0~23.5	24.0~24.5
	3L	4L	5L	6L
	25.0~25.5	26.0~26.5	27.0~27.5	28.0~28.5

8 ライフウォーカー® 101 男性用

1141-0100

履きやすさとデザイン性を高めた面ファスナータイプ。

FLC101 **6,930円**(税抜6,300円)

オフリーク +3E相当 面ファスナータイプ 屋外 屋内

ピーコート×フェザーグレー

ライトグレー×グレーベージュ

ダークブラウン×ベージュ

ウォームグレー×チャコールグレー

ブラック×チャコールグレー

面ファスナーは甲の部分が大きく開きます。

●サイズ(cm) 24.0 24.5 25.0 25.5 26.0 26.5 27.0

●重量/約205g(25.5cmサイズ片足) アシックス

9 ライフウォーカー® 307(W) 女性用

1141-0200

使い勝手のいいスポーティーなデザイン。

FLC307 **6,930円**(税抜6,300円)

オフリーク +3E相当 面ファスナータイプ 屋外 屋内

ブラック×ブラック

ワイン×ワイン

ベージュ×ブロンズ

ウォームグレー×グレイッシュピンク

面ファスナーは甲の部分が大きく開きます。

●サイズ(cm) 21.5 22.0 22.5 23.0 23.5 24.0 24.5 25.0

●重量/約195g(23cmサイズ片足) アシックス

パーツオーダー・ネーム これらのマークの説明は、P31をご参照下さい。

シューズ

1 快步主義(L011)

3E 2205-1030 5E 2205-1731

●サイズ(cm) [3E] 21.5 22.0 22.5 23.0 23.5 24.0 24.5 25.0 [5E] 22.0~25.0

●材質/合成繊維、合成皮革 ●重量/3Eは約195g(23.5cm・片足)、5Eは約205g(23.5cm・片足)

女性用(L011) 片足 **3,630円**(税抜3,300円)

両足 **6,490円**(税抜5,900円)

足入れららく! マジックテープの調整が自由にききます。

片足対応可 3E 5E 片足対応可 3E 5E 片足対応可 3E 5E 片足対応可 3E 5E 3E 3E 3E NEW



マロン



ブラックストレッチ レンガストレッチ ブロンズスムーズ ブラックスムーズ ワインスムーズ ワイン/ワイン レンガハナガラ
3Eのみ 片足対応可
3E 5E 3E 5E 3E 3E 3E 3E 3E
パープルラマ ネイビーラマ オークストレッチ ブラック/ブラック ブルー/ホワイト ピンクストレッチ グレージュガラ
アサヒシューズ

2 快步主義(婦人用) L052

3E 2205-0612

●ソフトな履き心地と刺繍がポイントです。

●材質/合成繊維 ●重量/約190g(片足23.5cm) ●サイズ(cm)

婦人用(L052)

6,490円(税抜5,900円)

撥水加工で、手洗いOKです。

21.5 22.0 22.5 23.0 23.5 24.0 24.5 25.0



レンガコンビ



ベージュ ブラック アサヒシューズ

3 快步主義(M021)

4E 2205-0453

●履き口が大きく開くので、脱ぎ履き簡単。

●材質/生地=合成繊維、合成皮革 ●重量/約255(片足・26.0cm)

男性用(M021)

6,490円(税抜5,900円)

軽くて足当たりもソフトなので、おでかけにも最適。

●サイズ(cm) ※ブラウンスムースは23.5~27.0cmまで。 23.5 24.0 24.5 25.0 25.5 26.0 26.5 27.0 28.0



ブラックストレッチ



ブラウンスムース

★ブラックスムース

★の1色のみ片足販売**3,630円**(税抜3,300円)もあります。

アサヒシューズ

4 快步主義(L141RS)

4E 2205-1900

●大型の面ファスナー。1足で4E~7E相当まで対応。
●材質/合成繊維 ●重量/約180g(M・片足)

男女兼用(KHS L141RS)

7,590円(税抜6,900円)

幅広の足にやさしい屋内用シューズでリハビリにも対応。

●サイズ(cm)

SS	S	M	L	LL	3L
21.0~21.5	22.0~22.5	23.0~23.5	24.0~24.5	25.0~25.5	26.0~26.5

※ワインパイルは3L(26.0~26.5cm)はありません。



オークパイル



ワインパイル 面ファスナーと舌部が大きく開きます。
ネイビーパイル アサヒシューズ

5 快步主義(M003)

4E 2205-0315

●踵や甲部の固定が可能な「マジック式補助バンド」付。
●抗菌・防臭加工。
●丸洗いOK。

男性用(M003)

6,490円(税抜5,900円)

マジック式補助バンドで固定。装具を付けたままでも安心です。

●材質/合成繊維・合成皮革 ●重量/約255g(26.0cm片足)



ブラック補助バンド付



●サイズ(cm) 24.0 24.5 25.0 25.5 26.0 26.5 27.0
オーク ★ブラックスムース補助バンドなし
ブラックラッセル補助バンドなし
アサヒシューズ

★の1色のみ片足販売**3,630円**(税抜3,300円)もあります。

アサヒシューズ

6 快步主義L129

3E 2205-2100

●3cmのローヒールで楽々。
●足の負担を軽減する、軽量設計。
●丸洗いOK!水に浸けて丸洗いができるので、靴や足を清潔に保て、長くご愛用いただけます。

女性用(L129)

6,490円(税抜5,900円)

快步主義デイリーシリーズに、オープンタイプが登場。

●サイズ(cm)

22.0 22.5 23.0 23.5 24.0 24.5 25.0



ブラック



●材質/表素材=合成皮革、ソール=ラバー ●重量/約205g(片足・23.5cm) アサヒシューズ

7 ウェルル03

4E 7306-2000

●足の特性に合わせて足裏にフィットするため、負担がかかりにくい設計です。
●着地時の足ブレを防止し、踵が外側や内側へ倒れるのを防ぎます。で、長くご愛用いただけます。
●Ag+抗菌防臭加工。 NEW

女性用(L129)

6,490円(税抜5,900円)

靴が屈曲せずに自然な体重移動を促し、前方へ進むチカラになります。



ブラックC



ベージュC

●材質/表素材=合織/合皮、ソール=EVA/ラバー ●重量/約160g(片足・23.0cm)
●サイズ(cm) 女性用 22.0 22.5 23.0 23.5 24.0 24.5 ムーンスター

8 EVE® 195

4E 7306-1203

●包み込むような柔らかさ。
●濡れた路面でも、滑りにくいガラス繊維配合ソール採用。

女性用

5,390円(税抜4,900円)

柔らかく足にフィットするふわビタ中敷が心地よい。

●サイズ(cm) 21.5 22.0 22.5 23.0 23.5 24.0 24.5 25.0



ブラック

ピンクコンビ

オークコンビ

レッドC

●材質/表素材=合皮、底材=PU/合成ゴム ●重量/約200g(23.0cm・片足) ムーンスター

9 らくらく® L007

3E 7306-0222

●履口と上甲部に低反発ウレタンを使用。
●材質/表素材=人工皮革/合織・ポリエステルジャガード、底材=ベスチック ●重量/約180g(23.0cm・片足)

女性用(L007)

7,700円(税抜7,000円)

優れた抗菌・防臭効果を発揮します。

●サイズ(cm) 22.0 22.5 23.0 23.5 24.0 24.5 25.0



ブラック



ブラウン

シルバー ムーンスター

1 すたこらさんソフト05 3E

1124-0200

男女兼用 **5,830円**(税抜5,300円)

リピーター続出のロングセラーモデル。



- 履きやすい指リングを採用。
- 夜道も安心の反射材採用。
- サイズ(cm) 22.0/22.5 23.0/23.5 24.0/24.5 25.0/25.5 26.0/26.5 27.0/27.5

●材質/ポリエステル、ゴムスポンジ ●重量/約145g(23.0/23.5cm・片足) ●アステイコ

3 すたこらさんソフト07 3E

1124-0400

男女兼用 **5,170円**(税抜4,700円)

足にやさしい伸縮性に優れたゴムスポンジ素材を使用。



- サイズ(cm) 22/22.5/23/23.5/24/24.5/25/25.5/26/26.5/27/27.5
- ※ピンク・パープルは22/22.5~25/25.5cmまで。

●材質/表材=ゴムスポンジ、底材=合成底 ●重量/約120g(23/23.5cm・片足) ●アステイコ

5 SaiSai WG110 3~7E

7103-4800

WG110(男女兼用) **7,150円**(税抜6,500円)

今までにないフィット感! ストレッチニットスニーカー。



- サイズ(cm) S M L LL 3L 4L
- 22.0~22.5 23.0~23.5 24.0~24.5 25.0~25.5 26.0~26.5 27.0~27.5

●材質/ニット、合成皮革、EVA ●ヒール外寸/3.4cm ●重量/約160g(片足・M) マリアヌ製靴

7 SaiSai WG140 3~7E

7103-5200

WG140(男女兼用) **7,370円**(税抜6,700円)

脱ぎ履き簡単!履き心地抜群!まるで靴下でいるような新感覚!



- サイズ(cm) S M L LL 3L 4L
- 22.0~22.5 23.0~23.5 24.0~24.5 25.0~25.5 26.0~26.5 27.0~27.5

●材質/ニット、合成皮革、EVA ●重量/約140g(片足・M) マリアヌ製靴

9 パステル® 406 4E

7306-1103

片足(ネイビー・A・ブラウン・ベージュのみ) **3,630円**(税抜3,300円)

両足 **6,600円**(税抜6,000円)



- サイズ(cm) ※ワインAのみ21~25cmまで。 21.0 22.0 23.0 24.0 25.0 26.0 27.0 28.0

●材質/生地=ナイロンパイル面ファスナー、底材=EVA・合成ゴム ●重量/155g(片足・23cm) ムーンスター

2 すたこらさんソフト05ワイド 5E

1124-0300

男女兼用 **6,270円**(税抜5,700円)

腫れやむくみでお困りの方、甲高・幅広の方に最適です。



- ゆったり感がうれしい"5E"タイプ。
- 大きく開いて脱ぎ履きがラク~ラク。
- 履きやすい指リングと、反射材を採用。
- サイズ(cm) ※ワインのみ22.0/22.5~25.0/25.5cmまで。 22.0/22.5 23.0/23.5 24.0/24.5 25.0/25.5 26.0/26.5 27.0/27.5

3Eサイズより足囲+12mm、足幅+4mmサイズアップ

●材質/ポリエステル、ゴムスポンジ ●重量/約150g(23.0/23.5cm・片足) ●アステイコ

4 ラポーター さらっとS320

4E 9104-1400

S320(女性用) **3,850円**(税抜3,500円) S320(刺繍なし・男性用) **3,850円**(税抜3,500円)

●通気性に優れた爽やかな履き心地。ロック式センターファスナーで脱ぎ履き楽々。外反母趾の方にもオススメのゆったり4E設計。



- サイズ(cm) 女性用 22.0 22.5 23.0 23.5 24.0 24.5 25.0 男性用 25.5 26.0 26.5 27.0

6 SaiSai WG130 3~7E

7103-5000

WG130(男女兼用) **7,150円**(税抜6,500円)

履き口が伸びるから、ヒモを解かなくてもらくらく脱ぎ履き!



- サイズ(cm) S M L LL 3L 4L
- 22.0~22.5 23.0~23.5 24.0~24.5 25.0~25.5 26.0~26.5 27.0~27.5

●材質/ニット、合成皮革、EVA ●重量/約160g(片足・M) マリアヌ製靴

8 SaiSai W940 3E~4E

7103-4500

女性用(フラワープリント) **8,580円**(税抜7,800円)

足・膝・腰の負担を和らげる機能性インソール採用で疲れを軽減。



- サイズ/21.5~26.0cm(0.5cmきざみ) ●材質/表素材=合成繊維・合成皮革、底材=軽量合成ゴムソール ●重量/約220g(片足・23cm) マリアヌ製靴

10 パステル® 403 4E

7306-0602

男女兼用 片足(ブラック・ブラウンのみ) **3,630円**(税抜3,300円)

両足 **6,600円**(税抜6,000円)



- 4Eワイド設計。
- 軽量・つまづき防止。
- サイズ(cm) ※ピンクのみ21~25cmまで。 21.0 22.0 23.0 24.0 25.0 26.0 27.0 28.0

●材質/表材=ナイロンパイル面ファスナー、底材=EVA・合成ゴム ●重量/約190g(23cm・片足) ムーンスター

シューズ

1 ユニートン01 (マジックタイプ) 3E 9104-1600

女性用 **6,160円** (税抜5,600円)

パッと見は普通のスニーカー。リハビリなどの運動履きに最適。



●材質/表素材=合成繊維+人工皮革・合成皮革、底材=EVA・合成ゴム ●重量/約220g(片足・23cm)

●最初に靴ひもで甲周りを調節してしまえば、脱ぎ履きはサイドマジックで履き口が大きく開きます。

2 ラポーター L301/L302 (女性用) 4E 9104-1400

①L301(2色) **5,500円** (税抜5,000円)

②L302(1色)撥水 **5,500円** (税抜5,000円)



●材質/L301:特殊織ナイロンパイル、底材=EVA成型底、L302:ポリエステル(撥水加工)、底材=EVA成型底 ●重量/L301:160g、L302:160g(23cm・片足)

足指楽ちん。しかも超軽量。

3 リハビリシューズW・GM503 3E 7103-0311

W(婦人用) 503 GM(紳士用) 503

片足 **3,520円** (税抜3,200円) **3,850円** (税抜3,500円)

両足 **5,610円** (税抜5,100円) **6,160円** (税抜5,600円)

軽くてソフトなはき心地。甲部バンドの調整は自由。



●甲部を左右に開いて足を入れ、マジックテープで止めます。
●装具の上からの着用により便利です。
●甲部の足首ベルト調整で安定した履き心地。

●サイズ(cm)【婦人用】
21.0 22.0 23.0 24.0 25.0

●サイズ(cm)【紳士用】
24.0 25.0 26.0 27.0 28.0

●材質/綿・ゴム ●重量/W503=約185g(23.0cm・片足)、GM503=約230g(25.0cm・片足) マリアンヌ製靴

4 リハビリシューズW・GM603 3E 7103-0111

W(婦人用) 603 GM(紳士用) 603

片足 **4,070円** (税抜3,700円) **4,400円** (税抜4,000円)

両足 **6,600円** (税抜6,000円) **7,150円** (税抜6,500円)

装具をつけたままの着用により便利な甲部全開式。



●サイズ(cm)【婦人用】

21.0 22.0 23.0 24.0 25.0

●サイズ(cm)【紳士用】

24.0 25.0 26.0 27.0 28.0

●材質/合成皮革・軽量合成ゴムソール・ゴム ●重量/W603=約165g(23.0cm・片足)、GM603=約210g(25.0cm・片足) マリアンヌ製靴

5 NEWこみち(男女共用) 3E 6103-1402

片足のみ **4,290円** (税抜3,900円)

※右足・左足をご指定下さい。



●片足販売なので左右サイズ違いにも対応。
●踵に十分な深さがあり、クッション性のあるカップインソール付。

※写真は全て左足用です。

●材質/生地=ポリエステル、底材=合成底 ●サイズ/21~28cm(1cmきざみ)※ワインのみ=22~24cm ●重量/183g(片足・23cm) パシフィックサブライ

6 マイハート3(男女共用) 3E 5205-0301

片足(左右同形) **3,850円** (税抜3,500円)



装具を装着されている方や、左右のサイズが異なる方に。



●サイズ(cm)
21.0 22.0 22.5 23.0 23.5 24.0 24.5 25.0 26.0 27.0 28.0

●材質/ポリエステル(撥水加工) ●重量/片足約190g

7 マイハート3 ワイド(男女共用) 4E 5205-0512

片足(左右同形) **5,500円** (税抜5,000円)

足のムクミが強い方、市販のシューズでは足入れが難しい方に。



●装具・足底板を使用している方、足のむくみなど、左右のサイズが異なる方におすすめです。

●サイズ(cm)
22.0 23.0 24.0 25.0 26.0 27.0 28.0

●材質/ポリエステル(撥水加工) ●重量/片足約200g

8 マイハート5(紳士用) 3~4E 5205-0600

紳士用 **6,050円** (税抜5,500円)

水はじきが違う超撥水素材と、脱ぎ履き簡単なワイドオープン。



●サイズ(cm)
24.0 24.5 25.0 25.5
26.0 26.5 27.0

●材質/合成繊維(強撥水加工) ●重量/片足約210g

9 Vステップ 06 3~4E 7306-0700

男女兼用 片足 **3,740円** (税抜3,400円)

両足 **6,930円** (税抜6,300円)

片手で簡単! ベルトを引っ張るとペロが自動的に開く機能を搭載。



●履き口が広がるので足入れが簡単。
●ベルトが倒れないので、片マヒの方も履きやすい。
●中敷を外せば1Eアップ。

●サイズ(cm)
22.0 23.0 24.0 25.0 26.0 27.0 28.0

※グレーは22~26cmまで。
●材質/合織・合皮 ●重量/約280g(26cm片足) ムーンスター

10 SaiSai WG520 3~7E 7103-5300

WG520(男女兼用) **7,480円** (税抜6,800円)

●クッション性抜群で、装具の方やピプスの方はもちろん健足の方も。
●甲部の調整だけでなく、かかとも調整があり、足長の調整が可能。



●サイズ(cm)
22.0~22.5 23.0~23.5 24.0~24.5 25.0~25.5 26.0~26.5 27.0~27.5

●材質/合成繊維、ナイロン、EVA、ラバー ●ヒール外寸/3.4cm ●重量/約230g(片足・M) マリアンヌ製靴

1 室外履き ヘルシーライフ106 (男女兼用) 4E 1128-0810

HLS-1060(両足) **6,490円**(税抜5,900円)

中央にファスナーがあるので脱ぎ履きが簡単な軽量タイプ。

●サイズ(cm) ※ワインはSS、S、M、L、LLのみ

SS	S	M	L
21.0~21.5	22.0~22.5	23.0~23.5	24.0~24.5
LL	3L	4L	
25.0~25.5	26.0~26.5	27.0~27.5	



●材質/甲材=合成繊維 ●重量/145g(片足・Mサイズ)

2 室外履き ヘルシーライフ104 (男女兼用) 4E 1128-0722

片足(左右同形) **3,740円**(税抜3,400円)

左右同形の片足販売。ゆったりした幅広タイプです。

●サイズ(cm)

S	M	L	LL
22.0~22.5	23.0~23.5	24.0~24.5	25.0~25.5
3L	4L		
26.0~26.5	27.0~27.5		



●材質/甲材=合成繊維 ●重量/200g(片足・Mサイズ)

3 らくらく M001 (紳士用) 4E 7306-1900

紳士用 **9,350円**(税抜8,500円)

甲のマジックが広く開き履きやすい。

- 軽量で疲れにくい。
- 冠婚葬祭にも最適。

●サイズ(cm)

24.0	24.5	25.0	25.5	26.0	26.5	27.0
------	------	------	------	------	------	------



※ブラウンのみ撥水加工。
●材質/スーパーエアリー・スウェード調人工皮 ●重量/約250g(片足25.0cm)

4 マイハート55 (紳士用) 3E 5205-1000

紳士用 **7,700円**(税抜7,000円)

履き口が大きく脱ぎ履きラクラク。

- 自在に曲がり足の動きを妨げません。
- 合皮なのに柔らか素材。足入れソフト。
- 軽量設計
- フォーマル対応。



●サイズ(cm)
24.0 24.5 25.0 25.5
26.0 26.5 27.0

軽量スポンジ底
●材質/甲材=合成皮革、底材=EVA+ゴム ●重量/片足約210g ●色/ブラック

5 マイハート15 (婦人用) 3~4E 5205-1810

婦人用 **8,250円**(税抜7,500円)

靴べら一体型で脱ぎ履きラクチン!

- アクティブシニア向けのファスナー付きウォーキングシューズです。
- 低反発インソール採用で疲れを低減。長時間歩行に最適です。



●サイズ(cm) 22.5 23.0 23.5 24.0 24.5
●材質/甲材=PU合皮、底材=EVA+ゴム ●重量/片足約200g

6 SPLT M199 5E 7306-1700

紳士用 **4,950円**(税抜4,500円)

枕のような極厚ふかふかクッションが足裏をしっかりサポート

- 一般のソールに比べて濡れた路面、乾いた路面でも防滑性の差がすぐないです。踵が踏めるから、さっと履ける2WAY設計。



●サイズ(cm)
24.5 25.0 25.5 26.0
26.5 27.0 28.0

NEW
●材質/表素材=合成繊維・合成皮革、底材=EVA/ラバー ●重量/約280g(片足・26cm)

7 入院サポートシューズ 3~4E 4103-4800

(男女共用) **1,980円**(税抜1,800円)

リハビリでも使える安全な院内シューズ。

- 面ファスナーの着脱ベルトで履き口が大きく広がり履かせやすい。
- カップ状のかかとが足をしっかりとホールド。



●材質/綿・ポリエステル・ポリエチレン・EVA・PU・TPE ●重量/約210g(片足・23cm)

8 転倒予防シューズ 3E 4103-4200

男女共用(つま先つき) **2,090円**(税抜1,900円)

男女共用(つま先なし) **1,760円**(税抜1,600円)

ちょっとした段差や、滑りやすい床での転倒を予防します。

- 履きやすく、履かせやすい面ファスナー(マジック式)。
- 内側は滑り止め加工がされ、足のズレを予防。



※ベージュ色はつま先つきとつま先なしではフチの色が異なります。

●材質/ポリエステル・PVC・EVA・ゴム ●重量/85g(片足・つま先つきSサイズ)

9 足元応援WG200 3~6E 7103-5100

WG200(男女兼用)片足 **3,740円**(税抜3,400円)

両足 **6,050円**(税抜5,500円)

ストレッチ素材とゆったりサイズの安心設計。

- ゆったりサイズの安心設計。
- 細かく調整できる甲ベルトで、幅広いサイズで調整できます。(±3cm)



●サイズ(cm)
SS S M L LL 3L
21.0~21.5 22.0~22.5 23.0~23.5 24.0~24.5 25.0~25.5 26.0~26.5
●材質/ニット(綿100%)・EVAソール ●重量/約135g(片足・M)

10 足元応援WG203 3~6E 7103-2004

WG203(男女兼用)片足 **3,740円**(税抜3,400円)

両足 **6,050円**(税抜5,500円)

清潔でソフト、ゆったりサイズの安心設計。

- 細かく調整できる甲ベルトで、幅広いサイズで調整できます。(±3cm)



●サイズ(cm)
SS S M L LL 3L
21.0~21.5 22.0~22.5 23.0~23.5 24.0~24.5 25.0~25.5 26.0~26.5
●材質/綿100%・EVAソール(かかとゴム付) ●重量/135g(M・23.0~23.5cm・片足)

つえ

杖を使用することで、歩行時の安定性が高まり、事故防止にもつながります。

使用頻度や見た目など、ご利用者のニーズに合わせて、最適な一本を選びましょう。

種類と用途

杖なしでも歩ける程度の方

一本杖

強度が高く丈夫です。適切な長さにカットして使用します。



折りたたみ杖

コンパクトに収納でき、外出先などで使いたい方にお勧めです。



伸縮杖

簡単に適切な高さに調節できます。折りたたみ式より強度の高いタイプです。



一本杖では歩行が不安定な方筋力が低下している方

多点杖

安定性があり、主に接地面が平らな室内などの場所で使います。



手首に力がかけられない方片麻痺の方など

ロフトランドクラッチ

前腕部のカフと握り手の2点で身体を支えます。

材質と選び方

●杖の本体の材質によって重量が変わってきます。

軽	カーボンファイバー	アルミ	スチール	重
●極めて軽量	●軽量	●重い	●加工しやすい	
●強度がある	●加工しやすい	●加工しやすい	●安価	
●高価	●強度がある			

●握り部(グリップ)にも種類がございます。一般的に多く使用されているのが天然木のものになります。その他には、加工性に優れたアクリル製のものや、滑りにくく、手に掛かる圧力を吸収し、掌の痛みを軽減してくれる発泡(スポンジ)素材のものもございます。但し、スポンジは使用していくうちに摩耗していきます。

つえの長さの選び方

選び方1
腕をまっすぐ下におろし、床から手首までの高さを持ち手がくる長さ。

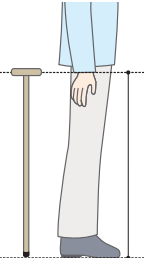

選び方2
床から大転子(腰骨下)の出っ張り)までの高さを持ち手がくる長さ。

つえの理想の持ち方

杖の先を同側の足外側15cmにおいた状態で、肘は30°ほど軽く曲がっているのが適当です。

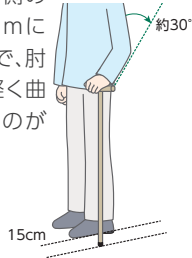

杖の長さを簡単に求められる計算式として、右記の式がよく使われています。 **身長÷2+2~3cm**

例えば **160cm÷2+2~3cm=82~83cm**となります。

※あくまでも目安ですので、実際に歩いてみて、長さをお選び下さい。

ポイント

杖の握り方



人指し指と中指で杖の支柱をしっかりとかき込んでください。

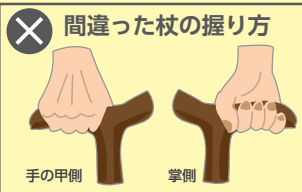

杖の持ち手の手前だけを握ってしまうと、体重がうまくかけられずに、転倒の原因にもなります。

日常時の点検

杖の先に付いている「先ゴム」ですが、こちらは、滑り止めの役割をしています。歩行時に地面に接地するため、使い続けているとゴムがすり減ってきます。摩耗した状態で使用すると接地面が安定せず、ぐらぐらしてしまい転倒の原因になります。雨の日は特に滑りやすく危険ですので、ご使用前に一度点検し、溝がすり減っていれば交換して下さい。



北欧生まれの新しいスタイル ノルディック・ウォーク

1 ノルディックウォーキングポール 5109-0100

伸縮タイプ 2本組 6,600円(税抜6,000円)
●細身のシャフト径で女性におすす
め。



●サイズ/無段階調節、収納時67cm
●重量/206g(1本) ●材質/本体=アルミ製、グリップ=EVA ウィズ

2 DFP プロGRESSIVズーム 6117-6310

WH1120(2本組/伸縮タイプ) 10,780円(税抜9,800円)
●握りやすさを追求したエッジグリップ搭載。



3 取り替えポールキャップフィット型 6117-6230

WH5060(1個) 440円(税抜400円)
●重量/約18g ●消耗目安/約半年(1回30分で1ヶ月15回の場合) ※使用状況により異なります。

羽立工業

4 ウォーキング14 5109-0300

NWP-2141901 2本組 6,600円(税抜6,000円)
●先端が平らなディフェンシブスタイル。

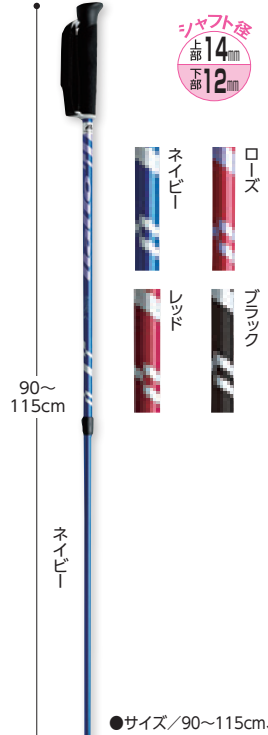

●サイズ/90~115cm、収納時約82cm ●重量/210g(1本) ●材質/本体=アルミ ナイト工業

5 あんしん2本杖 3226-0105

2本組 8,800円(税抜8,000円)
●確実に固定できるボタン式機能搭載。



●重量/約215g(1本) ●材質/シャフト部分=耐食アルミ、グリップ部分=エラストマー シナノ

6 プリントステッキ 7123-0200

杖ピタ付き 6,600円(税抜6,000円)
スリムな形状で便利な杖ピタ付き。



●重量/310g ●材質/アルミ合金、グリップ=天然木 ●杖ピタ付き(ワンタッチ杖掛け) ●先ゴム/1個550円(税抜500円) ウィズ

7 ヒューゴステッキ 4103-4600

4,180円(税抜3,800円)
豊富なカラーから選べる握りやすいソフトグリップの杖。



●重量/395g ●材質/本体=アルミニウム、グリップ=TPR・PP、ストラップ=ナイロン、杖先ゴム=TPR ●先ゴム/1個550円(税抜500円) 竹虎

8 ベーシック伸縮タイプ 1210-0500

O401-BS281 4,180円(税抜3,800円)
定番のベーシックタイプ。



●重量/350g ●材質/本体=アルミ、グリップ=木製 ●先ゴム/1個330円(税抜300円) インターリンクス

9 ソフトグリップスリム伸縮アルミ杖 7202-4000

MRA-0610 4,180円(税抜3,800円)
Wロック方式の長さ調節で安心です。



●重量/360g ●材質/フレーム=アルミ製、グリップ=樹脂、シリコン、鉄 ●先ゴム/杖用ゴムチップNo.25 1個330円(税抜300円) ●付属品/杖紐付き ミキ

10 プロムナードステッキ 4408-0200

4,730円(税抜4,300円)
7色のカラーから選べます。



●重量/約300g ●材質/アルミ軽合金、グリップ=木製 ●先ゴム/1個330円(税抜300円) テッコロポレーション

11 サンドブラッシュステッキ 4408-1400

5,280円(税抜4,800円)
高級感があり、傷が目立ちにくい。



●重量/240g ●材質/シャフト=アルミ製、グリップ=木製 ●先ゴム/1個330円(税抜300円) テッコロポレーション

歩行補助用品(つえ)

介護保険制度

特集商品

衣類・肌着

靴下

歩行補助用品

車いす・車いす関連用品

ベッド関連用品

床ずれ防止関連用品

移乗用品

入浴関連用品

排泄・トイレ・おむつ用品

住宅・安全管理

介護予防・レクリエーション

施設用品見守り・コミュニケーション

食事・口腔ケア

自活・自助具 生活・健康用品

T字杖(伸縮タイプ・折りたたみタイプ)

1 アルミステッキ (ピッチ) 2302-0600

ボタン伸縮付 5,500円(税抜5,000円)

人間工学に基づいたグリップ形状。

●握力の弱い方でも、手のひら・指に軽くフィットし、しっかりと握れます。

●重量/340g ●材質/アルミ製 ●先ゴム/1個550円(税抜500円) クリスタル産業

シャフト径 上部22mm 下部19mm

73.5~98.5cm (11段階)

ゴールド ブルー レッド ブロンズ

2 抗菌楽一ダ リーフ 3226-0910

5,720円(税抜5,200円)

握りやすくて楽一ダ!

●抗菌剤を配合した清潔グリップ。

●グリップの幅が広くて手のひらに優しい。

●重量/240g ●材質/本体=耐食アルミ、グリップ=PP+エラストマー ●先ゴムPP-10-16AV/1個550円(税抜500円) シナノ

シャフト径 上部18mm 下部16mm

75~90cm (7段階・2.5cmピッチ)

ベージュ ブルー ピンク ブラック

3 かるがもオム 伸縮 6317-1300

6,050円(税抜5,500円)

大きめのグリップで握りやすい。

●にぎりやすいオリジナルグリップ。

●重量/350g ●材質/本体=アルミ製、グリップ=エラストマー・PP ●先ゴム/1個495円(税抜450円) フジホーム

シャフト径 上部22mm 下部19mm

73~95.5cm (10段階・2.5cmピッチ)

ストライプ 千鳥格子 千鳥格子 木目メディアム 千鳥格子

4 リハビリステッキOS 2407-0500

6,600円(税抜6,000円)

ドイツ製リハビリステッキ。

●グリップはソフト樹脂。握力の弱い手にもしっくりフィットします。

●重量/約380g ●材質/シャフト=アルミ製、グリップ=ソフト樹脂 ●先ゴム/1個550円(税抜500円) ケイ・ホスピア

シャフト径 上部20mm 下部16mm

75~95cm (9段階・2.5cmピッチ)

グレープ モスグリーン パープル イエロー

ターコイズ OSシリーズ交換ゴムグリップ 990円(税込)

5 らふらふスタンダード 7020-0100

6,380円(税抜5,800円)

握りやすいエンボス加工のグリップ。

●路面キヤッチ抜群の先ゴム。

●重量/315g ●先ゴム/1個550円(税抜500円) ●材質/(本体)アルミ、(グリップ)PP+エラストマー マルトク

シャフト径 上部21mm 下部18mm

76~94cm (10段階・2cmピッチ)

グリーン

ゴールド ブルー プラウン シルバー パープル ピンク ブラック マルーン ワインレッド

6 伸縮ジョイント和柄 ステッキ 3214-2700

8,800円(税抜8,000円)

和風デザインの趣ある伸縮タイプ杖。

●グリップがやわらか樹脂使用の二重構造なので、弾力があり手のひらが痛くなりにくい。

●重量/260g ●材質/本体=アルミ、グリップ=PP・TPR樹脂、ゴムキャップ=合成ゴム ●先ゴム/2個セット660円(税抜600円) 鳥製作所

シャフト径 上部19mm 下部16mm

60~92.5cm (14段階・2.5cmピッチ)

花柄紺 手まり 桜BR

7 時絵(まきえ)風 ステッキ 3402-1400

9,075円(税抜8,250円)

上品な時絵風の絵柄の杖です。

●北陸地方の職人が手掛けた手作りの工芸品です。

●重量/240g ●材質/アルミ製、グリップ=木製(楓材) ●先ゴム/1個330円(税抜300円) ウィズ

シャフト径 上部19mm 下部16mm

71~91cm (9段階・2.5cmピッチ)

芙蓉(ふよう)茶 芙蓉(ふよう)赤 蘭(らん)茶 蘭(らん)赤 風凰(ほうおう)茶 風凰(ほうおう)赤

8 OPO 6316-0650

パームグリップ杖 8,250円(税抜7,500円)

イタリアOPO社製。

●重量/300g ●材質/本体=アルミ製 ●耐荷重/130kg ●先ゴム/2個1,100円(税抜1,000円) プロト・ワン

シャフト径 上部20mm 下部16mm

68~98cm (16段階・1.5cmピッチ)

ダークレッド ブルー ブラック

9 ソフトグリップ SOFT-GA 3226-1000

13,200円(税抜12,000円)

杖を使うと掌が痛くなる方に最適なソフトグリップです。

●重量/290g ●色/グリーン・ブラック・ブラウン ●材質/(本体)アルミ、(グリップ)木製+発泡ゴム ●付属品/ストラップ シナノ

シャフト径 上部20mm 下部18mm

75~90cm (7段階・2.5cmピッチ)

グリーン ブラック ブラウン

10 花柄ステッキ 3402-2700

伸縮式 4,400円(税抜4,000円) 折りたたみ式 4,400円(税抜4,000円)

華やかで上品な花柄。

●軽くて丈夫なアルミ製。

●重量/270g ●材質/本体=アルミ製、グリップ=木製 ●先ゴム/1個330円(税抜300円) ●付属品(折りたたみ式のみ)/携帯用ホルダー ウィズ

シャフト径 上部19mm 下部16mm

伸縮式 72~94.5cm (10段階・2.5cmピッチ) 折りたたみ式 78~85.5cm (4段階・2.5cmピッチ)

黒 赤 白 紫

介護保険制度 特集商品 衣類・肌着・靴下 歩行補助用品 車いす・車いす関連用品 ベッド関連用品 床ずれ防止 関連用品 移乗用品 入浴関連用品 排泄・トイレ・住宅・安全管理 レクリエーション コミュニケーション 食事・口腔ケア 自活・自助具 生活・健康用品

1 カラーステッキ
7123-0501

伸縮式 1012 **4,950円**(税抜4,500円)
折りたたみ式 4055 **5,500円**(税抜5,000円)
ストラップ付で収納に便利。

伸縮式
シャフト径 上部19mm 下部16mm
伸縮式 69.5~92cm (10段階・2.5cmピッチ)
折りたたみ式 76~86cm (5段階・2.5cmピッチ)

折りたたみ式
伸縮式 61.5cm
折りたたみ式 28.0cm

●重量/伸縮式=255g、折りたたみ式=280g ●材質/アルミ、グリップ=天然木 ●先ゴム/1個**550円**(税抜500円) ウィズ

2 タイトネックステッキ
4408-0920

伸縮式 ステッキS **6,050円**(税抜5,500円)
折りたたみ式 ステッキB **7,590円**(税抜6,900円)

●専用ケース付。
19mmのバインをグリップ手前5mmに細くタイトにしました。無理なく握れます。

伸縮式 69~91cm (10段階・2.5cmピッチ)
折りたたみ式 70~80cm (5段階・2.5cmピッチ)

●重量/伸縮式=240g、折りたたみ式=250g ●材質/パイプ=アルミ、グリップ=木製 ●先ゴム/1個**330円**(税抜300円) テックコーポレーション

3 カラーステッキ
3402-2600

伸縮・折りたたみ式 各**4,400円**(税抜4,000円)
カラフルで上品なステッキ。

●軽く丈夫なアルミ製。●握りやすい木製グリップ。

伸縮式 72~92cm (9段階・2.5cmピッチ)
折りたたみ式 77.5~85cm (4段階・2.5cmピッチ)

●重量/伸縮式=230g、折りたたみ式=250g ●材質/本体=アルミ製、グリップ=木製 ●先ゴム/1個**330円**(税抜300円) ウィズ

4 かるがもE伸縮・折りたたみ
6317-1400

伸縮式 **3,630円**(税抜3,300円)
折りたたみ式 **4,840円**(税抜4,400円)
握りやすく疲れにくいグリップ。

●斜めから突いても安定感のある先ゴムを採用。

伸縮式 73~95.5cm (10段階・2.5cmピッチ)

●重量/伸縮式=270g、折りたたみ式=290g ●材質/アルミ製、グリップ=ポリプロピレン ●先ゴム/1個**605円**(税抜550円) 16mmDX フジホーム

5 かるがもE市松
6317-1420

伸縮式 **4,840円**(税抜4,400円)
折りたたみ式 **6,050円**(税抜5,500円)
日本の美を感じる市松柄。

●握った際の指またにかかるストレスを軽減させる為、グリップの首元を細くしました。

伸縮式 73~95.5cm (10段階・2.5cmピッチ)

●重量/伸縮式=約270g、折りたたみ式=290g ●材質/支柱=アルミ、グリップ=ポリプロピレン ●先ゴム/1個**605円**(税抜550円) 16mmDX フジホーム

6 テイコブステッキ
2505-1610

伸縮式 EP-03 **8,580円**(税抜7,800円)
折りたたみ式 EOP-03 **9,680円**(税抜8,800円)
傷が付きにくい表面加工。

●上品で優雅な花柄。

伸縮式 65~85cm (11段階・2cmピッチ)
折りたたみ式 72~82cm (6段階・2cmピッチ)

●重量/伸縮式=260g、折りたたみ式=300g ●材質/(本体)アルミ、(グリップ)木製(楓) ●先ゴム/伸縮:E001・折りたたみ:G-07/1個**440円**(税抜400円) 幸和製作所

7 テイコブ伸縮ステッキ
2505-1650

伸縮式 EN12 **9,350円**(税抜8,500円)
折りたたみ式 EON12 **10,450円**(税抜9,500円)
和風の花柄が人気の細首。

●グリップ下部分部分が細くて握りやすい。

伸縮式 65.5~85.5cm (11段階・2cmピッチ)

●重量/伸縮式=260g、折りたたみ式=300g ●材質/アルミ ●先ゴムE001/440円(税抜400円) 幸和製作所

8 ネオクラシカル

伸縮式 **3226-0300** **9,900円**(税抜9,000円)
折りたたみショート **3226-0200** **16,500円**(税抜15,000円)
●握り疲れを和らげるGEL状のソフト樹脂を内蔵した新グリップ採用。
●汗をかいても滑りにくい滑り止め粗シボ加工。

①伸縮式 ②折りたたみ式

伸縮式 75~90cm (7段階・2.5cmピッチ)

●重量/伸縮式=約245g、折りたたみ式=約290g ●材質/(本体)アルミ、(グリップ)PP+エラストマー シナノ

9 かるがもファミI伸縮・折りたたみ
6317-0350

伸縮式 **6,050円**(税抜5,500円)
折りたたみ式 **7,260円**(税抜6,600円)
どちらの手にもなじむ、握りやすく疲れにくい杖。

伸縮式 66.5~89cm (10段階・2.5cmピッチ)
折りたたみ式 75.5~85.5cm (5段階・2.5cmピッチ)

●重量/伸縮式=約270g、折りたたみ式=約290g ●材質/(本体)アルミ、(グリップ)PP+エラストマー ●先ゴム/ブラック・ブラウン**495円**(税抜450円)ブルー・ピンク**605円**(税抜550円) フジホーム

9 かるがもファミII伸縮・折りたたみ
6317-0350

伸縮式 **6,050円**(税抜5,500円)
折りたたみ式 **7,260円**(税抜6,600円)
NEW

伸縮式 66.5~89cm (10段階・2.5cmピッチ)
折りたたみ式 75.5~85.5cm (5段階・2.5cmピッチ)

●重量/伸縮式=約270g、折りたたみ式=約290g ●材質/(本体)アルミ、(グリップ)PP+エラストマー ●先ゴム/ブラック・ブラウン**495円**(税抜450円)ブルー・ピンク**605円**(税抜550円) フジホーム

介護保険制度
特集商品
衣類・肌着
靴下
歩行補助用品
車いす・車いす
車いす関連用品
ベッド関連用品
床ずれ防止
関連用品

移乗用品
入浴関連用品
排泄・トイレ
おむつ用品
住宅安全管理
介護予防
レクリエーション
施設用品見守り
コミュニケーション
食事・口腔ケア
自活・自助具
生活・健康用品

T字杖(折りたたみタイプ)

1 ステッキベーシック 折畳S花柄

6317-0410

4,070円(税抜3,700円)

ベーシックなステッキ。
●グリップは木製編で手に優しく握りやすい。

73~83cm (5段階・2.5cmピッチ)

●重量/約250g ●材質/本体)アルミ、(グリップ)木製(楓) ●先ゴム/ブラック・ブラウン495円(税抜450円) フジホーム

2 プリントステッキ

7123-0210

4085 6,050円(税抜5,500円)

安心・信頼のSG規格適合品。
●折りたたみ式(4本折り)で持ち運びに便利なホルダー付。

●重量/280g ●サイズ/長さ76~86cm(5段階調整) ●材質/アルミ製 ●先ゴム/1個550円(税抜500円) ウイズ

3 プロムナードステッキ

4408-0800

折りたたみ式S-L 各6,270円(税抜5,700円)

プッシュボタンで自由に長さ調節。
●アルミ製なので軽くて丈夫です●収納袋がついています。(袋の色は予告なく変更になる場合があります)

5:70~80cm L:80~90cm (5段階・2.5cmピッチ)

●重量/S=290g、L=360g ●先ゴム/1個330円(税抜300円) テッコーポーション

4 るんるんスタンダード

7020-0200

7,480円(税抜6,800円)

握りやすいグリップと路面キャッチ抜群の先ゴム付き。
●重量/335g ●先ゴム/1個550円(税抜500円) ●材質/本体)アルミ、(グリップ)PP+エラストマー マルトク

5 折りたたみ伸縮杖「まあべんり」

5215-0200

大・小 各6,050円(税抜5,500円)

携帯に便利な折りたたみ式。
●アルミ軽合金製で軽くて丈夫。携帯に便利な折りたたみ式。袋付きです。

大:82.5~90cm (4段階・2.5cmピッチ)
小:74~81.5cm (4段階・2.5cmピッチ)

●重量/大・約310g、小・約290g ●材質/アルミ合金、グリップ=特殊合成樹脂製 ●先ゴム/1個385円(税抜350円) ●付属品/バンド・収納袋 日進医療器

6 花柄5段折りたたみ杖

3402-1800

9,680円(税抜8,800円)

手のひらサイズのコンパクトステッキ。
●つなぎ目が目立たないストレートパイプ。

75~82.5cm (4段階・2.5cmピッチ)

●重量/約270g ●材質/本体=アルミ製、グリップ=木製 ●付属品/ストラップ ●先ゴム/1個330円(税抜300円) ウイズ

7 アルミ4段折りステッキ

3033-0100

10,780円(税抜9,800円)

色鮮やかなザクロ柄と遊び心ある芝桜柄に網目のストラップ付。
●重量/約270g ●材質/本体=アルミ製、グリップ=木製 ●付属品/ストラップ ●先ゴム/1個330円(税抜300円) ウイズ

8 ミッキー&ミニーステッキ

2407-2100

8,250円(税抜7,500円)

楽しいミッキー&ミニーの杖。
●折りたたみ式(4本折り)で持ち運びに便利。

78~88cm (5段階・2.5cmピッチ)

●重量/長さ78~88cm(5段階調整) ●重量/305g ●材質/本体=アルミ製、グリップ=木製 ●先ゴム/1個330円(税抜300円) ●付属品/ストラップ ケイ・ホスピタ

9 ハローキティステッキ

2407-2200

8,250円(税抜7,500円)

可愛いハローキティの杖。
●折りたたみ式(4本折り)で持ち運びに便利。

78~88cm (5段階・2.5cmピッチ)

©1976, 2015 SANRIO CO., LTD. APPROVAL NO.S555983

10 スヌーピーステッキ

7117-1030

8,140円(税抜7,400円)

可愛いスヌーピーの杖。
●折りたたみ式(4本折り)で持ち運びに便利。

78~88cm (5段階・2.5cmピッチ)

杖先ゴムはアクティブに対応できるピタリゴムを採用。
●重量/300g ●材質/アルミ製 ●先ゴム/1個594円(税抜540円) マキテック

介護保険制度
特集商品
衣類・肌着
靴下
歩行補助用品
車いす
車いす関連用品
ベッド関連用品
床ずれ防止
関連用品
移乗用品
入浴関連用品
排泄・トイレ
おもひ用品
住宅・安全管理
介護予防
レクリエーション
コミュニケーション
施設用品・見守り
食事・口腔ケア
自活・自助具
生活・健康用品

1 プルストップ式ステッキ Easy Lock 4622-0100

COLOR スマートネックM **19,800円**(税抜18,000円)
 使いやすい機能のプルストップ式。
 ●首元が細く握りやすさを向上させたグリップ(スマートネック)です。



2 かるがも E4点 DX 6317-0730

伸縮S・M兼用 **5,610円**(税抜5,100円)
 ●広い接地面が体を安定して支えます。



3 バンブーステッキ 4103-4530

4,180円(税抜3,800円)
 フィット感にこだわったスリムネック杖。
 ●右手にも左手にもフィットするカーブ形状。 **NEW**



4 かるがも4ポイントステッキ 6317-0720

①ステンカラー **16,000円** 国産
 ②ベースアイレッド・ベースアイシルバー 各 **17,000円** 国産



5 カーボン四点可動式スモールタイプ 3214-2330

74MC **17,500円** 国産
 支柱が前後に可動。
 ●進行方向に向かって前後17°の可動をします。

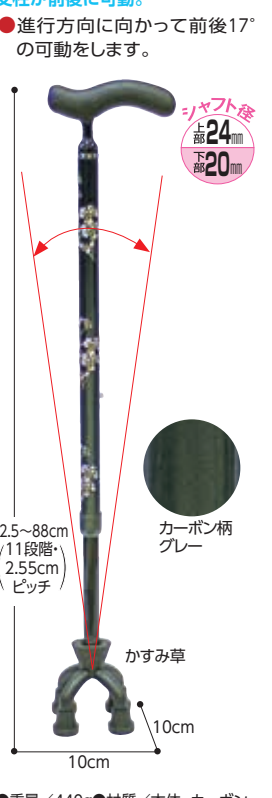

6 四点可動式 オン・オフさん 3214-2760

18,500円 国産



7 オールカーボン クオッドケイン 四点式 3214-2300

19,500円 国産

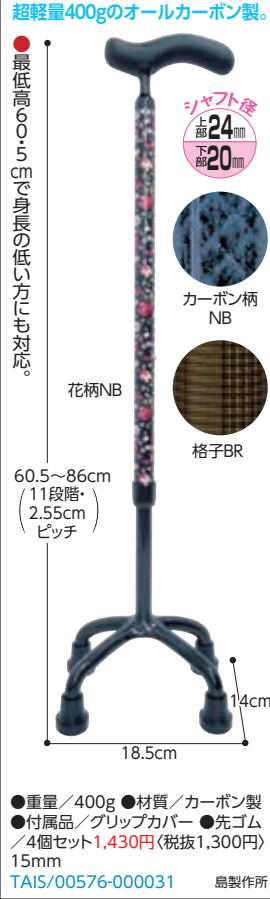

8 ソフトグリップ カーボン4点杖+ 3226-0410

19,800円 国産



9 かる楽4点杖 スマートガード付 3226-0400

18,500円 国産



10 楽スマスリーベース 2407-1000

18,500円 国産



介護保険制度
 特集商品
 衣類・肌着
 靴下
 歩行補助用品
 車いす・車いす
 車いす関連用品
 ベッド関連用品
 床ずれ防止
 関連用品
 移乗用品
 入浴関連用品
 排泄・トイレ
 おむつ用品
 住宅・安全管理
 介護予防
 レクリエーション
 コミュニケーション
 施設用品見守り
 コミュニケーション
 食事・口腔ケア
 自活・自助具
 生活・健康用品

多点支持杖/松葉杖/ロフトランドクラッチ

1 4点ステッキ

1201-4001

Sタイプ(①シルバー・②ブラック) 各7,000円(税別)

●右手用と左手用に簡単に切り替えます。
色は2色から選べます。



65~85cm (9段階)
14.5cm x 23.5cm

①シルバー ②ブラック

- 重量/750g ●耐荷重/100kg
- 材質/アルミ(脚はスチール)
- 先ゴム/4個セット1,540円(税抜1,400円)(FS4CCS) 12mm

TAIS/00465-000020 イーストアイ

2 花柄4点支柱杖

7117-0970

8,000円(税別)

●おしゃれな花柄4点杖。オールアルミ製・軽量600g。

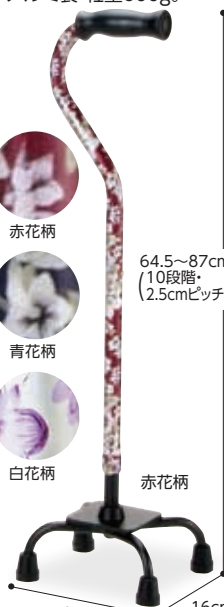

64.5~87cm (10段階・2.5cmピッチ)
19cm x 16cm

赤花柄 青花柄 白花柄 赤花柄

- 重量/600g ●材質/アルミ製
- 先ゴムDD-13BK/2個組517円(税抜470円)

TAIS/00690-000036 マキテック

3 S字クオッドケイン

オールアルミ四点式

3214-0630

8,800円(税別)

●立ち上がりから歩行までご使用頂けます。

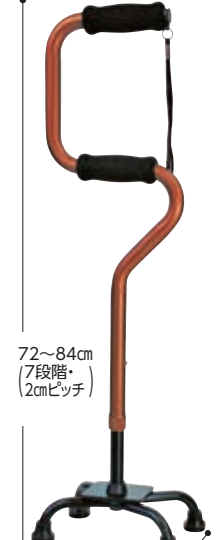

72~84cm (7段階・2cmピッチ)
24cm x 17.5cm

- 重量/680g ●材質/(本体)アルミ、(グリップ)ウレタン

島製作所

4 タケトラ®クラッチ

4103-4730

1組(2本) L・M・S・SS 各4,500円(税別)

●スタンダードな松葉つえ。安心のラテッククスフリース。



L:134~154cm
M:114~134cm
S:94~114cm
(9段階・2.5cmピッチ)
SS:78~93cm (7段階・2.5cmピッチ)

シヤフト径 下部 22mm

- 適合身長/L=178~198cm, M=157~178cm, S=137~157cm, SS=127~137cm ●重量(1本)/L=910g, M=820g, S=730g, SS=690g ●材質/アルミニウム・PP ●先ゴム/2個660円(税抜600円)

TAIS/00110-000126 竹虎

5 合わせてパッチン

5215-5700

大・中・小(1本) 各5,800円(税別)

●脇あてを外す、蝶ねじを外す等がワンタッチで簡単に握りの高さ調節が可能。

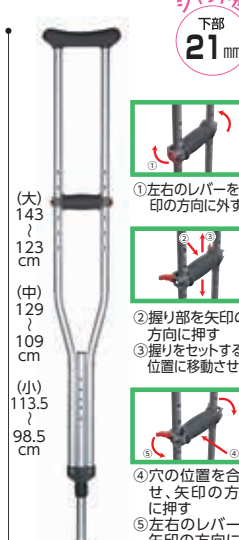

シヤフト径 下部 21mm

(大) 143~123cm
(中) 129~109cm
(小) 113.5~98.5cm

- ①左右のレバーを矢印の方向に外す
- ②握り部を矢印の方向に押し
- ③握りをセットする位置に移動させる
- ④穴の位置を合わせ、矢印の方向に押し
- ⑤左右のレバーを矢印の方向に回し固定する

- 重量/(大)990g(中)910g(小)820g ●材質/(本体)アルミ、(グリップ)エラストマー

日進医療器

6 ロフトランドクラッチ

2302-1800

大・中・小 各9,350円(税別)

ABS樹脂製のアームカフを採用。



シヤフト径 下部 22mm (大) 19mm (中) 19mm (小)

大:19.3-26.5cm
中:19-26.5cm
小:19.5-27cm

大:76~101cm
中:61~86cm
小:61~78.5cm

NEW ホワイト

ゴールド Aアームカフ
ブルー Bアームカフ
レッド

●重量/(大)665g、(中)565g、(小)500g ●材質/アルミ軽合金、グリップ部=ゴム製 ●先ゴム/1個(大)704円(税抜640円)、(中・小)550円(税抜500円)

TAIS/00136-000050 クリスタル産業

7 折りたたみクラッチ

6316-0600

12,500円(税別)

イタリアOPO社製。



シヤフト径 下部 19mm

21.5cm

71~92cm (11段階)

ブルー

折りたたみサイズ 約55cm

●おしゃれなデザインはイタリア生まれ。携帯に便利な黒いナイロンバッグ付き。

- 適合身長/155~185cm程度 ●重量/570g ●耐荷重/130kg ●材質/アルミ製 ●付属品/ストラップ ●先ゴム/2個入1,650円(税抜1,500円)

TAIS/00261-000046 プロトワン

8 エルゴグリフクラッチ

クローズドカフ

6316-0400

レギュラー=トル 各10,800円(税別)

調節部分が隠れていてスツキリ。



シヤフト径 下部 16mm

21.8~24.2cm (1.2cmピッチ)

レギュラー: 59~79cm
トル: 74~94cm (2cmピッチ)

●重量/620g ●材質/アルミ製 ●先ゴム/1個550円(税抜500円)

TAIS/00261-000047 プロトワン

9 ロフトランドクラッチ

5215-5500

9,200円(税別)

高さ調節は2カ所です。21.5~29cm (2.5cmピッチ)



シヤフト径 下部 19mm

64~89cm (2.5cmピッチ)

TY132RD レッド
TY132NB ブルー
TY132LB 茶
TY132B 黒

- 重量/580g ●材質/アルミ合金 ●先ゴム/1個440円(税抜400円)

TAIS/00175-000271 日進医療器

10 アイスケー

3402-2000

クラウンシングル 各1,100円(税抜1,000円)

凍結した路面での杖の滑り止め。



クラウン シングル

- 適応する杖の径/直径1.7~2.2cm
- 材質/ステンレス

ウイズ

11 コロばぬ先の杖スタンド

1847-0100

5,280円(税抜4,800円)

●色々な場所で幅広く使用できます。



60cm

※杖は含まれません。
●サイズ/(高さ)60cm、(底面直径)18cm
●重量/3.5kg
●材質/(パイプ)アルミ、(上部・下部)ABS樹脂・鉄

小沢医療器械

12 先ゴム「くいくい」

7020-0190

17~18mm用 550円(税抜500円)

●回旋自在で路面キャッチ抜群の先ゴムです。軽量で長時間使用しても重たく感じられません。



●サイズ/接地面径37mm×高さ43mm ●重量/23g ●材質/合成ゴム

マルトク

13 滑りにくい安全先ゴム

3226-0991

①PP-18 16mm用 ②PP-19 18mm用 各1,650円(税抜1,500円)

●雨の日、雪の日、ぬれた歩道や床面も安心です。



●サイズ/①内径16mm-接地面径35mm ②内径18mm-接地面径35mm ●重量/①23g②26g ●材質/ガラス繊維+SBR耐滑性ゴム

シナノ

14 トルネードチップ

6316-0530

3,080円(税抜2,800円)

●耐久性は通常の3~4倍。手や肩にかかる負担を軽減。



●サイズ/高さ7.5×底の直径5cm ●適応する杖の径/直径18~23mm程度 ●重量/120g ●材質/ゴム

プロトワン

15 替えゴム4点DX

6317-0220

16mm用・19mm用 各1,870円(税抜1,700円)

●自立するので手を放しても杖が倒れません。広い接地面が威力を発揮。



●適応する杖の径/16・19mmの2種 ●材質/合成ゴム

フジホーム

16 3点式替えゴム・ガンバ

7117-0845

16mm用・19mm用 各1,452円(税抜1,320円)

●今お使いの杖につけると安定した杖になります。3点でしっかり支え、バランス感抜群。



●適応する杖の径/16・19mmの2種 ●材質/ゴム

マキテック

介護保険制度
特集商品
衣類・肌着
靴下
歩行補助用品
車いす
車いす関連用品
ベッド関連用品
床ずれ防止
関連用品
移乗用品
入浴関連用品
排泄・トイレ
おもちゃ用品
住宅・安全管理
介護予防
レクリエーション
施設用品・見守り
コミュニケーション
食事・口腔ケア
自活・自助具
生活・健康用品

1 カーボン製白杖 (5段階折りたたみ) **3402-1960**

8,000円 (税別)



●サイズ/支柱=径1.25×全長120cm、折りたたみ時長さ=28cm ●重量/170g ●材質/本体=カーボン製、グリップ=ゴム製(ゴルフグリップ) 石突=樹脂製 ●石突/1個**440円**(税抜400円) ●材質/アルミ軽合金

2 盲人杖 スライド3段外ネジ式 **3402-1000**

4,500円 (税別)



3 盲人杖 (折りたたみ式) **3402-0300**

4,800円 (税別)



●重量/240g ●材質/アルミ軽合金

4 盲人杖 **3402-1900**

直杖・曲杖 各**2,900円** (税別)

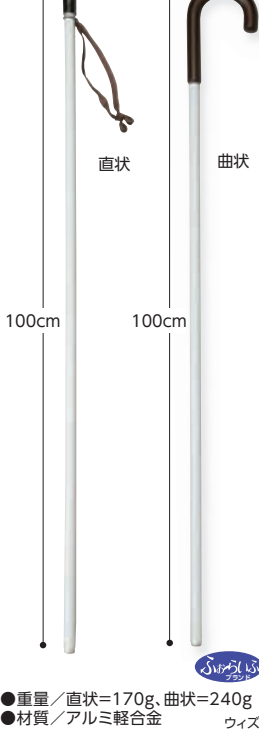

●重量/直杖=170g、曲杖=240g ●材質/アルミ軽合金

5 盲人杖 (身体支持併用) **3402-1920**

①折りたたみ式 **6,000円** (税別)
②伸縮式 **5,000円** (税別)
③直杖 **4,500円** (税別)
④3段階伸縮式 **6,000円** (税別)



●重量/①280g②250g③280g④230g ●材質/アルミ軽合金 ●先ゴム/330円(税抜300円)、①・②16φ③18φ④12φ

6 ステッキ用すべり止めカバー **6317-0500**

グレー・パープル・ピンク 各**880円** (税抜800円)



●材質/表面=ナイロン、裏面=ネオプレンゴム ※ステッキのグリップに通して使うすべり止めのカバーです。※杖は別売りです。フジホーム

7 ステッキストラップC型 **3402-1600**

大・小 各**880円** (税抜800円)



●杖にワンタッチで簡単に取り付け出来ます。 ●杖の直径の大・小よりお選び下さい。 ●サイズ/ひもの長さ=21cm ●適する杖のサイズ/大=直径1.9~2.2cm、小=直径1.6~1.9cm ●材質/ひも=ナイロン ※木製杖に使用しますとキズが出る場合があります。ご注意ください。 ※杖は別売りです。

8 ステッキストラップ **7117-6540**

茶・黒(細身・太身兼用) 各**440円** (税抜400円)



●取り付けた「杖ひも」を手首にかけておくと、グリップを離しても杖が落とすことなく便利です。 ※杖は別売りです。 ●適する杖のサイズ/直径1.9~2.2cm マキテック

9 ぼこぼこ反射玉 **7020-0300**

990円 (税抜900円)



●転倒時の手首への衝撃を和らげます。調節玉は反射塗装で夜道も安心。 ●サイズ/全長約22cm ●重量/6g ●材質/(中)ゴム(外側)ポリエステル ※結束フックが付いて、折りたたみ杖の収納に便利 マルトク

10 おでかけマスコット **7117-6510**

サトラ猫・三毛猫・柴犬・パンダ 各**1,694円** (税抜1,540円)



●サイズ/6.5×12cm ●重量/25g ●材質/生地=ポリエステル、目・鼻=ABS、滑り止め=SBR

11 転ばぬ杖C(コンフォート) **8303-0700**

K2600C-F **2,860円** (税抜2,600円)



●2WAYタイプで平面と垂直面(壁面)に対応。 ●取付は両面テープ又はビス止め。付属ビスあり。 ●サイズ/12×4.2×4.6cm ●適する杖の径/1.1~2.5cm ●材質/エラストマー樹脂・ABS樹脂

12 転ばぬ杖 E(エクセレント) **8303-0300**

①ひもなし 磁石付(M・L) 各**1,540円** (税抜1,400円)
②ひも付 磁石付(M・L) 各**2,090円** (税抜1,900円)
③ひもなし 磁石なし クリスタル仕様(Mのみ) **2,090円** (税抜1,900円)

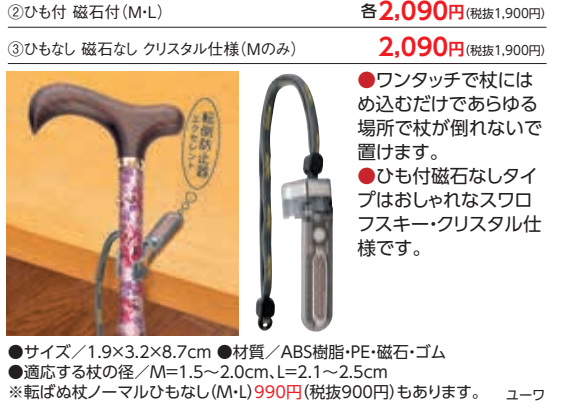

●ワンタッチで杖にはめ込むだけであらゆる場所で杖が倒れないで置けます。 ●ひも付磁石なしタイプはおしゃれなスワロフスキー・クリスタル仕様です。 ●サイズ/1.9×3.2×8.7cm ●材質/ABS樹脂・PE・磁石・ゴム ●適する杖の径/M=1.5~2.0cm、L=2.1~2.5cm ※転ばぬ杖ノーマルひもなし(M・L)990円(税抜900円)もあります。 ユーウ

13 ゴムチップ

① 1104-2600 木製松葉杖(吸着) 内径 29 接地面 49 512円 (税抜465円)	② 1104-2300 アルミ松葉杖 内径 19 接地面 43 517円 (税抜470円)	⑤ 1104-2101 Aステッキ 内径 19 接地面 36 512円 (税抜465円)	⑦ 3402-0800 F型ステッキ 内径 21 接地面 37 330円 (税抜300円)	⑧ 6317-0209 16mm用DX 内径 16 接地面 40 605円 (税抜550円)	⑨ 1104-2200 Days多点杖(三・四点・大・小) 内径 15 接地面 32 512円 (税抜465円)	⑩ 3402-0900 折りたたみ式杖 内径 16 接地面 30 330円 (税抜300円)	⑪ 7117-1020 犬柄・猫柄ステッキ 内径 16 接地面 30 649円 (税抜590円)	⑫ 1201-4620 4点ステッキ S FS4CCS(4層セッ) 内径 12 接地面 30 1,540円 (税抜1,400円)
---	--	---	--	---	---	---	---	---

介護保険制度
特集商品
衣類・肌着
靴下
歩行補助用品
車いす・車いす関連用品
ベッド関連用品
床ずれ防止
開連用品
移乗用品
入浴関連用品
排泄・トイレ
おもちゃ用品
住宅・安全管理
介護予防
レクリエーション
施設用品見守り
コミュニケーション
食事・口腔ケア
自活・自助具
生活・健康用品

自立歩行が可能な方が外出する際に大きな手助け。

シルバーカーのタイプ別。

コンパクトタイプ

軽量・コンパクトで持ち運びに便利。電車やバス
の利用機会が多い方に
おすすめです。



持ち運び	収納	安定性
◎	△	○

ミドルタイプ

軽量で安定感があり、適
度な大きさと収納力があ
ります。お散歩や買い物
と幅広く使えます。



持ち運び	収納	安定性
○	○	○

ボックスタイプ

全体の幅が広く、車輪も大
きいため最も安定性に優
れます。収納スペースが大
きく、買い物にも最適です。



持ち運び	収納	安定性
△	◎	○

ポイント

持ち手高さの目安

一般的に、肘を30°~45°程度に曲げ
た高さが押しやすい高さとなります。
持ち手の高さが合わない、姿勢が悪
くなったり歩行が不安定になります。

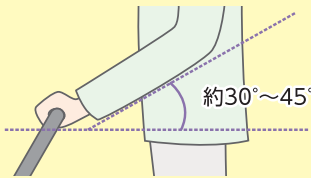

前輪キャスター の違い



シングル
直進性に優れ
る。軽量なタ
イプに多い。



ダブル
操作時の横ブレ
が少ない。路
面の溝や穴に
落ちにくい安
定タイプ。

キャスターは、大きく分けて3種類あります。
前輪キャスターにあるツマミで簡単に切替が出来ます。



1WAY
直進
固定



2WAY
左右
首振り



3WAY
360°
回転

3WAYタイプ

直進固定、左右首振り、360°回転の3つの角度より選択できるタイプ。

2WAYタイプ

直進固定・左右首振り。又は直進固定・360°回転の2つの角
度より選択できるタイプ。

1WAYタイプ

直進固定のみ。又は360°回転のみのタイプ。

歩行器の種類。

歩行車

左右の歩行バランスを保ちやすいタイプで
す。グリップ形状や車輪の大きさなど様々な
タイプがあります。



歩行器(馬蹄型)

主に屋内で使用します。病院や施設内でよく
見かけるタイプです。掌で体重支持が出来
ない場合などに使用します。



歩行器

屋内の歩行補助に適しています。1本杖、多
点杖での歩行が不安定な方も安心して安定
した歩行が行えるようになります。



1 立ち作業用歩行椅子 NEW一休さん

6301-0018

FLM-0018

32,780円(税抜29,800円)

- 膝への負担が少なく、座りながら作業がラクにできます。
- 歩くと椅子が両足に挟まれて、ついてきます。

台所や長時間立ったまま
作業するときに便利。



調理台に
より近づけ
ます

歩く時
両手が自由!

歩きながら
ちょっと
休憩も...

- 材質/フレーム=スチール製、サドル=樹脂・スチール ●重量/4.5kg
- キャスター径/7.5cm ●耐荷重/80kg

ウイズ

2 室内用歩行補助車 ピッコラ (Piccola)

6301-0030

FLM-0030

33,000円(税抜30,000円)

ピッコラ専用点滴セット(ステンレス)

17,160円(税抜15,600円)

- お部屋間の移動にちょうど良い、コンパクトサイズの室内用歩行補助車です。
- 車輪が小さいので小回りがきき、限られたスペースでの使用に特におすすめ。



移動に便利な
小物入れバスケット。

移動中に壁などを
傷めないバンパー。



点滴棒は左右
どちらでも
取付できます。

専用点滴棒(別売)
が取付できます。

- 材質/フレーム=スチール製、バスケット=樹脂 ●重量/3.8kg ●キャスター径/7.5cm
- バスケットサイズ/幅28×奥行12.5×高さ12.5cm

ウイズ

介護保険制度

特集商品

衣類・肌着

歩行補助用品

車いす関連用品

ベッド関連用品

床ずれ防止
関連用品

移乗用品

入浴関連用品

排泄・トイレ
おむつ用品

住宅・安全管理

介護予防
レクリエーション

施設用品
見守り
コミュニケーション

食事・口腔ケア

自活・自助具

生活・健康用品

1 aカート ショッピング 2505-1130

WCC09 16,280円(税抜14,800円)

●「引く」ときにキャスターが寝ない新機構を搭載。

1WAY

ネイビー



押し 70.5~89
引く 81.5~100
(5段階)

ワインレッド



32 22.5

●バッグサイズ/幅33×奥行18.5
●高さ52cm ●重量/2.3kg ●積載量/10kg
●材質/アルミ製 幸和製作所

2 メロディ スムーズ 3214-0810 22,000円(税抜20,000円)

●方向自在のキャスター付きで、操作性抜群。バッグは保温冷仕様の生地を使用。

1WAY

メッシュBR

ローズ柄 レッド

メッシュBK

キルティングBK



360

持ち手高 68~84
(5段階)

59 30.5 23.5

※4輪360°キャスター、ベアリング仕様の10cm大型タイヤ。

●バッグサイズ/幅19×奥行29×高さ37cm ●重量/2.5kg ●バッグ載荷重/8kg ●材質/本体=アルミ(アルマイト加工)、タイヤ=EVA、バッグ=メッシュBK・BR:ピニールレザー、キルティングBK:ポリウレタン、ローズ柄R:ポリエステル 島製作所

3 メロディ スムーズKBR 3214-0840 22,000円(税抜20,000円)

①クロコダイルBK②Gグレー ●4輪の360度回転キャスター(ベアリング仕様)。

1WAY

Gグレー

クロコダイルBK



360

持ち手高 68~84
(5段階)

34 23.5

●バッグサイズ/幅17×奥行34×高さ33cm ●重量/①2.8kg ②2.4kg ●バッグ載荷重/6kg ●材質/本体=アルミ(アルマイト加工)、タイヤ=EVA、バッグ=①ピニールレザー ②ポリエステル 島製作所

4 メロディ スムーズグランデ 3214-0710 23,100円(税抜21,000円)

●口金入りで、開口が大きく開きやすく、保冷仕様で買い物に便利。

1WAY

キルティングBK

花柄ドット ショコラ

アーガイル



360

68 84
(5段階)

37 23.5

●バッグサイズ/幅19×奥行37×高さ40cm ●重量/2.5kg ●バッグ載荷重/8kg ●材質/本体=アルミ、タイヤ=EVA、バッグ=アーガイル・花柄ドットショコラ:ポリエステル、キルティングBK:ナイロン 島製作所

5 サイドカートファム S-1 6317-5030 29,150円(税抜26,500円)

●横転しにくい重心設計。
●360度回転するダブルキャスターで方向転換もスムーズ。

1WAY

ポタニカル

ブーケ

リーフワイン

リーフネイビー



360

持ち手高 70~85
(4段階)

29 19

●バッグサイズ/幅29×奥行13×高さ31cm ●重量/1.9kg ●バッグ載荷重/10kg ●材質/本体=アルミ、タイヤ=エラストマー、バッグ=本体:ポリエステル、把手:ポリウレタン合皮 フジホーム

6 アイカートフリー 7301-1460 27,280円(税抜24,800円)

No.835 ●4輪フリーキャスター搭載で自由自在に移動でき、プレーキ付きなので安心。

1WAY

ブラック

ワイン



360

持ち手高 64.8 86
(5段階)

32.6 23

●車輪サイズ/10cm ●バッグサイズ/幅26×奥行18×高さ28cm ●重量/2.8kg ●積載量/6kg ●材質/アルミ製 ●付属品/レインカバー 須藤工業

7 メロディプリモ 3214-0915 23,100円(税抜21,000円)

●バッグの開口が大きく荷物の出し入れがしやすい。
右用・左用 各23,100円(税抜21,000円)

2WAY

ローズ柄

メッシュBK

キルティングBK



60

72 84
(4段階)

36.5 24

●バッグサイズ/幅17×奥行29×高さ37cm ●重量/2.5kg ●バッグ載荷重/8kg ●材質/本体=アルミ(粉体塗装)、タイヤ=EVA、バッグ=キルティングBK:ポリウレタン、ローズ柄R:ポリエステル、メッシュBK:ピニールレザー 島製作所

8 サンポルテST 9202-3920 23,100円(税抜21,000円)

●手提げバッグやショルダーバッグに。小物ポケット付き。
おしゃれに、スマートに。もっとなるべくショッピング!

2WAY

ローズ

レース



45

持ち手高 58.5~86
(5段階)

22.5 38.5

●バッグサイズ/幅26.5×奥行16×高さ35.5cm ●積載量/6kg ●重量/2.2kg ●材質/フレームパイプ=アルミ リッチェル

9 aカートレフィノ WCC10 2505-1180 19,800円(税抜18,000円)

●押しでも引いても使える1WAY。

1WAY

グレー

ブラック



360

(押し) 71~89.5
(引く) 82~100.5
(5段階)

22.5 32

●バッグ容量/180 ●積載量/8kg ●重量/2.5kg ●材質/本体=アルミニウム合金、バッグ=ポリエステル、車輪=EVA樹脂 幸和製作所

10 aカートレフィノZ WCC11 2505-1190 22,000円(税抜20,000円)

●駐車ブレーキ付きで安心!
●ハンドルが可動し、「押し」タイプから、「引く」タイプに早変わり。

2WAYハンドル

パープル

ブラック



360

キャストロック

(押し) 71~89.5
(引く) 82~100.5
(5段階)

22.5 32

●バッグ容量/180 ●積載量/8kg ●重量/2.7kg ●材質/本体=アルミニウム合金、バッグ=ナイロン、ポリエステル、合成皮革 幸和製作所

11 サンポルテEX 9202-3930 25,300円(税抜23,000円)

●手提げバッグやショルダーバッグ、斜め掛けバッグにも。小物ポケット付き。
おしゃれに、スマートに。もっとなるべくショッピング!

2WAY

ブルーデニム

レッドデニム



45

持ち手高 58.5~86
(5段階)

22.5 38.5

●バッグサイズ/幅26.5×奥行16×高さ35.5cm ●積載量/6kg ●重量/2.4kg ●材質/フレームパイプ=アルミ リッチェル

12 キャリーライトSN 3505-1200 25,300円(税抜23,000円)

●ボタンを押すだけで一時停止。
●レインカバー付き。
買い物や散歩に最適な横押しタイプ。

2WAY

ベイズリーブルー

タータングリーン

ブラック



35

66.5 86.5
(6段階)

36.5 23.5

●バッグサイズ/幅31×奥行20×高さ39cm ●重量/2.6kg ●積載量/6kg ●材質/アルミ ウィズワン

介護保険制度
特集商品
衣類・肌着
靴下
歩行補助用品
車いす関連用品
ベッド関連用品
床ずれ防止関連用品
移乗用品
入浴関連用品
排泄・トイレ・おむつ用品
住宅・安全管理
介護予防・レクリエーション
施設用品見守り・コミュニケーション
食事・口腔ケア
自活・自助具
生活・健康用品

シルバーカー(コンパクトタイプ・ミドルタイプ)

1 テノールEVO 3214-0650
 29,150円(税抜26,500円)
 ●座りやすいよう座面は大きめに。
 ●走行ブレーキ・駐車ロック機能付き。
 2WAY
 背の高いシルバーカー。



セーフティライト
点灯と点滅の切り
替えが指で操作
できる取り外し可
能のライト付き。

90
99
(4段階)

47

46 61.5

●座面サイズ/幅27×奥行22cm ●重量/
4.8kg ●耐荷重/90kg ●材質/フレーム=アル
ミ、座面・背もたれ=ビニールレザー 島製作所

2 サニーウォーカー AW-III 3214-0550
 21,780円(税抜19,800円)
 ●手でブレーキとストッパーの操作が可能。
 ●ワンタッチで折りたたむため楽々タイプ。
 軽くてコンパクトで持ち運びに
大変便利。



チェック
NB

86.5
94.5
(3段階)

53.5 43

座面高
46

●座面サイズ/幅25×奥行18cm ●重量/4.3kg
●耐荷重/80kg ●材質/本体=アルミ製 島製作所

3 サニーウォーカーSP 3214-0502
 28,050円(税抜25,500円)
 ●左右両方にハンドブレーキ
2WAY
装備。片手で両後輪にブレ
キがかけられます。



NEW フローラルBE 中タイプ
格子
ネイビー

中:86~92
小:79~85
(3段階)

59 48.5

座面高
44

●座面サイズ/幅27.5×奥行20cm ●重量/
4.9(4.8)kg ※ ()内は小の重量 ●耐荷重/
80kg ●材質/アルミ製 ●色/GCブルー-格
子ネイビー・フローラルBE(中・小共) 島製作所

4 らくらくスリムバスケット 7117-4110
 各26,620円(税抜24,200円)
 ●保冷バッグ採用。
 カゴ載せ機能標準装備。
 折りたたんでもバッグの
形状が変わりません。



3WAY
ストライプ
ネイビー

82
92
(3段階)

45 54

●座面サイズ/29×奥行25.5cm ●重量/
4.2kg ●耐荷重/80kg ●材質/フレーム=ア
ルミ、キャスター=EVA、シート=ポリエステル
マキテック

5 テイコブナノンDX 2505-0410
 35,200円(税抜32,000円)
 ●場所を選ばず、せまい場所にもすつき
り収まります。
 超軽量(2.7kg)・コンパクト。



CPS-02 3WAY
チェックブルー

71~88
(8段階)

48

座面高

座面サイズ
27×19.5

41 51.5

●重量/2.7kg(ポーチは除く) ●耐荷重/
80kg ●材質/本体=アルミ製 幸和製作所

6 プチカ 2505-0480
 23,100円(税抜21,000円)
 ●ふんわりクッションで座り心地やわらか。
 街中でも動きやすい、
コンパクトサイズ。

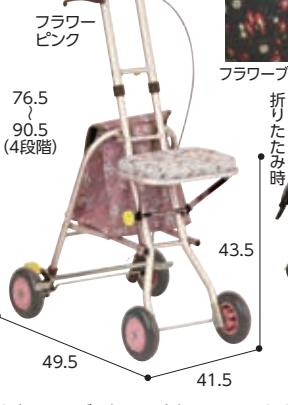

SICP01 1WAY
フラワー
ピンク

76.5
90.5
(4段階)

43.5

座面高

49.5 41.5

●座面サイズ/幅25×奥行17.5cm ●重量/
2.95kg ●耐荷重/80kg ●材質/フレーム=
アルミ、座面・袋=ポリエステル 幸和製作所

7 シパール 2505-0471
 19,580円(税抜17,800円)
 ●両手ブレーキでしっかり止まる。
 小回りが利くので毎日のお買い物に
ぴったり。



SICP02 3WAY
ネイビー

81.5
94
(無段階)

47

座面高

52.5 41

●座面サイズ/幅26×奥行20cm ●重量/
3.8kg ●耐荷重/80kg ●材質/フレーム=ア
ルミ(一部スチール)、座面・袋=ポリエステル
幸和製作所

8 サニー酸素ボンベカー 3214-0510
 32,450円(税抜29,500円)
 ●固定ベルト付きボンベ受け。
 ●折りたたみ可能で、便利なポーチ付。
 酸素ボンベを積んで歩行できる
シルバーカー。



2WAY
ブラウン

86
94
(3段階)

44

座面高

44 52

●座面サイズ/幅25×奥行18cm ●重量/
4.4kg ●耐荷重/80kg ●材質/本体=アルミ
製、タイヤ=EVA、バッグ=ナイロン 島製作所

9 アルト 3214-0450
 28,050円(税抜25,500円)
 ●背もたれ付でゆったりと座れます。
 ●買い物カゴ受け付。奥行外寸が23cmまで
載せられます。
 コンパクト設計ながらも大収納力。



2WAY
格子NB

82.5
90
(3段階)

47.5

座面高

54 48

●座面サイズ/幅28×奥行19.5cm ●重量/
約5kg ●耐荷重/80kg ●材質/アルミ製
(粉体塗装) 島製作所

10 リズム RWC 3214-0400
 24,200円(税抜22,000円)
 ●ハンドル後部の手元駐車ストッパーで、
屈みこまずに楽に駐車できます。
 大容量バッグ、スーパーのカゴも
載せられます。



NEW フローラルNB 2WAY
ブルー

84
91.5
(3段階)

48

座面高

52 46.5

●座面サイズ/幅27×奥行23cm ●重量/
4.4kg ●耐荷重/80kg ●材質/フレーム=ア
ルミ製 島製作所

11 キュートミニ 3505-0300
 23,650円(税抜21,500円)
 ●簡単にコンパクトに折りたたむため、持ち
運びに適しています。
 カーブハンドル採用で、
操作がしやすい。



2WAY
ペイズリー紺

94
82
(5段階)

45

座面高

41 51

●座面サイズ/幅31×奥行21cm ●重量/
3.9kg ●耐荷重/100kg ●材質/本体=アル
ミ製 ウィズワン

12 キュートミニW 3505-0310
 27,500円(税抜25,000円)
 ●カーブハンドル採用で、操作が簡単。
 軽量で使い勝手の良いスマートタイプ。



3WAY
フラワー

82~94
(5段階)

45

座面高

52 40

●座面サイズ/幅31×奥行21cm ●重量/
3.9kg ●耐荷重/100kg ●材質/フレーム=ア
ルミ、座面・袋=綿(樹脂コーティング) ウィズワン

介護保険制度

特集商品

衣類・肌着
靴下

歩行補助用品

車いす
車いす
関連用品

ベッド関連用品

床ずれ防止
関連用品

移乗用品

入浴関連用品

排泄・トイレ
おむつ用品

住宅・安全管理

介護予防
レクリエーション

施設用品・見守り
コミュニケーション

食事・口腔ケア

自活・自助具

生活・健康用品

1 ライトステップ・タイニーW ヌーボー

3505-1710

39,600円(税抜36,000円)

- デラックスカーブハンドルで左右に操作しやすい。
 - ワンタッチでコンパクトに折りたためます。
- おしゃれな柄が豊富な、ファッション感覚のシルバーカー。



モザイクパープル



ペイズリーネイビー



オリーブグリーン



ゼブラ

- 折りたたみサイズ/幅42×奥行30×高さ90cm
- 座面サイズ/27×23cm
- 重量/4kg
- 耐荷重/100kg

ウイズワン

2 スルーンボックスSP

7117-4130

35,090円(税抜31,900円)

- 買背の高い方でも安心。ハンドルは80~100cmまで、5cm刻みに高さの調節が可能です。

段差を楽に通過できるシルバーカーです。



フローラル



補助輪が路面の段差(3cmまで)をとらえます。

- 座面サイズ=26×奥行21.2cm、タイヤ直径=13.8cm ●重量/3.9kg
- 耐荷重/100kg ●材質/フレーム=アルミ、タイヤ=発泡EVA、バッグ=ナイロン

ウイズワン

3 ライトステップ・タイニーW ヌーボー オム

3505-1700

THYWH-BK 40,700円(税抜37,000円)

- レバーを下ろすだけで簡単に折り畳み。
- 男性の暮らしに寄り添うシンプルデザイン。



- 座面サイズ/幅27×奥行23cm ●収納寸法/幅42×奥行30×高さ93cm ●重量/4kg
- 耐荷重/100kg ●材質/本体=アルミ製



4 モート

3214-0440

29,480円(税抜26,800円)

- 手元に駐車用ストッパー機能。
 - 収納時も大きく場所をとりません。
- 折りたたみ時もバッグ形状が変わらないシルバーカー。



- 座面サイズ/幅24×奥行19cm ●重量/3.7kg ●耐荷重/80kg ●材質/本体=アルミ製



5 アルキユートCP-G

9202-6010

29,700円(税抜27,000円)

- 反射材・シール付き。
- お買い物にも、お散歩にも! いいとこ取りの軽量タイプ。



- 座面サイズ/幅31×奥行24cm ●座面高さ/44cm ●積載重量/4kg ●材質/フレーム:アルミ、座面表生地:ポリエステル ●耐荷重/80kg ●重量/3.8kg



6 アルキユートUL

9202-6000

28,600円(税抜26,000円)

- 反射シール付き。
- 持って軽がる!カーブもスイスイ! お散歩に最適な、超軽量タイプ。



- 座面サイズ/幅30×奥行25cm ●座面高さ/43cm ●材質/フレーム:アルミ、座面表生地:ポリエステル ●耐荷重/80kg ●重量/3kg



7 ヘルスバッグ ライトミニM

3505-2100

29,150円(税抜26,500円)

- 新型カーブハンドルは操作性が良く、身体を支えやすい構造です。
- お買物カゴが載せられるミドルカー。



- 座面サイズ/幅32.5×奥行24.5cm ●重量/4.2kg ●耐荷重/100kg ●材質/アルミ製



8 ライトステップタイニーW ヌーボー レガロ

3505-3200

41,800円(税抜38,000円)

- 高級感に満ちたジャガード織リリバッグを使用したお洒落なシルバーカー。



- 座面サイズ/幅27×奥行23cm ●材質/アルミ ●耐荷重/100kg



9 ライトミニアンジェレッタ

3505-1520

26,400円(税抜24,000円)

- 超軽量コンパクトタイプ。
- 折りたたみも片手で簡単に出来ます。



- 座面サイズ/幅28×奥行21cm ●重量/3.7kg ●耐荷重/100kg ●材質/アルミ、ナイロン、EVA発泡



10 ウイズワン・シャオW

3505-2200

36,300円(税抜33,000円)

- 買い物やおでかけに大活躍。



- 座面サイズ/幅25×奥行25.5cm ●重量/5kg ●耐荷重/100kg ●材質/本体=アルミ

介護保険制度

特集商品

衣類・肌着・靴下

歩行補助用品

車いす・車いす・車いす関連用品

ベッド関連用品

関連用品

移乗用品

入浴関連用品

排せつ・トイレ・おむつ用品

住宅・安全管理

介護予防・レクリエーション

施設用品・見守り・コミュニケーション

食事・口腔ケア

自活・自助具

生活・健康用品

50

シルバーカー(ミドルタイプ・ボックスタイプ)

1 ノーブル 7117-4000

26,620円(税抜24,200円)

●大型BOXタイプで収納力抜群。押し手側には便利な小物入れが付いています。

幅広シートとたっぷり収納の歩行車。



●座面サイズ/幅36×奥行28cm ●重量/5.7kg ●耐荷重/100kg ●材質/フレーム=アルミ、キャスター=EVA

2 わくわくタントN 3505-1530

29,700円(税抜27,000円)

●お買い物が楽に出来ます。荷物のカゴが簡単に外せる万能タイプ!

3WAY Dフラワー



●座面サイズ/幅37×奥行34.5cm ●重量/5.5kg ●耐荷重/100kg ●材質/フレーム=アルミ、バッグ=ナイロン

3 ユーメイトHGT 3417-0100

No.518 29,700円(税抜27,000円)

●ハンドブレーキ・駐車ブレーキ・サイドストッパーを装備。傘、杖ホルダー・レインカバー付き。

NEW 足下ひろびろ。機能充実の装備。



●座面サイズ/幅36×奥行30cm ●重量/5.9kg ●耐荷重/100kg ●材質/アルミ製 須恵工業

4 サンホリディU-248 3505-0406

U-248 34,100円(税抜31,000円)

●機能もデザインもデラックスなのでゆったりした座り心地を実感していただけです。

NEW 本格的な幅広シートでゆたかりくつろげます。



●座面サイズ/幅38×奥行37cm ●重量/7.7kg ●耐荷重/100kg ●材質/アルミ製 ウィズワン

5 ビート 3214-0720

30,030円(税抜27,300円)

●多機能で使いやすいボックスカー。

2WAY NEW カメラ



●座面サイズ/幅35×奥行33cm ●収納寸法/幅31×奥行35×高さ20cm ●重量/5.2kg ●耐荷重/100kg ●材質/本体=アルミ、バッグ=ポリエステル・綿・ビニールレザー 島製作所

6 ヘルスバグMB 3505-0520

30,800円(税抜28,000円)

●大型タイプながら軽量の5.2kgで持ち運びやすい。

NEW 前バッグは沢山のお買い物も収納可能。



●座面サイズ/幅42×奥行28cm ●収納寸法/幅51×奥行44×高さ79cm ●重量/5.2kg ●耐荷重/100kg ●材質/本体=アルミ、袋=ポリエステル ウィズワン

7 ウィズワン マルシェ 3505-0840

44,000円(税抜40,000円)

●フレームに合わせたカラフルなバッグ仕上げ。

●2つのファスナーで使いやすいバッグは22Lの大容量。(保温冷仕様)



●サイズ/収納寸法=幅45×奥行32.5×高さ92cm、座面サイズ=幅31×奥行33.5cm ●座面高/47cm ●重量/約5.7kg ●耐荷重/100kg ●バッグ耐荷重/10kg ●材質/本体=アルミ ウィズワン

8 ハーモニー ALII 3214-0340

27,500円(税抜25,000円)

●買い物カゴ受け付で、買い物に2WAYも便利です。折りたたみするとコンパクトに自立します。



●座面サイズ/幅32×奥行30cm ●重量/5.3kg ●耐荷重/80kg ●材質/フレーム=アルミ 島製作所

9 デイリートロリー 2505-1140

SLM09 25,850円(税抜23,500円)

●バッグ内側は保冷効果あり。

●バッグは取り外しが可能。

NEW 散歩も買い物もよくばりサポート。カゴのせ機能付き。



●サイズ/折畳時=幅46×奥行32×高さ84.5cm、座面サイズ=幅28.5×奥行24cm ●座面高/43cm ●重量/約5kg ●耐荷重/80kg ●バッグ耐荷重/5kg ●材質/本体=アルミ、座面/バッグ=ポリエステル・ナイロン 幸和製作所

10 ダンサーBOX 3214-0730

36,300円(税抜33,000円)

●ちょっとした段差乗り越えをサポートする

段差乗り越えキャスター。



●座面サイズ/幅40×奥行43cm ●収納寸法/幅51.5×奥行41×高さ88.5cm ●重量/約7.3kg ●耐荷重/100kg ●材質/本体=アルミ、バッグ=ポリエステル 島製作所

11 フォルテ 3214-0900

31,350円(税抜28,500円)

●U字ハンドルで操作性がよく、安定した歩行

ができます。



●座面サイズ/幅31×奥行24cm ●重量/約4.9kg ●耐荷重/90kg ●材質/本体(フレーム)=アルミ 島製作所

介護保険制度

特集商品

衣類・肌着

歩行補助用品

車いす

ベッド関連用品

床ずれ防止

移乗用品

入浴関連用品

排泄・トイレ

住宅・安全管理

介護予防

施設用品・見守り

食事・口腔ケア

自活・自助具

生活・健康用品

シルバーカー(ミドルタイプ・ボックスタイプ)

1 ノーブル 7117-4000

26,620円(税抜24,200円)

●大型BOXタイプで収納力抜群。押し手側には便利な小物入れが付いています。

幅広シートとたっぷり収納の歩行車。



●座面サイズ/幅36×奥行28cm ●重量/5.7kg ●耐荷重/100kg ●材質/フレーム=アルミ、キャスター=EVA

2 わくわくタントN 3505-1530

29,700円(税抜27,000円)

●お買い物が楽に出来ます。荷物のカゴが簡単に外せる万能タイプ!

3WAY Dフラワー



●座面サイズ/幅37×奥行34.5cm ●重量/5.5kg ●耐荷重/100kg ●材質/フレーム=アルミ、バッグ=ナイロン

3 ユーメイトHGT 3417-0100

No.518 29,700円(税抜27,000円)

●ハンドブレーキ・駐車ブレーキ・サイドストッパーを装備。傘、杖ホルダー・レインカバー付き。

NEW 足下ひろびろ。機能充実の装備。



●座面サイズ/幅36×奥行30cm ●重量/5.9kg ●耐荷重/100kg ●材質/アルミ製 須恵廣工業

4 サンホリディU-248 3505-0406

U-248 34,100円(税抜31,000円)

●機能もデザインもデラックスなのでゆったりした座り心地を実感していただけます。

NEW 本格的な幅広シートでゆたかりくつろげます。



●座面サイズ/幅38×奥行37cm ●重量/7.7kg ●耐荷重/100kg ●材質/アルミ製 ウィズワン

5 ビート 3214-0720

30,030円(税抜27,300円)

●多機能で使いやすいボックスカー。

NEW 2WAY カメラ



●座面サイズ/幅35×奥行33cm ●収納寸法/幅31×奥行35×高さ20cm ●重量/5.2kg ●耐荷重/100kg ●材質/本体=アルミ、バッグ=ポリエステル・綿・ビニールレザー 島製作所

6 ヘルスパッグMB 3505-0520

30,800円(税抜28,000円)

●大型タイプながら軽量の5.2kgで持ち運びやすい。

NEW 前バッグは沢山のお買い物も収納可能。



●座面サイズ/幅42×奥行28cm ●収納寸法/幅51×奥行44×高さ79cm ●重量/5.2kg ●耐荷重/100kg ●材質/本体=アルミ、袋=ポリエステル ウィズワン

7 ウィズワン マルシェ 3505-0840

44,000円(税抜40,000円)

●フレームに合わせたカラフルなバッグ仕上げ。

NEW 2つのファスナーで使いやすいバッグは22Lの大容量。(保温冷仕様) 驚くほど入る超大容量。お買い物や旅行にも最適。



●サイズ/収納寸法=幅45×奥行32.5×高さ92cm、座面サイズ=幅31×奥行33.5cm ●座面高/47cm ●重量/約5.7kg ●耐荷重/100kg ●バッグ耐荷重/10kg ●材質/本体=アルミ ウィズワン

8 ハーモニー ALII 3214-0340

27,500円(税抜25,000円)

●買い物カゴ受け付で、買い物に2WAYも便利です。折りたたみするとコンパクトに自立します。



●座面サイズ/幅32×奥行30cm ●重量/5.3kg ●耐荷重/80kg ●材質/フレーム=アルミ 島製作所

9 デイリートロリー 2505-1140

SLM09 25,850円(税抜23,500円)

●バッグ内側は保冷効果あり。

NEW 3WAY ●バッグは取り外しが可能。

散歩も買い物もよくばりサポート。カゴのせ機能付き。



●サイズ/折畳時=幅46×奥行32×高さ84.5cm、座面サイズ=幅28.5×奥行24cm ●座面高/43cm ●重量/約5kg ●耐荷重/80kg ●バッグ耐荷重/5kg ●材質/本体=アルミ、座面/バッグ=ポリエステル・ナイロン 幸和製作所

10 ダンサーBOX 3214-0730

36,300円(税抜33,000円)

●ちょっとした段差乗り越えをサポートする段差乗り越えキャスター。

NEW 2WAY クラシックガーデンBK



●座面サイズ/幅40×奥行43cm ●収納寸法/幅51.5×奥行41×高さ88.5cm ●重量/約7.3kg ●耐荷重/100kg ●材質/本体=アルミ、バッグ=ポリエステル 島製作所

11 フォルテ 3214-0900

31,350円(税抜28,500円)

●U字ハンドルで操作性がよく、安定した歩行ができます。

NEW 2WAY クラシックガーデンBK



●座面サイズ/幅31×奥行24cm ●重量/約4.9kg ●耐荷重/90kg ●材質/本体(フレーム)=アルミ 島製作所

介護保険制度

特集商品

衣類・肌着

歩行補助用品

車いす・車いす関連用品

ベッド関連用品

床ずれ防止

移乗用品

入浴関連用品

排泄・トイレ

住宅・安全管理

介護予防

施設用品・見守り

食事・口腔ケア

自活・自助具

生活・健康用品

1 ヘルシーワンライト 3505-0100

41,800円(税抜38,000円)

- 簡単ワンタッチ式の駐車ストッパー付。3.55kgの超々軽量の歩行車。



●重量/3.55kg ●耐荷重/75kg ●材質/フレーム=アルミ、袋=ナイロン
TAIS/00063-000031 ウィズワン

2 ヘルシーワンライトカラフル 3505-0120

46,200円(税抜42,000円)

- ハンドル高さが4段階に調整できます。花柄のおしゃれな超軽量の歩行車。



●重量/3.65kg ●耐荷重/75kg ●材質/フレーム=アルミ、袋=綿、PVC
TAIS/00063-000032 ウィズワン

3 ヘルシーワンW 3505-1420

62,700円(税抜57,000円)

- 収納時約4分の1までコンパクトに。前後合計17Lの大容量バッグ2個搭載。小回りが利くスリムミドルタイプ。



●折りたたみサイズ/26×34×88cm ●キャスター径/14.5cm ●重量/4.5kg ●耐荷重/75kg ●材質/本体=アルミ製
TAIS/00063-000038 ウィズワン

4 ヘルシーワン レジェール 3505-3020

60,500円(税抜55,000円)

- ハンドル固定で業界初1輪3モード採用(直進・左右15度・左右60度)。
- ハンドル高さ75.5cmからで、背の低い方にも対応。



●サイズ/収納時幅27.5×奥行32×高さ79cm、車輪サイズ14.5cm ●耐荷重/75kg ●重量/3.95kg ●積載重量/前袋2kg、後袋5kg
TAIS/00063-000039 ウィズワン

5 ヘルシーワンキャンシットヌーボー 3505-3100

82,500円(税抜75,000円)

- 座れるヘルシーワンシリーズの最新モデル!



●座面サイズ/幅32×奥行28.5cm ●重量/5.1kg ●耐荷重/75kg ●材質/本体(フレーム)=アルミ、バッグ=ナイロン
TAIS/00063-000041 ウィズワン

6 シンフォニーバスケット 3214-0220

43,450円(税抜39,500円)

- 前後どちらにも座れ、フタ・カゴ受け付で買い物や荷物も安心。3WAY



●座面サイズ/幅31×奥行27cm ●(後)座面高/47cm ●重量/7.2kg ●耐荷重/75kg ●材質/本体=アルミ
TAIS/00576-000046 島製作所

7 テイコブリトルワゴンミニ 2505-1160

66,000円(税抜60,000円)

- 買った物カゴに持ち替えることなく、歩行車をお使いのままスーパー等でお買い物が可能。座面はありません。



●袋寸法/幅26×奥行21×高さ22.5cm ●重量/4.9kg ●耐荷重/75kg ●材質/本体=アルミニウム合金、袋=ポリエステル
TAIS/00030-000190 幸和製作所

8 シンフォニーラクーン 3214-0160

42,900円(税抜39,000円)

- 荷物の出し入れがしやすく、買い物カゴを座面に載せることができます。



●座面サイズ/幅32×奥行22cm ●重量/7kg ●耐荷重/75kg ●材質/アルミ(一部スチール)
TAIS/00576-000040 島製作所

9 シンフォニーSP 3214-0110

34,100円(税抜31,000円)

- 足元ひろびろ。安定性に優れた使いやすい歩行車タイプ。
- 片方だけのブレーキ操作でも両後輪を制御できます。



●座面サイズ/幅34.5×奥行27cm ●重量/5.9kg ●耐荷重/100kg ●材質/本体(フレーム)=アルミ/パイプ粉体塗装
TAIS/00576-000014 島製作所

10 シンフォニーSP スリム 3214-0120

32,450円(税抜29,500円)

- 折りたたみレバーで簡単に折りたためて自立します。
- ブレーキレバー、駐車用ストッパーの便利な手元ブレーキシステム。



●座面サイズ/幅31×奥行26cm ●重量/約4.9kg ●耐荷重/75kg ●材質/本体(フレーム)=アルミ
TAIS/00576-000039 島製作所

11 四輪歩行車 KW41 2107-4100

59,800円

- 急加速時のみ自動ブレーキが作動して転倒を予防します。



●座面サイズ/幅37×奥行20cm ●重量/8.7kg ●材質/アルミ
TAIS/00160-000232 カワムラサイクル

歩行車

1 レッツゴー 4103-5000

ウッドパターン レッド 各44,500円(税抜40,500円)

●便利なトレイとバスケット付き。

室内で移動に適したシンプル・スタイリッシュなデザイン。



●キャスター径/15cm ●トレイサイズ/42×35cm ●重量/7kg ●材質/本体=アルミニウム・スチール ●色/ウッドパターン・レッド TAIS/00110-000098 竹虎

2 レッツゴーミニ 4103-5005

フラワー・シルバー・ウォールナット 各42,900円(税抜39,000円)

●便利なトレイとバスケット付き。

日本の住環境や体型に合わせたコンパクトな室内専用歩行車。



●キャスター径/15cm ●トレイサイズ/42×35cm ●重量/6.2kg ●材質/本体=アルミニウム・スチール ●色/フラワー・シルバー・ウォールナット TAIS/00110-000106 竹虎

3 歩行車 ハッピーミニ 4103-5050

117002 ミルクティーベージュ 117003 パープルメタリック 各38,500円(税抜35,000円)

●横幅50cmで、狭い室内でも扱いやすい。
●耐久性のあるブレーキユニット。

温かみのあるお洒落なカラーリングを採用。



●座面サイズ/28×28cm ●ハンドルの内寸/33cm ●キャスター径/18cm ●重量/6.5kg ●耐荷重/80kg ●材質/アルミニウム、座面=PVC ●オプション/タケラ杖ホルダー-2,750円(税抜2,500円) TAIS/00110-000103 竹虎

4 歩行車 ハッピーミニ トール 4103-5055

117071 40,700円(税抜37,000円)

●人気のハッピーミニのハンドルの高さが更に5cm上がり、より多くの利用者に対応しました。

軽量・コンパクトタイプに高さをプラスし、身長の高い方にも。



●座面サイズ/28×28cm ●重量/6.7kg ●耐荷重/80kg ●材質/本体=アルミニウム、座面=PVC ●色/ダークグレーメタリック TAIS/00110-000128 竹虎

5 セーフティーアーム ロレータ 1201-4700

RSA-R(レッド)・RSA-G(グリーン) 各28,050円(税抜25,500円)

●直径20cm、幅4cmの大型幅広キャスター採用で、ちょっとした段差も楽々。

奥行33cmの大型座面で歩き疲れた際は、ゆったり座り休憩。



●座面サイズ/36×33cm ●重量/7.7kg ●耐荷重/100kg ●材質/アルミ(一部スチール)、グリップ部=合成ゴム TAIS/00465-000033 イーストアイ

6 ロレータII 1201-4710

RSA2-R(レッド) RSA2-G(グリーン) 各29,700円(税抜27,000円)

●ロレータの装備や機能・操作性はそのままに、ひと回りボディサイズを大きくしました。

●男性にも座りやすいゆとり幅。

ロレータのハイタイプ。



●座面サイズ/36×33cm ●重量/8.1kg ●耐荷重/100kg ●材質/アルミ(一部スチール)、グリップ部=合成ゴム TAIS/00465-000042 イーストアイ

7 セーフティーアーム ロレータキャリー 大型タイヤタイプ 1201-4790

RSCA 52,800円(税抜48,000円)

●最大積載量25kg。荒れた路面もOKな大型オフロードタイヤタイプ。

庭や畑のあぜ道でもスムーズに走行できます。



●キャスター径/前後輪10インチ ●重量/12kg ●かご最大積載量/25kg ●材質/アルミ(一部スチール) TAIS/00465-000108 イーストアイ

8 歩行車 ハッピーII NB 4103-5090

117005 ブルーメタリック 117006 オレンジメタリック 各40,700円(税抜37,000円)

●シンプルでデザイン性の歩行車。使用時の安定感と座り心地の良さがポイントです。

安全性と信頼性が高いスタンダードタイプ。



●座面サイズ/幅30.5×奥行30.5cm ●ハンドルの内寸/39cm ●キャスター径/19cm ●重量/7.7kg ●耐荷重/100kg ●材質/アルミニウム、座面=PVC ●オプション/タケラ杖ホルダー-2,750円(税抜2,500円) TAIS/00110-000112 竹虎

9 歩行車 ハッピーII NB 抑速ブレーキ 4103-5080

117007 ブルーメタリック 117008 オレンジメタリック 各82,500円(税抜75,000円)

●ブレーキ力は3段階に調整可能。
●屋内外で使用できるスタンダードタイプ。



●座面サイズ/幅30.5×奥行30.5cm ●キャスター径/19cm ●重量/8.9kg ●耐荷重/100kg ●材質/アルミニウム、座面=PVC TAIS/00110-000119 竹虎

10 歩行車 ハッピーII トール 4103-5095

117070 42,900円(税抜39,000円)

●人気のハッピーII NBのハンドルの高さが更に5cm上がり、より多くの利用者に対応。

シンプルかつ安全性と信頼性の高いスタンダードタイプに高さをプラス。



●座面サイズ/30.5×30.5cm ●重量/8kg ●耐荷重/100kg ●材質/本体=アルミニウム、座面=PVC ●色/ダークグレーメタリック TAIS/00110-000127 竹虎

11 ミシェル 2505-1170

WAW22 55,000円(税抜50,000円)

●車体幅は業界最小クラス。
●折りたたみサイズもコンパクトで収納に便利です。

女性向けロレーター型歩行車。



●座面サイズ/幅33.5×奥行27.5cm ●キャスター径/前輪20cm・後輪13cm ●重量/5.6kg ●耐荷重/80kg ●材質/本体=アルミニウム合金、座面=合成皮革・ナイロン TAIS/00030-000194 幸和製作所

介護保険制度

特集商品

衣類・肌着

歩行補助用品

車いす・車いす関連用品

ベッド関連用品

床ずれ防止

移乗用品

入浴関連用品

排泄・トイレ

住宅・安全管理

介護予防

施設用品・見守り

食事・口腔ケア

自活・自助具

生活・健康用品

**1 セーフティーアーム®
ロータキャリー Uタイプ** 1201-2142

RSCU2 **56,100円**(税抜51,000円)

- 在宅でも使用しやすいスリムサイズの歩行車です。
- 片手で握っても作動する、左右連動ブレーキ。

「運ぶ」をサポートする前腕支持型歩行車。



- 重量/8.5kg(セパレートタイプ)、9kg(大型タイプ) ●キャスター径/前輪=8インチ、後輪=6インチ ●材質/本体=アルミ製(一部スチール) TAIS/00465-000107

2 friend(フレンド) WF-1 1307-1100

オレンジ・グレーメタリック 各**72,800円** 非

- 下肢が弱く歩行困難な方や、上肢体幹バランスが不安定な方におすすめ。
- 折り畳み、自立が可能なので持ち運びにも大変便利。

前腕支持台が付いた歩行車の進化版。



- キャスター径/前輪8インチ、後輪7インチ ●重量/8.5kg ●耐荷重/100kg ●材質/アルミ・スチール(一部ステンレス) TAIS/01009-000025

**3 セーフティーアーム®
ロータポケット** 1201-4730

RS5470 **31,900円**(税抜29,000円)

- 幅が狭く、ハンドル高さも高い歩行車を実現しました。
- コンパクトで自宅などの限られたスペースでも便利です。

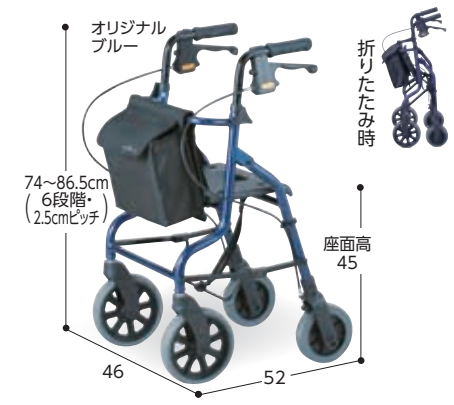

- 材質/本体=アルミ・スチール、グリップ・タイヤ=合成ゴム、座面=ABS、バッグ=ポリエステル TAIS/00465-000111

4 ロボットアシストウォーカー RT.1 4103-5100

RT1-01 おさんぽケアスタンダード **272,800円**(税抜248,000円)

- 上り坂でパワーアシスト、下り坂で自動減速をおこなう他、坂道で手を放しても自動でブレーキがかかります。

先進のロボット&ネットワーク技術が寄り添い新たな歩行体験を提供します。



- サイズ/幅51×奥行60.1×81.9~101.9cm、ハンドル高さは75~95cm ●重量/15kg ●耐荷重/100kg ●電源/リチウムイオンバッテリー ●連続歩行/約4時間 ●色/レッド・ブラック

5 ロボットアシストウォーカー RT.2 4103-5200

RT2-01 **129,800円**(税抜118,000円)

- 上り坂は自動パワーアシスト、下り坂は自動ブレーキで適度に減速。●傾いた道でも片流れを防止しハンドルをとられません。●生活防水機能設計だから雨の日のお出かけも安心。

電動アシストだから、坂道でも安心・快適な歩行。



- 重量/9kg ●耐荷重/100kg ●充電時間/3時間 ●連続使用可能時間/約4時間 ●材質/本体=アルミ、座面=ナイロン ●色/レッド・シャンパンゴールド TAIS/01560-000003

6 リトルターン 電動アシスト付 1114-6130

532-319 **242,000円**(税抜220,000円)

- 道路の傾斜や歩行速度を自動で感知し、自動アシスト、自動制御。狭い場所でも小回りの良い本体設計。

電動アシストで坂道も快適な歩行に。



- ハンドルの内寸/34cm ●材質/本体=アルミ製 ●電源/リチウムイオンバッテリー ●連続歩行/約4時間 TAIS/00221-000547

7 aeroクワールMII 4842-0100

TB-M14-1 **165,000円**(税抜150,000円)

- 安定感に優れた転倒しにくいシニアのための自転車です。



安心して乗れるシニアのための自転車。

クワールの特徴

- 倒れない自立する!**
停車している時や走り出す時も足で支える必要がありません。
- 軽い力で走る!**
ちょっとしたお出かけも安全に楽しめるように、標準スピードは早歩き速度(6km/h)設定です。
- 乗り降りが楽!**
またぎ高さが29cmでフレーム位置が低く、小柄な方でも安心。
- 背もたれ付幅広サドル!**
お尻が痛くなりなく、座り心地の良い幅広サドル。上下に調整できる背もたれ付で停車中はゆったり休めます。
- 小回りが利くコンパクト車体!**
後輪にディファレンシャルギアを搭載している為、小回りもらくらく。



- サイズ/全長137×全幅60×高さ95~107cm ●前・後輪サイズ/14型 ●重量/約25kg ●材質/アルミ、スチール

介護保険制度
特集商品
衣類・肌着・靴下
歩行補助用品
車いす・車いす・車いす関連用品
ベッド関連用品
床ずれ防止
移送用品
入浴関連用品
排泄・トイレ・おむつ用品
住宅・安全管理
介護予防
施設用品見守り
食事・口腔ケア
自活・自助具
生活・健康用品

歩行器

1 アルコークローバー

3401-4510

72,600円(税抜66,000円)

- 介助する方もサポートしやすい前後左右対称デザイン。4方向どこからでもアプローチができます。
- トイレや廊下など狭い環境でも、本体を方向転換することなく、どの方向へもアプローチできます。

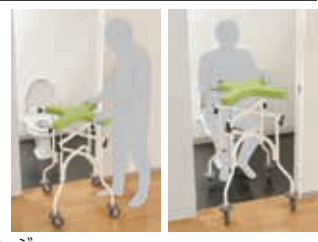

ガードバンパー標準装備
家具や壁など傷つけにくいガードバンパーが標準装備されています。

- 前・後輪サイズ/直径10cm ● 重量/12.2kg
- 材質/スチール ● 耐荷重/80kg

TAIS/00125-000088 星光医療器製作所

2 アルコー1S型

①1S) 3401-2900 ②1S-C) 3401-2910

- ①1S型(四輪自在) 61,000円(税抜)
- ②1S-C型(後輪固定) 90,000円(税抜)

- 使いやすいコンパクトサイズで、幅78cm以上の廊下で回転できます。

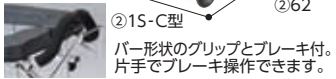

- キャスター径/10cm ● 重量/①12.4kg②15.4kg ● 材質/スチール製
- ①TAIS/00125-000011 星光医療器製作所

3 アルコー1型

3401-0100

61,000円(税抜)

- 一人で簡単に折りたたみため、使用前後に介護者の手を借りる必要がありません。収納スペースも他の歩行車の3分の1。



- キャスター径/10cm ● 重量/13kg
- 材質/スチール製
- TAIS/00125-000006 星光医療器製作所

4 H型歩行器

アイルムーヴX 1142-0100

85,000円(税抜)

- アームレストの支持面積を大きくすることでより安定した前腕支持が可能。
- 回復段階に応じた歩行練習ができます。
- 前後どちらからでも使える。

理学療法士・作業療法士と共同開発。



- キャスター径/10cm(四輪自在) ● 重量/15.2kg ● 材質/スチール
- TAIS/01446-000003 アイルリンク

5 折りたたみ式 歩行車

5215-3801

46,000円(税抜)

- ①TY157(後輪固定) 46,000円(税抜)
- ②TY157F(四輪自在) 49,000円(税抜)
- 収納に便利な自立型折りたたみ式。レバー操作でコンパクトに折りたためます。

※写真はTY157F



- 重量/TY157=12kg, TY157F=10.5kg
- 材質/スチール製
- TAIS/(TY157F)00175-000264 日進医療器

6 アルコースイッチ 3401-0840

100626 69,300円(税抜63,000円)

- サドルは後ろ向きにも座れますので炊事、家事などにも使用可能。
- 6輪仕様なので小回りが効きます。
- サドルを取り外して使用できます。



- 重量/12.5kg ● 材質/スチール製 ● キャスター径/10cm(中輪は固定)
- TAIS/00125-000085 星光医療器製作所

7 屋内用歩行車

トレウォークスリム 5215-1610

74,500円(税抜)

- 全幅55cmの在宅向け設計。高さ調節も駐車ブレーキもワンタッチ。



- 肘受け内側寸法/幅33~36×奥行33cm
- 脚部高/約16cm ● キャスター径/前輪=6インチソリッド回転式、後輪=10cm固定・回旋切替式 ● 重量/12.1kg ● 耐荷重/75kg
- 材質/スチール製
- TAIS/00175-000283 日進医療器

8 セーフティーアームウォーカー

1201-2200

品番	A	B	C	D	重量
①スタンダードタイプ SAWR	57	43~45	66.5~76.5	44	2.8kg
②ミニタイプ SAWSR	54	41~43	59~69	40	2.7kg
SAWR・SAWSR	各 18,500円(税抜)				
③SSタイプ SAWSSR	47	37~39	59~69	33	2.5kg
SAWSSR	17,500円(税抜)				

キャスターのアクセサリを取り付けられます。(別売)

グリップの高さ
5段階
調節可能

コンパクト収納
薄型
折りたたみ



- Cタイプ(SACP) 10,450円(税抜9,500円)
- Mタイプ(SAMS) 14,300円(税抜13,000円)
- Lタイプ(SALS) 15,400円(税抜14,000円)
- Gタイプ(SAGS) 17,600円(税抜16,000円)

(セーフティーアームウォーカー共通) ● 耐荷重/100kg (ただしSAWSSRは75kg) ● 材質/本体=アルミ (一部スチール)、グリップ=合成ゴム
TAIS/①00465-000036 ②37 ③43

介護保険制度

特集商品

衣類・肌着
靴下

歩行補助用品

車いす
車いす関連用品

ベッド関連用品

床ずれ防止
関連用品

移乗用品

入浴関連用品

排泄・トイレ
おむつ用品

住宅・安全管理

介護予防
レクリエーション

施設用品
見守り
コミュニケーション

食事・口腔ケア

自活・自助具

生活・健康用品

1 セーフティーアーム (固定型) 1201-2245

品番	A	B	C	D	重量
SAR-C	61.5 (ハの字:103)	43~45	70~80	43	2.7kg

SAR-C 18,500円税別

- コの字型(歩行補助用)とハの字型(移乗等の手すり)に使いわけができます。
- 室内・屋外共用。

基本モデルの固定型歩行器です。

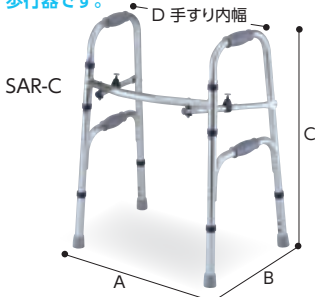

※ハイタイプ(高さ9.5cmUP)もあります。価格は同じ。
●耐荷重/100kg ●材質/本体=アルミ(一部スチール)、グリップ=合成ゴム
TAIS/00465-000016 イーストアイ

2 立ち上がり歩行器 コンパクトタイプ 1112-1620

C2021CW 20,000円税別

- 椅子やトイレの離着席を2段階グリップでサポート。

NEW

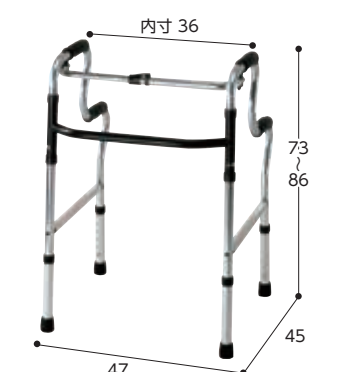

●重量/2.6kg ●材質/本体=アルミ・スチール他、グリップ=PVC ●最大使用者体重/100kg ●持ち手高調整/6段階(2.5cm)
TAIS/00428-000023 アクションジャパン

3 セーフティーアーム (交互式) 1201-2246

品番	A	B	C	D	重量
KSAR-C	56	47~49	70~80	45	3.1kg

KSAR-C 18,500円税別

- 左右の握り手を交互に動かして歩行します。
- 少しずつゆっくりと歩行される方に。
- 室内・屋外共用。

コンパクトなのでご家庭でも使いやすいサイズです。



※ハイタイプ(高さ9.5cmUP)もあります。価格は同じ。
●耐荷重/100kg ●材質/本体=アルミ(一部スチール)、グリップ=合成ゴム
TAIS/00465-000018 イーストアイ

4 セーフティーアーム UXタイプウォーカー 1201-2150

SAUX 37,000円税別

- 室内専用の馬蹄型歩行器。スリムなのでご自宅での使用にも便利。握りやすい縦型ブレーキハンドル。パーキングブレーキ付き。

全幅60cm。小柄な方におすすめ。



●キャスター径/前輪5インチ・後輪5インチ ●重量/5.8kg ●材質/アルミ(一部スチール)
TAIS/00465-000067 イーストアイ

※折りたたみのためです。

5 安心ウォーカー 4408-1120

T-5700 26,500円税別

- 椅子やトイレの離着席を2段階グリップでサポート。

NEW



●前・後輪サイズ/直径12.5・18cm ●重量/約5.0kg ●材質/アルミ(一部スチール) ●耐荷重/80kg
テックコーポレーション

6 セーフティーアーム Vタイプウォーカーハイ 1201-2102

SAHV ブラック 30,000円税別

- 背の高い方におすすめのハイタイプ。
- 室内だけでなく屋外でも使用できます。フレームやパーツもブラックで統一したシックな歩行器。



●キャスター径/前輪=7インチ、後輪=5インチ ●重量/5kg ●材質/アルミ(一部スチール)
TAIS/00465-000110 イーストアイ

7 セーフティーアーム Vタイプウォーカー 1201-2100

SAV 28,500円税別

- 屋外での使用に特におすすめ。4輪大型ゴムタイヤがスムーズな歩行をサポートします。左右のプッシュボタンで簡単に折りたたみできます。ハンドルブレーキ付歩行器。



●重量/4.9kg ●耐荷重/100kg ●材質/本体=アルミ製(一部スチール) ●キャスター径/前輪=7インチ、後輪=5インチ
TAIS/00465-000055 イーストアイ

8 セーフティーアーム Vタイプウォーカーミニ 1201-2101

SAVS 28,500円税別

- 高さ69.5~79.5cmと低めの設定なので、背の低い方や円背姿勢の方におすすめです。
- 室内だけでなく屋外でも使用できます。Vタイプウォーカーのミニタイプ。



●重量/4.4kg ●耐荷重/100kg ●材質/本体=アルミ製(一部スチール) ●キャスター径/前輪・後輪=5インチ
TAIS/00465-000103 イーストアイ

9 ウォーカーCタイプ 1201-2210

品番	A	B	C	D	重量
①スタンダードタイプ SAWCR	57	49~51	71.5~81.5	44	3.1kg
②ミニタイプ SAWCSR	55	46~48	64~74	40	2.9kg

SAWCR・SAWCSR 各25,000円税別

③SSタイプ SAWCSSR 47 42~44 64~74 33 2.7kg

SAWCSSR 24,000円税別

- 室内専用。ストッパー(後輪)は荷重がかかると作動します。



TAIS/00465-000025 ②40 ③44 イーストアイ

10 ウォーカーMタイプ 1201-2220

品番	A	B	C	D	重量
①スタンダードタイプ SAWMR	62	52~54	73.5~83.5	44	3.5kg
②ミニタイプ SAWMSR	60	50~52	66~76	40	3.3kg

SAWMR・SAWMSR 各28,500円税別

③SSタイプ SAWMSSR 52 46~48 66~76 33 3.1kg

SAWMSSR 27,500円税別

- キャスター付きストッパー(後輪)は荷重がかかると作動します。
- 室内専用。

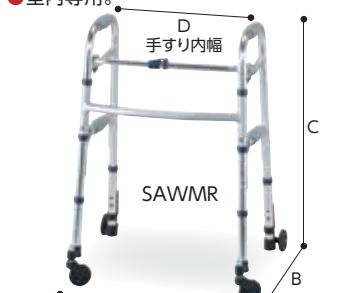

TAIS/00465-000039 ②41 ③45 イーストアイ

11 ウォーカーLタイプ 1201-2230

品番	A	B	C	D	重量
①スタンダードタイプ SAWLR	63	55~57	79.5~89.5	44	3.8kg
②ミニタイプ SAWLSR	61	53~55	72~82	40	3.7kg

SAWLR・SAWLSR 各29,500円税別

- 前輪に自在に動く大型ゴムのスイングキャスターが付いて4輪での歩行がスムーズに。室内・屋外共用。

キャスター付きストッパー(後輪)は荷重がかかると作動します。



TAIS/00465-000017 ②54 イーストアイ

12 ウォーカーGタイプ 1201-2240

品番	A	B	C	D	重量
①スタンダードタイプ SAWGR	68	57~59	79.5~89.5	44	4.8kg
②ミニタイプ SAWGSR	65.5	55~57	72~82	40	4.5kg

SAWGR・SAWGSR 各31,500円税別

- 安定感のある6輪タイプの歩行器です。
- 室内・屋外共用。

キャスター付きストッパー(後輪)は荷重がかかると作動します。



TAIS/00465-000038 ②27 イーストアイ

介護保険制度
特集商品
衣類・肌着
靴下
歩行補助用品
車いす・車いす関連用品
ベッド関連用品
床ずれ防止関連用品
移乗用品
入浴関連用品
排泄・トイレ・おむつ用品
住宅・安全管理
介護予防・レクリエーション
施設用品・見守り・コミュニケーション
食事・口腔ケア
自活・自助具
生活・健康用品

車いす・車いす関連用品

介護保険制度
 特集商品
 衣類・肌着・靴下
 歩行補助用品
 車いす・車いす関連用品
 ベッド関連用品
 床ずれ防止関連用品
 移乗用品
 入浴関連用品
 排泄・トイレ・おむつ用品
 住宅・安全管理
 介護予防・レクリエーション
 施設用品・見守り・コミュニケーション
 食事・口腔ケア
 自活・自助具
 生活・健康用品

各部名称

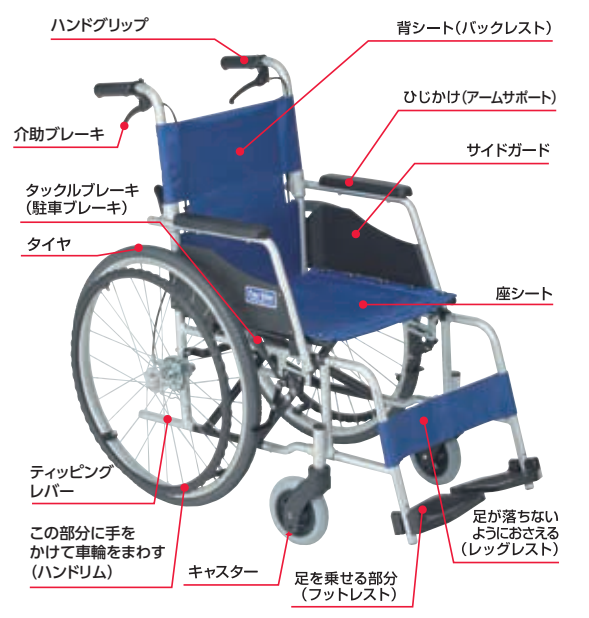

サイズの選び方

- ①座った時、お尻の左右に各2cmのゆとりがあるもの(介助の人の手が入るように)
- ②バックレストは肩甲骨の下ぐらい
- ③アームサポートに腕をおくと肘の角度が90度に曲げられる
- ④アームサポート・フットレストがはずれると移乗がしやすい
- ⑤アームサポートに膝がくっつきすぎない
- ⑥駆動輪が大きい方が段や溝を越えやすい
- ⑦ハンドルグリップは介助者のへその高さぐらいが適当

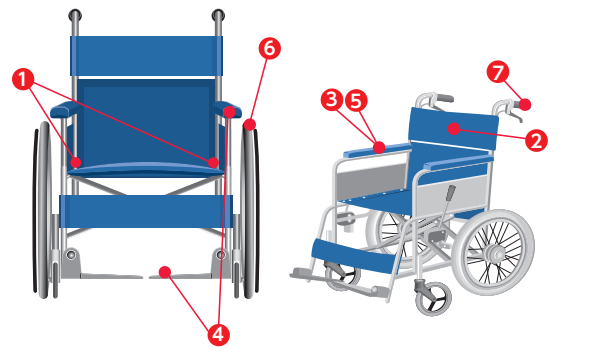

タイプ

自走式

自分自身で操作することが出来るタイプ。介助者が後ろから押すこともでき、後輪が大きく安定感があります。



介助式

介助者が後ろから操作するタイプ。自走用の車いすより軽くコンパクト。後輪が小さく小回りが利きます。



介助者の車いすでのお世話

- 前向きで段差を上げる
 - ①体を密着させティッピングレバーを踏みながらハンドグリップを後方に下げ、カスターを浮かせたまま直進。
 - ②カスターを上げ、浮かせたカスターを段に乗せ、後輪を段にくっつける。
 - ③ハンドグリップを持ち上げながら前に押し出し、後輪を段差に沿ってすりあげる。
- 後ろ向きで段差を降りる
 - ①体を密着させカスターを上げ、ハンドグリップを持ち上げるようにしながら後輪を段に沿って降ろす。
 - ②カスターを上げて後ろに引く。
 - ③フットとつま先が段差に当たらないようにカスターを降ろす。
- 急な坂を下がる

後方に注意しながら後ろ向きで一歩一歩ゆっくり下りる。

ポイント

車いす使用時の注意点

- ①おでかけ前にタイヤの空気が十分に入っているか確認してください。(自転車用空気入れが使えます。)
- ②乗り降りする時は駐車ブレーキ(タックルブレーキ)をしっかりかけて、転倒を防ぎましょう。
- ③急な坂道や段差は後ろ向き(バック)で進むと安全に降りることができます。
- ④歩行器として使用することはできません。

長時間座った姿勢を保つことが難しい方に、便利な機能

- ティルト**
背もたれと座面が一体で角度を変えられます。お尻、太ももにかかる体重を全体に分散できます。
- リクライニング**
背もたれの角度が調整できます。フルリクライニングタイプは簡易ストレッチャーとしても利用できます。
- 背張調整**
背中のカーブに合わせて調整すると楽な姿勢をとることができます。

車いすの基本的な使い方

広げる

- ①両側のブレーキをかける。
- ②車いすを少し外側に開くようにする。
- ③シートの両側を両手で押し広げる。この時、ゆびを挟まないように注意してください。



たたむ

- ①両側のブレーキをかける。
- ②フットプレートを持ち上げる。
- ③シートの中央部を持ち上げる。



押す

- 両手でハンドグリップを握り、介護される人に注意しながらゆっくり押す。



ブレーキをかける

- ①車いすの横に立ち、片手でハンドグリップを握り、他方の手でブレーキをかける。
- ②反対側も同様にブレーキをかける。



1 自走式 NEO-1α(アルファ) 5215-5310

NEO-1α

69,000円 非

- 高品質&リーズナブルな自走用車いす。ノーパンクタイヤ標準装備。
- 車輪/22×6インチ ●耐荷重/100kg
- 材質/アルミ製

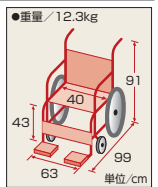

標準

- フットサポート調整
- 背折れ
- ノーパンクタイヤ
- 介助ブレーキ(ドラム式)



TAIS/00175-000387

日進医療器

2 自走式 COLORS・KC-1 7117-0500

KC-1

82,500円 非

- 下部フレームにはスタイリッシュで強靱な精鋼パイプを採用。
- 車輪/22×6インチ ●耐荷重/100kg ●材質/アルミ製



座面クッション

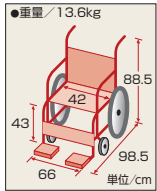

標準

- 背折れ
- 安全ベルト
- 介助ブレーキ(ドラム式)



- ライトグレー
- ネイビー

※シート色をご指定ください。写真はパープルです。

TAIS/00690-000068

マキテック

3 自走式 BML22-40SB 2107-2500

79,000円 非

- ノーパンクタイヤを採用。
- ステップの取付位置を変えフットサポート長さを調節できます。
- 車輪/22×7インチ ●耐荷重/100kg ●材質/アルミ製



青ストライプ

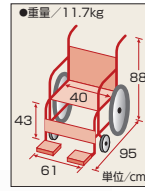

標準

- 背折れ
- 軽量タイプ
- ノーパンクタイヤ
- 介助ブレーキ(バンド式)
- 安全ベルト



※シート色をご指定ください。写真は赤ストライプです。

TAIS/00160-000174

カムラサイクル

4 カルッタ CRT-1 7202-2710

118,000円 非

- 女性や力の弱い方に最適な、超軽量自走型車いす。
- 車輪/22×6インチ ●耐荷重/100kg ●材質/アルミ製

NEW



グリーン 紺

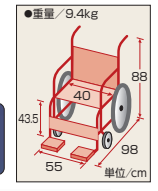

標準

- 背折れ
- 軽量タイプ
- 介助ブレーキ(バンド式)



※シート色をご指定ください。写真はピンクです。

TAIS/00122-000560

ミキ

5 自走式 リーズ 7207-0240

①MW-22ST(エアータイヤ)

35,000円 非

②MW-22STN(ノーパンクタイヤ)

38,000円 非

- スチール製で耐久性抜群。3段階調節フットサポート。
- 車輪/22×6インチ ●耐荷重/100kg ●材質/スチール製 ●色/チェックネイビー・レザーネイビーブルー

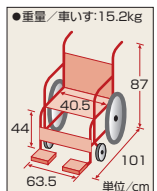

標準

- ② ノーパンクタイヤ



- レザーネイビーブルー

※シート色をご指定ください。写真はチェックネイビーです。

TAIS/①01375-000004②000018

美和商事

6 介助・自走式 ノーパンク 車いす 7117-1960

①介助式 53,900円 非

②自走式 55,000円 非

- メンテナンスが容易なノーパンクタイヤを標準装備。
- 車輪/①16×6インチ②22×6インチ ●耐荷重/100kg ●材質/アルミ製 ●色/緑チェック

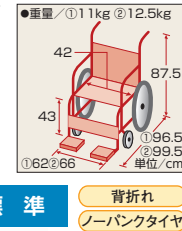

標準

- 背折れ
- ノーパンクタイヤ
- 介助ブレーキ(バンド式)

基本的機能を備えたエコノミータイプ。



①介助式 (EW-30)

②自走式 (EW-50)

TAIS/①00690-000073②74

マキテック

7 介助・自走式 ①BAL-2B②BAL-1B 7202-1220

①介助式 98,000円 非

②自走式 98,000円 非

- フットブレーキが付いているので、駐車ブレーキをかける際、腰まげ動作をしなくてよくなり、負担軽減になります。
- 車輪/①16×6インチ②22×6インチ ●耐荷重/100kg ●材質/アルミ製

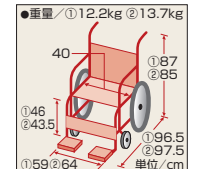

標準

- 背折れ
- ノーパンクタイヤ
- 足踏駐車ブレーキ
- 介助ブレーキ(バンド式)

清拭がしやすいレザーシートを採用。



JAN ①4536697115667 ②4536697115650

ミキ

非課税商品

介護保険制度

特集商品

衣類肌着
靴下

歩行補助用品

車いす・車いす関連用品

ベッド関連用品

床ずれ防止
関連用品

移乗用品

入浴関連用品

排泄・トイレ
おむつ用品

住宅安全管理

介護予防
レクリエーション

施設用品
コミュニケーション

食事・口腔ケア

自活・自助具

生活・健康用品

自走式/介助式

1 ネクストコアプツ

7102-3330

①自走型 NEXT-10B ②介助型 NEXT-20B

131,000円 税別

- 奥行ショートで小柄な方も奥までしっかり座れる低床スタンダードタイプです。
- 安定して座ることにこだわった「3D立体スリングシート」を搭載。



- 標準**
- 背折れ
 - 超低床
 - スリム
 - 介助ブレーキ(ドラム式)
- 背張り調整

- 1・2 共通
- F-1 オレンジ
 - F-2 ブルー
 - F-3 グリーン
 - F-4 グレー

	幅×長さ×高さ(cm)	座幅	前座高	前輪×後輪	重量(kg)
①NEXT-10B	55×92.5×86	40	39	6×20	11.8
②NEXT-20B	54×92.5×86	40	39	6×16	11.1

- 1・2 共通
- 耐荷重/100kg
 - 材質/フレーム=アルミ

TAIS/①000666-000324②000666-000325

2 ネクストコアグラン

7102-3350

①自走型 NEXT-12B ②介助型 NEXT-22B

131,000円 税別

- 身長の高い方もゆったり座れる高床スタンダードタイプです。
- 長身の方がゆったり且しっかりと安定した姿勢で座るための要素をふんだんに取り入れた車いすです。



- 標準**
- 背折れ
 - 高床
 - スリム
 - 介助ブレーキ(ドラム式)
- 背張り調整

	幅×長さ×高さ(cm)	座幅	前座高	前輪×後輪	重量(kg)
①NEXT-12B	57×96.5×94	42	47	6×24	12.8
②NEXT-22B	56×94×94	42	47	6×16	11.8

TAIS/①000666-000326②000666-000327

松永製作所

3 自走式 自動ブレーキ装置付 MBY-41B SW

7202-0910

MBY-41B SW

120,000円 税別

- 立ち上がると自動でノンバックブレーキが作動、転倒を未然に防ぐ車いす。低床タイプで小柄な方にオススメです。

- 車輪/22×6インチ ● 耐荷重/100kg
- 材質/アルミ製 ● 付属品/クッション

※シート色をご指定ください。写真はパープルです。

- 多機能**
- 介助ブレーキ(バンド式)
 - 自動安全ブレーキ
 - ひじ高さ調整
 - スイングアウト
 - 背折れ
 - 低床

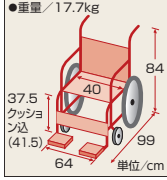

TAIS/00122-000534

ミキ

4 自走式 自動ブレーキ装置付 SKT-400B

7202-0920

SKT-400B

150,000円 税別

- 立ち上がると自動でノンバックブレーキが作動、転倒を未然に防ぐ車いす。専用クッションを標準装備。

- 車輪/22×6インチ ● 耐荷重/100kg
- 材質/アルミ製 ● 付属品/クッション

※シート色をご指定ください。写真はレッドです。

- 多機能**
- ひじ跳ね上げ
 - 介助ブレーキ(バンド式)
 - 自動安全ブレーキ
 - スイングアウト
 - 背張り調整
 - 背折れ

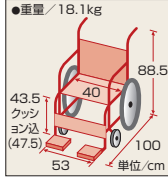

TAIS/00122-000531

ミキ

5 自走式 ラクーネ2 LK-2

7202-1000

LK-2

176,000円 税別

- 手すりを持ち上げるだけで車輪が移動し、トランスファーボードが倒れます。体を持ち上げて乗り換えなくても横からの移乗が簡単にできます。

- 車輪/22×6インチ ● 耐荷重/100kg
- 材質/アルミ製 ● 色/ブルー

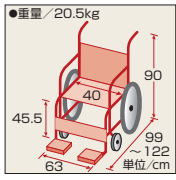

- 多機能**
- 背折れ
 - ノーバンクタイプ
 - ひじ跳ね上げ
 - フットレスト着脱
 - スイングアウト
 - 介助ブレーキ(バンド式)



TAIS/00122-000477

ミキ

6 自走式・介助式 モダンシリーズ B-style

2107-4600

自走式 ①KMD-B22-40-M②KMD-B22-40-H③KMD-B22-40-SH 各118,000円 税別

介助式 ①KMD-B16-40-M②KMD-B16-40-H③KMD-B16-40-SH 各118,000円 税別

- 脚部と肘部が可動し、乗り降りのスペースが確保しやすいタイプです。

- 多機能**
- 背張り調整
 - 背折れ
 - ひじ跳ね上げ
 - スイングアウト
 - 介助ブレーキ(ドラム式)



B-style	幅×長さ×高さ(cm)	座幅	前座高	前輪×後輪	重量(kg)
自走式①	57×97.5×91.5	40	43	6×22	15.6
自走式②	57×97.5×93.5	40	45	6×22	15.6
自走式③	57×97.5×95.5	40	47	6×22	15.6

- 耐荷重/100kg ● 材質/フレーム=アルミ ● 色/黒・チャコールグレー

B-style	幅×長さ×高さ(cm)	座幅	前座高	前輪×後輪	重量(kg)
介助式①	53.5×97.5×91.5	40	43	6×16	14.4
介助式②	53.5×97.5×93.5	40	45	6×16	14.4
介助式③	53.5×97.5×95.5	40	47	6×16	14.4

TAIS/自走式00160-000288 介助式00160-000290

7 自走式・介助式 モダンシリーズ C-style

2107-4700

自走式 ①KMD-C22-40-M②KMD-C22-40-H③KMD-C22-40-SH 各138,000円 税別

介助式 ①KMD-C16-40-M②KMD-C16-40-H③KMD-C16-40-SH 各138,000円 税別

- 肘掛けの段階的な高さ調節ができるので、クッションをご利用になる方や身長の高い方にオススメです。

- 多機能**
- 背張り調整
 - ひじ高さ調整
 - 背折れ
 - ひじ跳ね上げ
 - スイングアウト
 - 介助ブレーキ(ドラム式)



C-style	幅×長さ×高さ(cm)	座幅	前座高	前輪×後輪	重量(kg)
自走式①	57×97.5×91.5	40	43	6×22	16.5
自走式②	57×97.5×93.5	40	45	6×22	16.5
自走式③	57×97.5×95.5	40	47	6×22	16.5

- 耐荷重/100kg ● 材質/フレーム=アルミ ● 色/黒・チャコールグレー

C-style	幅×長さ×高さ(cm)	座幅	前座高	前輪×後輪	重量(kg)
介助式①	53.5×97.5×91.5	40	43	6×16	15.3
介助式②	53.5×97.5×93.5	40	45	6×16	15.3
介助式③	53.5×97.5×95.5	40	47	6×16	15.3

TAIS/自走式00160-000292 介助式00160-000294 カワムラサイクル

1 グレイスコア スタンダード

7102-4200

①自走型 GRC-11B ②介助型 GRC-21B

125,000円

●座り心地の良さと、漕ぎやすさを両立したハイグレードモデル。



①自走型 GRC-11B M-12

- NEW
- 標準
- 背折れ
- ノーバンクタイヤ
- 背張り調整
- 介助ブレーキ(バンド式)

1・2 共通



	幅×長さ×高さ (cm)	座幅	前座高	前輪×後輪	重量 (kg)
①GRC-11B	56.5×95×93	40×42	43	5×22	13.8
②GRC-21B	56.5×95×93	40×42	43	5×16	12.4

1・2 共通
●耐荷重/100kg
●材質/フレーム=アルミ

TAIS/①00066-000399②00066-000400

2 グレイスコア マルチ

7102-4240

①自走型 GRC-31B ②介助型 GRC-41B

148,000円

●跳ね上げ・スイングアウトを搭載したグレイスコア多機能モデル。



②介助型 GRC-41B M-12

- NEW
- 多機能
- 背折れ
- ノーバンクタイヤ
- 背張り調整
- 介助ブレーキ(バンド式)
- ひじ跳ね上げ
- スイングアウト

	幅×長さ×高さ (cm)	座幅	前座高	前輪×後輪	重量 (kg)
①GRC-31B	56.5×95×93	40×42	43	5×22	15.5
②GRC-41	56.5×95×93	40×42	43	5×22	14.1

TAIS/①00066-000401②00066-000402

松永製作所

3 ロックアシスタII LA-1 標準タイプ

90,000円

LA-1 標準タイプ

●シートから立ち上がると自動的にタイヤロックが働き、車いすが止まるので、安心して使えます。
●車輪/22×6インチ ●耐荷重/35~100kg ●材質/フレーム=アルミ、シート(表地)=ポリエステル(座シート、バックサポート、レッグサポート)

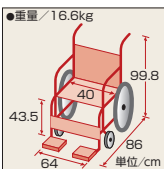

- 標準
- 背折れ
- 自動タイヤロック



ロックアシスタで立ち上がると自動的にタイヤロックが働きます。

TAIS/00495-000061

ビジョンテヒラ

4 介助式 ミニポン

7207-0910

83,000円

HTB-12

●折りたたみ式で、収納も楽です。
●跳ね上げ式のフットレッグサポートでコンパクトに収納。

- 車輪/12×6インチ ●耐荷重/75kg
- 材質/アルミ製

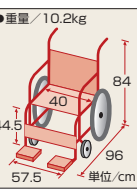

- 携帯型
- 背折れ
- 介助ブレーキ

TAIS/01375-000001

美和商事

5 コンパクト車椅子 PIRO+(ピロプラス)

7117-0780

57,200円

PR-30NC

●コンパクトに折りたたんでバッグに収納できる車いす。収納バッグは別売りです。

- 車輪/8×6インチ ●耐荷重/75kg
- 材質/アルミ製

※持ち運びに便利な収納バッグ (PPR-BAG2) 6,050円(税抜5,500円)

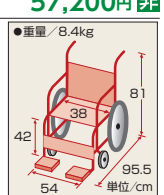

- 携帯型
- 背折れ
- 軽量タイプ
- 幅狭タイプ
- ひじ跳ね上げ
- 安全ベルト
- ノーバンクタイヤ

紺チェック

マキテック

6 介助式 BAL-4

7202-1300

84,000円

●移乗に便利な肘掛け跳ね上げ・フットレストスイングアウト機構。
●ノーバンクタイヤ仕様でパンクの心配がありません。
●車輪/16×6インチ ●耐荷重/100kg ●材質/アルミ製

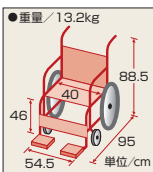

- 多機能
- 背折れ
- ノーバンクタイヤ
- ひじ跳ね上げ
- フットレスト着脱
- スイングアウト
- 介助ブレーキ(バンド式)



TAIS/00122-000454

ミキ

7 介助式 KS70-4043

7117-1900

97,900円

●移乗先に近づき易く、車いすからベッド等への移乗の介助作業が楽に行えます。

- 車輪/16×6インチ
- 耐荷重/100kg
- 材質/アルミ製



- 多機能
- 背折れ
- ひじ跳ね上げ
- フットレスト着脱
- スイングアウト
- 介助ブレーキ(バンド式)
- 安全ベルト

※シート色をご指定ください。写真はネイビーチェックです。

TAIS/00690-000049

マキテック

8 介助式 自動ブレーキ装置付 SKT-200B

7202-0900

150,000円

SKT-200B

●立ち上がると自動でノンバンクブレーキが作動、転倒を未然に防ぐ車いす。専用クッションを標準装備。

- 車輪/14×6インチ
- 耐荷重/100kg ●材質/アルミ製
- 付属品/専用クッション

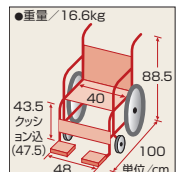

- 多機能
- 背張り調整
- 背折れ
- ひじ跳ね上げ
- 介助ブレーキ(バンド式)
- 自動安全ブレーキ
- スイングアウト

※シート色をご指定ください。写真はブラウンです。

TAIS/00122-000532

ミキ

介護保険制度

特集商品

衣類肌着
靴下

歩行補助用品

車いす関連用品

ベッド関連用品

床ずれ防止
関連用品

移乗用品

入浴関連用品

排泄・トイレ
おむつ用品

住宅安全管理

介護予防
レクリエーション

施設用品
コミュニケーション

食事・口腔ケア

自活・自助具

生活・健康用品

介助式/自走式

1 介助式 BAL-12 7202-1900

BAL-12 147,000円

- 足踏み連動式駐車ブレーキが標準装備。足で操作できるため、介助者の腰への負担を軽減します。
- 車輪/16×6インチ
- 耐荷重/100kg
- 材質/アルミ製

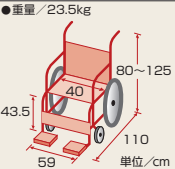

※ティルト・リクライニング機能を組み合わせて姿勢保持を有効にします。

ティルト

- 背シート調整
- ひじ高さ調整
- 背折れ
- フットレスト着脱
- ティルト 0~20°
- リクライニング 95~115°
- スイングアウト
- 介助ブレーキ(バンド式)
- 足踏駐車ブレーキ
- ノーバンクタイヤ

TAIS/00122-000508 ミキ

2 介助式 マイチルト・コンパクトII 7102-4300

MH-CR2 198,000円

- 全幅53.5cm。背もたれ高58cmから65cmに調節可能。
- 「立体スリムシート」、「上位胸椎サポートパッド」標準装備
- 車輪/12×5インチ ●耐荷重/100kg ●材質/アルミ製

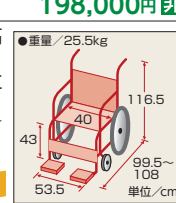

NEW M12 ネイビー

ティルト

- 背張り調整
- ひじ高さ調整
- ヘッドサポート調整
- 背折れ
- ひじ格納式
- ティルト 0~25°
- リクライニング 90~125°
- 介助ブレーキ(ドラム式)
- 足踏駐車ブレーキ
- 転倒防止パイプ

※シート色をご指定ください。写真はM14ワインレッドです。
※2022年1月発売予定です。 松永製作所

3 座王X NAH-XF5 5215-5310

エアリータイヤ仕様 209,000円

- 座るだけで自動的に背シート調整。自然と体にフィットします。前傾ティルト付きで移乗に便利。
- 車輪/14×6インチ
- 耐荷重/100kg
- 材質/アルミ製

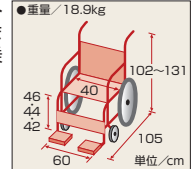

ティルト

- 背張り調整
- ひじ高さ調整
- ひじ跳ね上げ
- フットレスト着脱
- スイングアウト
- ティルト -4~30°
- ノーバンクタイヤ

バックサポートの「胸郭支持ベルト」「下部胸郭支持ベルト」「ヒップ支持ベルト」が搭乗者の身体にあわせて伸縮し、自動的にフィット

TAIS/00175-000390 日進医療器

4 介助式 マイチルト・ミニ-3D 7102-2650

MH-SRL-SE 234,000円

- 室内での移動に徹底的にこだわった、超コンパクト・ティルト&リクライニング車いす。狭いスペースもさらに使いやすい「リフトアップ機能」付きモデル。
- 車輪/12×5インチ ●耐荷重/100kg ●材質/アルミ製

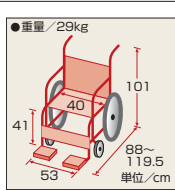

ティルト

- 背張り調整
- ヘッドサポート調整
- ひじ高さ調整
- 背折れ
- ひじ格納式
- ティルト 0~25°
- リクライニング 90~110°
- エレベータリング
- 介助ブレーキ(ドラム式)
- 足踏駐車ブレーキ
- 転倒防止パイプ

F-1オレンジ
B-61紺ビニール

※シート色をご指定ください。写真はF-2ブルーです。
TAIS/00066-000352 松永製作所

5 介助式 NSW-2 ニュースウィングプラス 4102-1620

①介助ブレーキなし 125,000円

②介助ブレーキ付 140,000円

- 背中の曲線に合わせて背シート調整可能。
- 背折れ折りたたみ式。
- 車輪/16×6インチ ●耐荷重/100kg ●材質/アルミ製

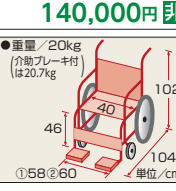

ティルト

- 背張り調整
- ひじ高さ調整
- 背折れ
- ひじ跳ね上げ
- フットレスト着脱
- スイングアウト
- ティルト 0~30°
- 足踏駐車ブレーキ
- ノーバンクタイヤ

②のみ
介助ブレーキ(ドラム式)

写真は介助ブレーキなしです。
TAIS/①00220-000161②162 ビジョントピラ

6 座位保持自走型ラクリオ PR-1000 6203-6000

①介助ブレーキなし 100,000円

②介助ブレーキ付 119,000円

- ご利用者それぞれに、これ1台で合わせられるので長期間使用を可能に骨盤を安定させ、あらゆる姿勢崩れに対応。
- 車輪/22×6インチ ●材質/フレーム=アルミ、シート・クッション=ポリエステル、クッション=ウレタンフォーム ●耐荷重/100kg

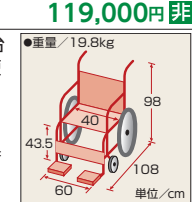

ティルト

- 背張り調整
- ヘッドサポート調整
- 背折れ
- ひじ跳ね上げ
- ティルト 0~18°
- スイングアウト
- 転倒防止パイプ

TAIS/①00495-000059②64 ビジョントピラ

7 くるーん(ぴったりフィットシリーズ) 2107-2220

KPKF-12 228,000円

- バックサポートを倒す、起こすの動作を繰り返してもお尻がズレにくく、安定した座位が保てます。
- 頭部支持クッション、背張り調整シートにこだわりを取り入れ、より座位保持がしやすい。
- 車輪/12×6インチ ●材質/フレーム:アルミ、シート:ポリエステル ●シートカラー/ビーコックブルー

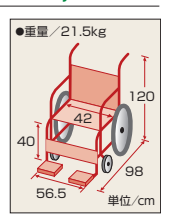

すきまレスピロー

大粒のビーズが頭部の動きに追従し、しっかりと保持します。左右に取り付けられたベルトの長さを調整することで、枕の厚さを簡単に変えられます。

角度90°、可動角30°の幅広い調整

リラクセス〜食事、軽作業など、より幅広い座位の設定ができます。

確実性の高まったエレベータリング機構

着脱式エレベータリング機構を採用。よりスムーズ、かつ無段階で脚部をエレベータリングできます。

TAIS/00160-000250 カウラサイクル

8 座位保持ティルトリクライニングラクレスト 6203-6010

①介助ブレーキなし 180,000円

②介助ブレーキ付 199,000円

- 大柄な方、小柄な方、左右に傾いてしまう方、円背の方など様々な方の座位をサポート。
- 車輪/14×6インチ ●材質/フレーム=アルミ、クッション=塩化ビニールレザー、クッション=ウレタンフォーム ●耐荷重/75kg

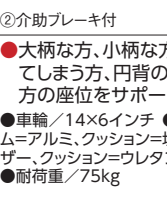

ティルト

- 背張り調整
- ヘッドサポート調整
- ひじ高さ調整
- 座面奥行調整
- ひじ格納式
- ティルト 0~10°
- リクライニング 90~130°
- スイングアウト
- 足踏駐車ブレーキ
- 転倒防止パイプ
- ノーバンクタイヤ

TAIS/①00495-000060②67 ビジョントピラ

1 楽歩Basic(ラッポ・ベーシック)

2101-0110

228,000円 非

AAKA40-1-S

- 基本を押さえたモジュラー式。漕げるティルト・リクライニング車いす。
- 移動から休息まで、毎日を快適に過ごせる利用者にも介助者にも配慮した設計
- 車輪/22×5インチ ●耐荷重/100kg ●材質/フレーム:アルミ、シート:ポリエステル ●カラー/シルバー

ティルト

- 背張り調整
- ヘッドサポート調整
- ひじ高さ調整
- ティルト-2~18.5°
- リクライニング90~135°
- 介助ブレーキ(ドラム式)
- 転倒防止パイプ
- スイングアウト



ハイバックシートを取外した状態



ティルト・リクライニング



休息やこぐ姿勢が自由自在



食事やデスクワークが自由自在

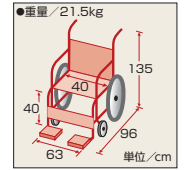

TAIS/00925-00025 カナヤママシナリー

2 遊歩フジ

3409-0200

378,000円 非

- スタイリッシュで乗り心地抜群。毎日を、若々しくスマートに。

- 車輪/前輪26インチ、後輪30インチ
- 耐荷重/100kg
- 色/ホワイトマイカ

NEW

前進速度	~6km/h	●重量/97kg (バッテリーを含む)	単位/cm
後進速度	~2km/h		
連続走行距離	約28m		
最大登坂斜度	10°		
最小回転半径	145cm		
充電時間	8~11時間		

スクーター型4輪

免許不要

パンクタイヤ



TAIS/00020-00048

セリオ

3 電動四輪車スーパーポルカー

6312-0400

293,000円 非

SPX-4300N

- アクセルレバーを握ると走り、離すと停止。コーナリング自動減速機能、オートパワーオフ機能付。

- 座面高/51cm ●ステップ高/約15cm
- タイヤ/前・後:26cm ●最大積載荷重/100kg

免許不要

スーパーブルー

スーパーレッド



※ボディカラーをご指定ください。写真はスーパーシルバーです。
TAIS/00168-000017 福伸電機

4 セニアカーET4D9

3301-0420

368,000円 非

ET4D9

- お買い物に便利な大容量バスケット(25L)を標準装備!
- 坂道や左右の傾きを感じる「傾斜お知らせ機能」

前進速度	1~6km/h	●重量/100kg (バッテリーを含む)	単位/cm
後進速度	1~2km/h		
連続走行距離	約31km		
最大登坂斜度	10°		
最小回転半径	145cm		
充電時間	8~12時間		

スクーター型4輪

免許不要

パンクタイヤ

パールイエロー

メタリックレッド



※ボディカラーをご指定ください。写真はパールブルーです。

●最大積載荷重/100kg TAIS/00152-000026 スズキ

5 電動車いす KEY-01

7117-1980

217,800円 非

- 車いすの機動性と電動四輪車の快適性を兼ね備え、低価格な電動車いすです。

- 車輪/22×8インチ ●材質/本体フレーム=アルミ合金、シート=ポリエステル ●耐荷重/100kg ●色/オレンジ

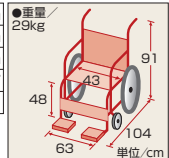

免許不要

車いす型

背折れ
転倒防止パイプ



コントローラー

TAIS/00690-000114

マキテック

6 電動車いす SKT-JUX PLUS

7202-6000

497,250円 非

ニッケル水素バッテリータイプ

- 前進、方向転換、停止、速度調整がレバー1本で操作できます。電動と手動の切り替えはワンタッチ。

- 車輪/16×6インチ ●材質/アルミ製 ●色/#41・#32

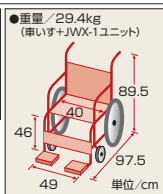

車いす型

背張り調整

ひじ高さ調整

背折れ

幅狭タイプ

電磁ブレーキ

ひじ跳ね上げ

フットレスト着脱

スイングアウト

転倒防止パイプ

免許不要



※シート色をご指定下さい。写真は#41です。

TAIS/00122-000539

ミキ

7 ラスレル RA-SU-RE-L-1

2033-0100

298,000円 非

- 車いすの手軽さと電動車いすの便利さを兼ね備えた折りたたみ電動車いす。

- 車輪/10×7インチ ●材質/アルミ製 ●色/ライムグリーン・ブラック

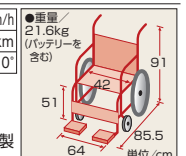

免許不要

NEW

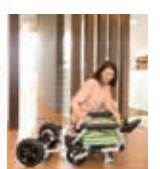

カシダス

非課税商品

車いす用クッション

1 タカノクッション R

4101-0800

ウレタンの多層構造により、体圧の分散や座り心地にすぐれたクッション。

背用 (TC-R010)
左右のパッドで背中をささえてくれます。

タイプ1 (TC-R081)
座位保持性の高いクッションです。

タイプ6 (TC-R046)
座位、脚を保持する形状です。

タイプ2 (TC-R082)
座ったときの座位の位置を保持できる形状。

タイプ3 (TC-R043)
前方が高くお尻とももの下面で圧力を分散。

タイプ4 (TC-R064)
乗り降りが楽な、平らなクッションです。

タイプ	サイズ (cm)	価格
1	40×42.5×7~12	11,000円(税込)
2	40×42.5×7~12	11,000円(税込)
3	40×42.5×5~10	9,900円(税込)
4	40×42.5×6	9,900円(税込)
5	40×42.5×4	9,350円(税込)
6	40×42.5×4~7	9,900円(税込)
背用	40×40×3	9,350円(税込)



TAIS/(TC-R043)00297-000106 (TC-R046)00297-000109

●材質/クッション=ウレタンフォーム、カバー=ポリエステル(表面は全面滑り止め仕様) ●色/ブラック

2 風が通るシートクッション

3110-0610

ネイビー・ブラウン 2,178円(税抜1,980円)

- 優れた体圧分散で長時間座った時の座骨・腰の痛み軽減します!
- カバーははずして洗えます。(中材は水洗いできます)

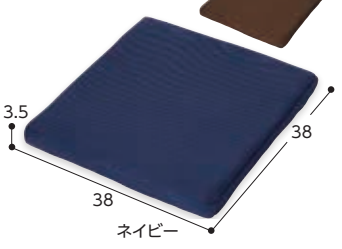

●サイズ/38×38×3.5cm ●材質/カバー=ポリエステル100%、中材=ポリエチレン

3 ヨックションXO

8404-0300

15,180円(税抜13,800円)

- お尻の快適ハイブリッドクッション。
- 2種のウレタンを重ねた穴あき構造で、上層部の低反発ウレタンは柔らかな座り心地。

大小5つのホールは通気性に優れています。

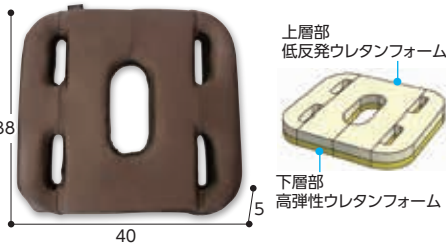

●材質/ナイロン、ポリウレタン、ポリウレタンフォーム ●カラー/ブラウン TAIS/01880-000001

4 フオリオ

2401-2010

27,500円(税抜25,000円)

- 前ずれ防止防構造と優れた優体圧分散性能。

洗濯機で丸洗いしたら、自然乾燥でOK。

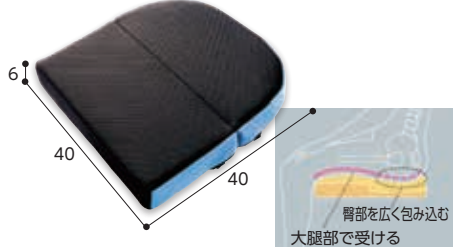

●サイズ/40×40×6cm ●材質/アウターカバー上面・インナーカバー=ポリエステル100%、下面=ターボリン布(すべり止加工)、中身=ウレタンフォーム TAIS/00206-000132

5 フラットフィット

3213-0800

S・M・L 各8,800円(税抜8,000円)

- 特殊立体加工により骨盤を優しくホールドし座位を安定させます。

手軽に座位の保持を実感できます。

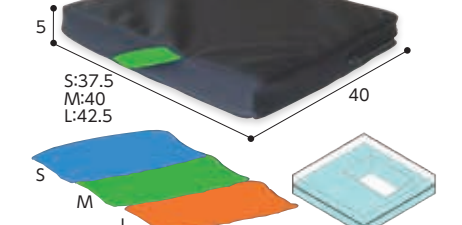

●材質/カバー=ポリエステル100%、裏側=防水ラミネート加工、中材=発泡ウレタン ●色/黒 ●サイズ/S・M・L TAIS/00197-000011

6 車椅子用アクションパッド

1112-0200

世界67カ国50年以上の販売実績!

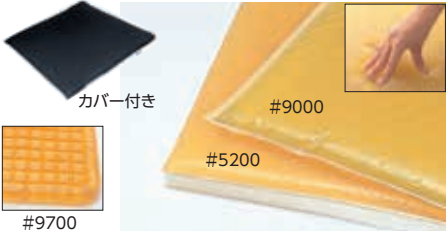

品名	サイズ (cm)	重量	価格
#9000	40×40×厚み2.5	4.5kg	30,800円(税込)
#5200	40×40×厚み3.2	2.8kg	30,800円(税込)
#9700	40×40×厚み2.5	4.1kg	43,450円(税込)

●材質/ #9000・#9700=アクトンドライポリマー、#5200=アクトンドライポリマー・ウレタンフォーム TAIS/(#9000)00428-000005(6)(8) アクションジャパン

7 MEDケアクッション

1118-1600

120043 5cmタイプ 19,800円(税抜18,000円)

120044 スーパーソフトタイプ 23,100円(税抜21,000円)

高品質のテンピュール®製クッション。

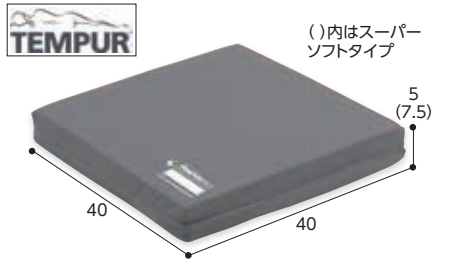

●材質/本体=テンピュール®、素材、カバー=表面:ポリエステル、裏面:ポリエステル・綿(ポリウレタンコーティング) ●色/グレイ ※溶着タイプもあります。 テンピュール・シーリー・ジャパン

8 ジェルトロンクッション

3224-0200

①シングルS GTC1S 13,200円(税抜12,000円)

②ダブルソフトS GTC2SS 24,200円(税抜22,000円)

二層一体成型立体格子型グミ状ジェルクッション

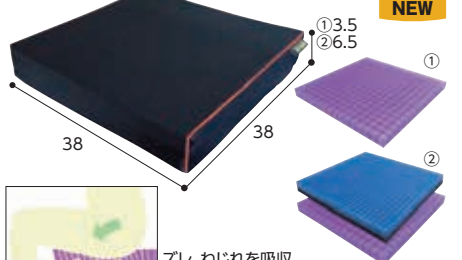

●材質(カバー)①ポリエステル②ナイロン・ポリウレタン(①②表面滑り止め加工)、(中身)①ジェルロン②ジェルロン・高透気フォーム ●色/(カバー)黒 TAIS/①00839-000004 ②3 パシフィックウエーブ

9 タカノクッションwiper

4101-1400

①wiper1 15,400円(税抜14,000円) ②wiper3・③wiper4 各14,300円(税抜13,000円)

- カバーは消毒用エタノール等の薬品を使用しても変色せず、汚れたらすぐに清拭で清潔に保てます。

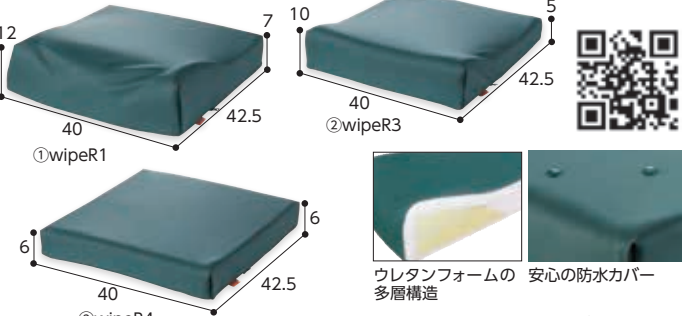

TAIS/①00297-000115②6③7

●材質/中材=ウレタンフォーム、カバー=ポリエステル・ポリウレタン ●カラー/モスグリーン タカノ

10 マイクッション

2401-2000

CK-398 8,030円(税抜7,300円)

- 二層構造が体圧分散と安定保持を両立。

車いすのシートのたわみにもフィット。

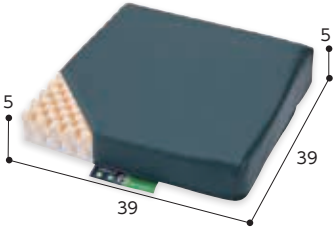

●材質/専用カバー:上面=ウレタンフィルムラミネート加工布、下面=ナイロン(すべり止め加工) 中身=ウレタンフォーム TAIS/00206-000051

11 ピュアライフ

エアークッション 1516-0300

TC100 8,580円(税抜7,800円)

- 通気性に優れた立体構造繊維素材と消臭効果のある素材を使用。
- 丸洗い可能。乾燥機OK。

薄型でも底付き感がありません。



●重量/0.4kg ●材質/ポリエステル・ポリウレタン立体編物・活性炭 TAIS/01377-000001

介護保険制度
特集商品

衣類・肌着
靴下

歩行補助用品

車いす
車いす関連用品

ベッド関連用品

床ずれ防止
関連用品

移乗用品

入浴関連用品

排泄・トイレ
おむつ用品

住宅・安全管理

介護予防
レクリエーション

施設用品
見守り
コミュニケーション

食事・口腔ケア

自活・自助具

生活・健康用品

1 NRブレスシリーズクッション

1302-0120

- ①角座ブレスクッション 薄型穴あり NR-33 **18,480円**(税抜16,800円)
- ②角座ブレスクッション 薄型穴無 NR-34 **18,480円**(税抜16,800円)
- ③車いす用ブレスクッション(座) NR-35 **38,500円**(税抜35,000円)
- ④車いす用ブレスクッション(背・座) NR-36 **40,700円**(税抜37,000円)

●材質／(表面)①～④シープスキン(中材)①～④合成繊維(ポリエステル系繊維) (裏面)①～④ポリエステル(すべり止め加工)

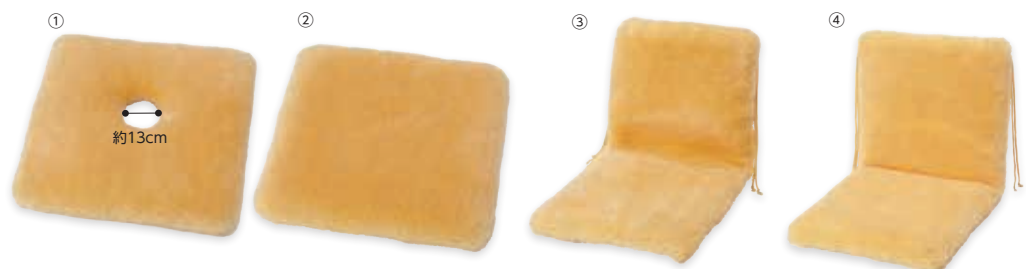

抜群の通気性と座り心地を追求しました。



中材 合成繊維 従来のナースングラッグの中材に「三次元スプリング構造体」ブレスエアー®を組み入れた車いす用クッション。

「三次元スプリング構造体」ブレスエアー®

大手化学繊維メーカー「東洋紡」が1990年代に開発した素材です。熱可塑性ポリエステル系エラストマー「ペルブレン®」を繊維状にして複雑に組み合わせた三次元スプリング構造体です。軽量・高反発で通気性と耐久性に優れ、抗菌性もあります。【東洋紡承認番号 HF-053G】

通気性 高反発 耐久性



INTERFORS PURE NEW WOOL ライセンスNO.3269JA92W

品名	サイズ 幅×奥行 (cm)	厚み	重量	品名	サイズ 幅×奥行 (cm)	厚み	重量
①角座ブレスクッション 薄型穴あり NR-33	40×40	約6cm	約500g	③車いす用ブレスクッション(座) NR-35	80×40	背約4cm座約6cm	約1030g
②角座ブレスクッション 薄型穴無 NR-34	40×40	約6cm	約530g	④車いす用ブレスクッション(背・座) NR-36	80×40	背・座約6cm	約1090g

TAIS/①00076-000092②93③94④95

2 NRシリーズクッション

1302-0110

- ①厚型 NR-20 ②薄型 NR-21 ③薄型穴無 NR-30 **各 17,380円**(税抜15,800円)
- ④車イス用クッション NR-27 **37,400円**(税抜34,000円)
- ⑤車イス用背あて NR-04 **16,500円**(税抜15,000円)
- ⑥NRクッション NR-05 **31,350円**(税抜28,500円)

裏地はすべり止め加工。

中材 ポリエステル 中材 ウレタン

INTERFORS PURE NEW WOOL ライセンスNO.3269JA92W



背座一体型クッション。裏地はすべり止め加工。

品名	サイズ 幅×奥行 (cm)	厚み	重量	品名	サイズ 幅×奥行 (cm)	厚み	重量
①厚型 NR-20	40×40	約10.5cm	約580g	④車イス用クッション NR-27	80×40	約5.5cm(背部)/約4cm	約850g
②薄型 NR-21	40×40	約5.5cm	約400g	⑤車イス用背あて NR-04	40×40	-	約310g
③薄型穴無 NR-30	40×40	約5.5cm	約470g	⑥NRクッション NR-05	40×40	約9.5cm	約750g

●材質／①～⑥シープスキン(中材)①ポリエステル繊維 ②③④ウレタンクッション、⑤3重ウレタンクッション、①～④(裏面)すべり止め布地

TAIS/①00076-000033②34③35④37⑤54⑥36

3 ウィズクッション 3110-0600

4,378円(税抜3,980円)

●骨盤周りを内側に寄せ、太ももの動きを安定させるW型構造と円座形状の立体成型。お尻の形にフィットし、骨盤まわりをホールド。

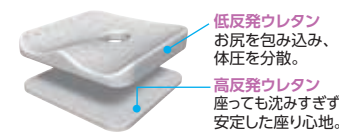

●材質／中材=ポリウレタン樹脂、側地=ポリプロピレン、炭、カバー=綿75%、ポリエステル25% JAN 4571414674089

4 アウルREHA 2112-1000

やわらかいエクスジェルが坐骨部周辺を包み込むようにサポート。体格や症状などに合わせて5タイプをラインナップ。



品名	サイズ (cm)	重量	形状	体圧分散	姿勢保持	価格
①レギュラー	40×40×4	1.2kg	フラット	○	○	24,200円(税込)
②ハイ	40×40×8	1.4kg	フラット	◎	○	28,600円(税込)
③3Dレギュラー	40×40×5.3~7.5	1.7kg	3D(標準)	○	○	30,800円(税込)
④3Dジャスト	40×40×3.5~8	1.5kg	3D(深)	○	◎	30,800円(税込)
⑤3Dハイ	40×40×6.5~11	1.9kg	3D(深)	◎	◎	33,000円(税込)

TAIS/①00540-000028、②00540-000029、③00540-000030、④00540-000055、⑤00540-000031

- ①レギュラー(汎用) ●厚さ4cmの薄さで足つき性の良いスタンダードタイプ。
- ②ハイ(減圧) ●坐骨部の骨突出が顕著な方や大柄な方に最適な減圧重視タイプです。
- ③3Dレギュラー(姿勢保持) ●緩やかな3D形状で移乗もしやすいスタンダードな姿勢保持タイプ。
- ④3Dジャスト(姿勢保持+汎用) ●3D形状で最大限の薄さを実現した汎用性の高い姿勢保持タイプ。
- ⑤3Dハイ(姿勢保持+減圧) ●起伏の強い3D形状で厚みのあるハイスペックな姿勢保持タイプ。

●材質／エクスジェル・ポリエステル100%・ウレタンフォーム ●色／本体=グレー、カバー=ブラック ●付属品／カバー(防水仕様)

介護保険制度

特集商品

衣類 肌着

歩行補助用品

車いす関連用品

ベッド関連用品

床すれ防止関連用品

移乗用品

入浴関連用品

排泄・トイレ・おむつ用品

住宅安全管理

介護予防・レクリエーション

施設用品・見守り・コミュニケーション

食事・口腔ケア

自活・自助具

生活・健康用品

車いす用クッション/座位保持具

1 車いす用座位保持クッション 1302-3510

8,800円(税抜8,000円)

●特殊カットした3層構造クッションが、骨盤の後傾・前滑りを防ぎ、安定して座れます。

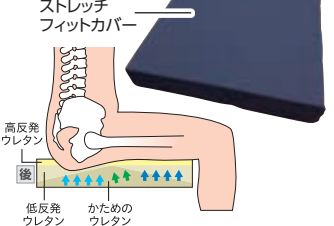

●サイズ/幅40×奥行40×厚み6cm ●材質/中材3層構造ウレタン(低反発ウレタン+高反発ウレタン)、(カバー)ポリエステル・ナイロン ●カバー加工/防水・防臭・抗菌・はっ水

2 洗える2層クッション 3214-2800

9,350円(税抜8,500円)

●低反発・高反発ウレタンの2層式で体圧を分散します。

通気性が高く、洗うことができます。

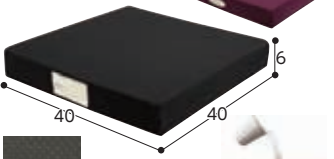

●材質/本体=(上部)低反発ウレタン(下部)高反発ウレタン、カバー=ポリエステル TAIS/00576-000047 島製作所

3 FC-フィット 1205-1200

斜めすわりや横倒れ姿勢の防止・改善をサポート。

①FC-フィット・腰 体重がかかるだけで腰を囲むように自然にフィットします。



●材質/クッション素材=ウレタンフォーム複合材、カバー生地=ポリエステル100%、裏面=ウレタンラミネート加工(腰のみ)

TAIS/(腰)00149-000022、(背)00149-000023 アイ・ソネット

③ロングパッドのみ(2個1セット) 超通気素材だから丸洗いOK。



●材質/クッション素材=ウレタンフォーム複合材、カバー生地=ポリエステル100%、裏面=ウレタンラミネート加工(腰のみ)

TAIS/(腰)00149-000022、(背)00149-000023 アイ・ソネット

4 快圧ナーシングプロクッション 1506-4100

7,700円(税抜7,000円)

●中心部が取り外しできるので、床ずれや痔でお悩みの方にも。



●サイズ/幅40×奥行40×高さ7cm ●材質/表材=側生地:ポリエステル100%、詰め物=ウレタンフォーム

5 腰サポートクッション・シートクッション 8404-0320

①腰サポートクッション 1,980円(税抜1,800円)

②シートクッション 2,860円(税抜2,600円)

●独自の形状で体圧を分散するエアークッション。



●サイズ/①30×40×厚さ10cm②38×40×厚さ6cm ●材質/本体=ポリ塩化ビニル、カバー=ポリエステル、ナイロン、アクリル

6 カリ HR 2112-1800

①レギュラー(6cm) ②ハイ(8cm) 各13,200円(税抜12,000円)

●3D形状の座面が骨盤の安定と、圧力を効果的に分散。

軽量で機能的なスタンダードタイプ。



●材質/本体=ウレタンフォーム、カバー=ポリエステル65%、ポリエステル35% ●付属品/カバー

TAIS/①00540-000037・②38 加地

7 イスキオ JP 2112-1500

PHI01-GR1-4040 22,000円(税抜20,000円)

●内部の高反発フォームが座位を安定させ、表面の形状記憶フォームが圧力を分散

体圧分散と優れたポジショニング性能。



●材質/本体=ウレタンフォーム、カバー=ポリエステル65%、ポリエステル35%

TAIS/00540-000036 加地

8 サポートクッション 2208-0300

低反発性ウレタンを使用。体圧分散にすぐれ、長時間座っても疲れません。



品名	色	サイズ(cm)	価格
①サイドクッション AP-1	ブルー・ローズ	37×11×32	15,950円(税込)
②座クッション AP-40	ブルー・ローズ	40×40×6.5	21,450円(税込)

●材質/クッション材=低反発ウレタン、クッションカバー=ポリエステル ●張地/布

TAIS/(AP-1)00276-000004、(AP-40)00276-000008

9 デュオ ジェルクッション 2401-1900

40cm幅 CK-385 42cm幅 CK-395 各29,700円(税抜27,000円)

2種類のジェルが安定体位を確保。

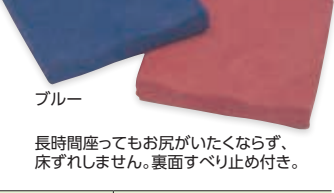

●材質/カバー=ポリエステル100%、中身=シリコンジェル・ウレタンフォーム

TAIS/00206-000048 ケーブ

10 リフレックス 8308-0100

各30,800円(税抜28,000円)

●エアークッションとウレタンを組み合わせたハイブリッド構造。

●座るだけでクッションを適正にする空気自動開放バルブを内蔵。



●重量/約700g(40×40cm) ●材質/ポリエステルウレタンフォーム ●最大使用者体重/100kg

TAIS/00468-000034 ユー・キートレーディング

11 ピタ・シートクッション 5214-0100

①55防水タイプ(PTD55) 14,300円(税抜13,000円)

②70防水タイプ(PTD70) 20,900円(税抜19,000円)

●高通気構造のジェルシートクッション。横ズレが少なく振動を吸収します。

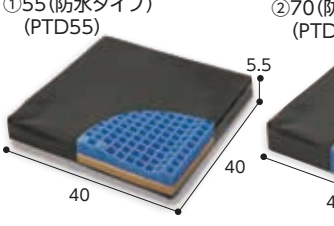

●重量/①1.25kg②2.2kg③1.2kg④2.2kg ●材質/本体=ジェル(①PTD55②PTD70の下部はウレタン)、カバー=ポリエステル ●カバー色/ブルー・ブラック・オレンジ・ピンク

TAIS/①00857-000017 ②00857-000020 ③00857-000006 ④00857-000007

③55(PT002) 12,100円(税抜11,000円)

④70(PT003) 19,030円(税抜17,300円)

●高通気構造のジェルシートクッション。横ズレが少なく振動を吸収します。

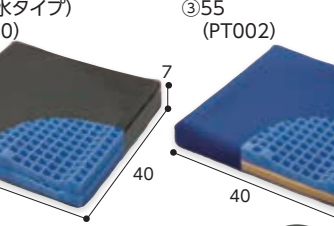

●重量/①1.25kg②2.2kg③1.2kg④2.2kg ●材質/本体=ジェル(①PTD55②PTD70の下部はウレタン)、カバー=ポリエステル ●カバー色/ブルー・ブラック・オレンジ・ピンク

TAIS/①00857-000017 ②00857-000020 ③00857-000006 ④00857-000007

12 FC-ココキュー君(カバー付) 1205-1150

各27,500円(税抜25,000円)

●ウレタン3層構造と自動調圧エアバルブで、体圧を効果的に分散させます。

調節のいらぬエアークッション。

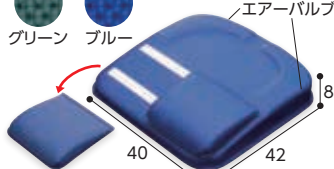

●重量/870g ●材質/本体=ウレタン複合材、クッションカバー=ポリエステル100%

TAIS/00149-000016 アイ・ソネット

1 サイドサポートクッション 1307-0310

①②サイドサポートクッション S=①SS-1・L=②SS-2 **14,850円**(税抜13,500円)
 ③骨盤パッドSSP **7,150円**(税抜6,500円)
 ④⑤骨盤パッドセット ④=①+②SS-1P・⑤=②+③SS-2P **20,900円**(税抜19,000円)

●車いすとの隙間に挟んで横倒れを防止するクッションです。



●材質/カバー=PVC、中身=①②ウレタン・PP③ウレタン ●カラー/ブラック TAIS/①01009-000030②031③32④33⑤34
 ウェルパートナーズ

2 パワークッション 7502-2420

MPWCL **85,800円**(税抜78,000円)
 ●「体圧調整」と「除圧」を自動で行うことで、長時間座位時のおしりの痛みや床ずれの不安を軽減します。



●サイズ/38×40×高さ8~12cm ●重量/約1.2kg ●材質/エアセル=ウレタンフィルム、底着き防止フォーム=ウレタンフォーム、カバー表=ポリエステル、カバー裏=ナイロン(滑り止め加工)、インナー保護カバー=ウレタン合皮 ●充電式バッテリー TAIS/00054-000439 モルテン

3 尾骨を浮かすシートクッション 7812-1000 **4,180円**(税抜3,800円)

●座る時に尾骨を完全に浮かしたいという、お客様の声から生まれたクッションです。



●サイズ/幅36×奥行39×高さ12cm ●重量/455g ●材質/ナイロン85%、ポリウレタン15%、中材=パウダービーズ®(発泡ポリスチレン) ●オプション販売/替えカバー MOGU

4 背すじをのぼす8の字クッション 7812-1100 **3,080円**(税抜2,800円)

●整形外科で最も腰にやさしいとされる、背骨のS字形状をサポートします。



●サイズ/幅35×高さ45cm ●重量/410g ●材質/ナイロン85%、ポリウレタン15%、中材=パウダービーズ®(発泡ポリスチレン) MOGU

5 高反発パフクッション MR-2 7209-0100 **11,000円**(税抜10,000円)

①高反発パフクッション MR-2 **11,000円**(税抜10,000円)
 ②防水クッションカバー すべり止め付(ブラック色) **4,400円**(税抜4,000円)
 ③オプションカバー(オレンジ・緑・クリーム色) **2,200円**(税抜2,000円)

●座り心地を重視するため、化粧用のパフ材を使用。正しい姿勢をサポートします!



●サイズ/40×40×5cm ●材質/中材=NBRトリトルゴム(化粧用パフ)約550g、表側=VVラッセルメッシュ(東レテロン100%)、裏側=綿100% TAIS/01559-000002 南大阪リビング

6 ガンメタクッション 6301-7700 **2,200円**(税抜2,000円)

●エアークッションなので車いすの座幅を問わず装着できます。空気の流通がよく、底付きやヘタリがありません。痔でお困りの方や、長時間の座位に。



●サイズ/幅約44×縦約44×厚み5~6cm ●材質/塩化ビニール ●耐荷重/80kg

7 プレイラハイブリッド ケアシート 3205-0600 **15,400円**(税抜14,000円)

BRHS-400BL **15,400円**(税抜14,000円)

●高反発で抜群の座り心地で長時間座り疲れしない車いすクッション。
 「通気&吸水速乾面」と「制菌&透湿防水面」のリバーシブルで、ムレずに快適にお使いいただけます。



●サイズ/幅40×奥行40×高さ5cm ●表材/中材=天然ラテックスフォーム、カバー部=ポリエステル100%、滑り止め部=アクリル TAIS/01149-000014 グローバル産業

8 ジェルセルG2 4101-1210 **47,300円**(税抜43,000円)

①TC-GC2-40 ②TC-GC2-38 各**47,300円**(税抜43,000円)
 ●お尻の部分が低く座位が安定。
 「エア」+「ジェル」の新しいクッション。

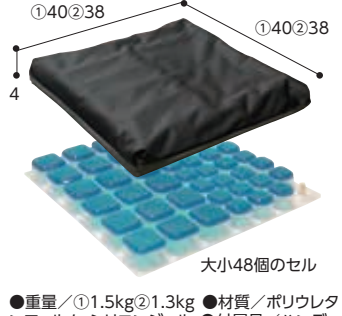

●重量/①1.5kg②1.3kg ●材質/ポリウレタンフィルム・シリコンジェル ●付属品/ハンディポンプ・リペアキット TAIS/00297-000080 タカノ

9 4Dハートフルクッション 1112-1800 **16,280円**(税抜14,800円)

●骨格レベルで床ずれ防止と座位保持を実現。
 ●高密度特殊ウレタンを採用し、へたりにくい。



●材質/本体=ポリウレタン、カバー=ポリエステル・スパンデックス・PVC ●カバー/表生地=撥水加工、裏生地=防水、底面=すべり止め加工 TAIS/00428-000039 アクションジャパン

10 GPクッション 3222-0400 **8,250円**(税抜7,500円)

3層構造タイプ **8,250円**(税抜7,500円)
 ●低反発と高反発ウレタンフォームの3層構造で体圧を分散。
 ウレタンの多層構造で体圧を分散。



●材質/本体=低反発ウレタンフォーム・高反発ウレタンフォーム・マイクロチップ、カバー=ポリエステル ●色/紺 TAIS/01047-000002 ジービー

11 FC-ファイン 座クッション ハイタイプ **9,460円**(税抜8,600円) ロータイプ **9,020円**(税抜8,200円)

●ジャバラスリットで自在にフィット!
 座ると自然に臀部の形状に沿い、姿勢を安定



●材質/本体=ウレタン複合材、カバー=ポリエステル(裏面ウレタンフィルムラミネート加工) ●重量/ハイタイプ945g ロータイプ795g アイ・ソニック

12 車いす サポートシートα 4409-0200 **32,780円**(税抜29,800円)

①サポートシートα **32,780円**(税抜29,800円)
 ②専用サイドサポート **9,020円**(税抜8,200円)

●頭部クッションは2ヶ所のギアで各3段階に角度調節が可能で、頭部をしっかり支えます。
 ●標準型車いす(座幅40cm)に適用。
 ●サイズ/サポートシートα=幅約47×長さ約95cm、専用サイドサポート=15×50cm ●重量/サポートシートα本体=約3.6kg ●材質/カバー=ポリエステル・ポリウレタン、中材=ウレタンフォーム、フレーム=スチール ●付属品/ヘッドキーパー



TAIS/①00238-000012②13 帝健

介護保険制度
 特集商品

衣類肌着
 靴下

歩行補助用品

車いす関連用品

ベッド関連用品

床ずれ防止
 関連用品

移乗用品

入浴関連用品

排泄・トイレ
 おむつ用品

住宅・安全管理

介護予防
 レクリエーション

施設用品
 見守り
 コミュニケーション

食事・口腔ケア

自活・自助具

生活・健康用品

車いす用レインコート/座位保持具

1 ケアレイン 2501-0106

フリーサイズ **13,200円**(税抜12,000円)

- 対水圧5000で、透湿性を持った高次元の生地を使用。座ったままで着用でき、足元もぬれません。



- 重量/320g
- 材質/ナイロン・テクノワン5000

コアラヘルシー

2 車いすレイン はおるっちゃ 2507-0700

コートタイプ **6,380円**(税抜5,800円)
ポンチョタイプ **6,050円**(税抜5,500円)

- 突然の雨でも素早く簡単に着脱。
- 大型透明バイザーで視界良好。



- フリーサイズ、男女兼用
- 材質/ポリエステル(ポリウレタンコーティング)

3 車いす用レインコート 使いきりタイプ 5枚入 1309-0930

フリーサイズ **1,650円**(税抜1,500円)

- 使いきりタイプなのでお手入れする手間が省け、急な雨が降ってきても安心。



背もたれまでしっかりカバーできます。

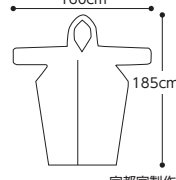

- 材質/EVA・PE

4 総裏メッシュ付き RAKUレイン 3243-0100

M・L **各9,900円**(税抜9,000円)

- 防水性と透湿性に優れた生地と裏メッシュでべたつかず快適。



介助者の手が濡れにくいハンドルカバー
夜間に安心な反射テープ付

- サイズ/M(身長165cm未満)、L(身長175cm未満)
- 重量/460g
- 材質/(表地)ポリエステル100%PUコーティング、(裏地)ポリエステル100%メッシュ

5 車いす車輪カバー 4102-0300

2本1組 **3,190円**(税抜2,900円)

- 畳・じゅうたんの部屋を傷めたり汚したりせず、安心です。

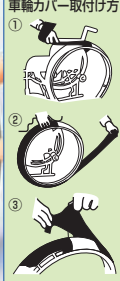
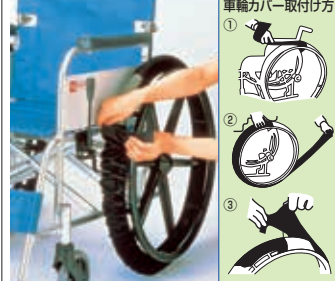

- サイズ/適応車輪径16~24インチ
- 材質/ポリエステル100%(ニット)
- 洗濯(手洗い)40℃まで

6 トランスポートベルト 4505-1590

スタンダード型 M・L **各9,240円**(税抜8,400円) 座位型 M・L **各10,780円**(税抜9,800円)

- 椅子・車イスに座っているときの姿勢保持に。
- 8の字ベルトで体と背もたれにしっかり固定。



- ※カラーは、『スタンダード型』『座位型』ともにイエローとグレーがあります。
- 適応サイズ/(スタンダード型・座位型 共) 胴周り:M=85~100cm、L=95~110cm
- 材質/表地=ポリ塩化ビニール ●色/イエロー・グレー

7 車椅子シートベルト 4505-1500

①背固定タイプ(背もたれの後から前に)



タイプ	品番	サイズ(cm)	価格(税込)
①背固定	4015	5×150	3,300円
②左右固定	4016	5×140	3,300円
③カーバックル	4017	5×85~150	4,950円

- 材質/ポリエステル100%

8 車椅子ベルト 4505-1510

no.4010 M・L **各10,780円**(税抜9,800円)

- 車いすに乗っている時のずり落ちを防止します。
- 腹部に沿うような形状で違和感なく装着。
- 胸の部分に小物を入れることができ、便利です。



- サイズ/適応身長目安:M=145~160cm、L=160~175cm
- 材質/ポリエステル100%

9 車椅子キーパー 4505-1580

4012 **各6,380円**(税抜5,800円)

- 車椅子から転落、ずり落ちを防止します。
- 腹部に沿うような形状で違和感なく装着。
- 通気性の良い素材なので快適に使用いただけます。



- 適応サイズ/胴周り:70~110cm
- 材質/ポリエステル100%、バックル=ポリアセタール

10 座面付キーパー 4505-1560

no.4011 **13,200円**(税抜12,000円)

- 自分で脱着できるセルフタイプの車いすベルト。
- 座っているときの姿勢保持。
- 背付四脚椅子にも装着可能。



- サイズ/幅40×奥行40×高さ30cm
- 適応サイズ/胴周り:70~110cm
- 材質/表材=ナイロン

11 キーパーⅡ 9501-0100

02036571 **12,650円**(税抜11,500円)

- ワンタッチで装着でき、無理な締め付けがない両肩用の安全ベルトです。
- ※拘束帯としてのご使用はご遠慮下さい。



リバーシブルで2種類

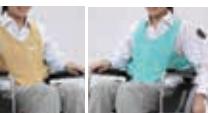

キーパーⅡ用調節ベルト **2,585円**(税抜2,350円)
本体のベルトを長く伸ばす時に使用します。

12 キーパーエコ 6311-1600

403657 **10,780円**(税抜9,800円)

- ワンタッチで装着でき、長さ調節もできます。
- 無理な締め付けがない両肩用の安全ベルト。



- サイズ/(車いす背シート含む)横方向96~126cm、縦方向140~180cm
- 材質/ポリエステル100%(メッシュ)
- 色/ノーコン

13 車いす用 あんしんベルト 2104-0100

6,600円(税抜6,000円)

- T字型ベルトと保護パッドで腰と腹部を包み、車いすに固定します。



- サイズ/胴回り=145cm
- 材質/綿35%、ポリエステル65%
- 色/ブルー

1 車いす用テーブル

2107-3900

8,470円(税抜7,700円)

- テーブル底面に付いた強力面ファスナーで、肘当て部に簡単に固定、着脱ができます。



- サイズ/幅54×奥行48cm
- 材質/木製(合板)

TAIS/00160-000217 カワムラシヤク

2 延べ棒(エンデバー)

車いすブレーキ延長棒 6101-0300

茶(木目) 赤(花柄) 各4,950円(税抜4,500円)

- 車椅子ブレーキを使いやすいおしやれに延長。



- 色・柄/茶・木目
- 色・柄/赤・花柄

- サイズ/シャフト内径2.5×長さ28~33cm(ブレーキレバーのにぎりゴムの太さが2.5cm以上のものには使用できません。)
- 材質/シャフト=アルミ、グリップ=ゴム

TAIS/00017-000014 ハーツエイコー

3 四つ葉マーク・シンボルマーク

(四つ葉マーク) 6301-7002 (シンボルマーク) 6301-6800



- ①四つ葉マーク シール式(外貼り用)のみ
- ②(内貼り用) シール式
- ③マグネット式
- ④シンボルマーク(カーサイン)

①四つ葉マーク・シール式<3枚1組>		③マグネット式<3枚1組>	
外貼り用	直径9cm	外貼り用	直径11cm
	550円		2,200円
②シール式<3枚1組>		④カーサイン(吸盤付き反射板)<1枚>	
内貼り用	直径9cm	内貼り用	11.5×12cm
	各550円		1,650円

- 四つ葉マークを表示した場合、周囲の車は幅寄せや割り込みを禁じられます。
- 障害者の存在を示すマークです。

ウイズ

4 フットレストカバー(2個組)

2201-2300

KR-13 3,080円(税抜2,800円)

- 車いすのフットレストの硬く痛い底付き感を緩和。



- ※ヒールロープタイプにも対応
- ブラウン
- ブラック
- グレー

- 材質/表地=アクリル・ポリエステル、裏地=ポリエステル100%

TAIS/00123-000047 キョタ

5 フットガード(左右兼用)

1503-6300

8002 M・L・LL 片足各3,520円(税抜3,200円)

- 車いすのフットレストから足が落ちてしまう方に。靴のまま装着できます。



- M:22~24cm 茶色のみ
- L:24~26cm 黒のみ
- LL:26~28cm・グレーのみ

- サイズ(周囲)/M=29~39cm、L=31~43cm、LL=33~47cm
- 材質/ナイロン・ポリエステル・塩ビ
- 洗濯(手洗い)・脱水×乾燥機×

大阪エンゼル

6 ずれ止め吸水シート

(ディスポタイプ) 4116-1120

①レギュラー100枚入り

②ワイド50枚入り 各1,650円(税抜1,500円)

- サッと敷いてピタッと止まる使い捨てタイプの吸水シート。
- 全面ヨシない・ズレない滑り止め機能付。



- サイズ/①約33×45cm②約60×45cm
- 材質/不織布、吸水紙、綿状パルプ、高分子吸収体、PEフィルム、ホットメルト

メディカルクラフト

7 楽位置楽座

4409-0500

MKRAKU1 3,850円(税抜3,500円)

- 超極細繊維「ナノフロント」を使用した、グリップ力抜群の滑り止めシート。
- 吸水性、通気性に優れています。



- サイズ/約29×40cm
- 材質/ポリエステル、綿、ポリウレタン

コーポレーションパルスター

8 マルチマット

5201-0300

H9790 各2,090円(税抜1,900円)

- 裏面のラミネート素材は防水性に優れ、消臭繊維が尿臭さを瞬時ににおさえます。

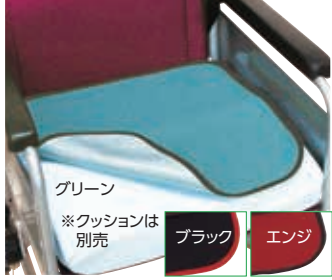

- サイズ/40×40cm
- 材質/表=綿20%・ポリエステル80%、裏=ポリカーボネート、ラミネート
- 色/グリーン・エンジ・ブラック

ニシキ

9 防水クッションカバー

(拭き取りタイプ) 1503-2360

1537 各2,640円(税抜2,400円)

- 水分が染み込まずサッと拭き取りが可能。
- クッションへの汚れを防ぎます。

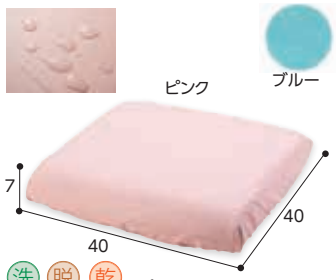

- サイズ/40×40×7cm
- 材質/ポリエステル100%(タフタ)、表面=耐熱ポリウレタンフィルム

大阪エンゼル

10 車椅子クッション用

防水カバー 4505-0750

no.4030 M・L 各4,180円(税抜3,800円)

- ボックスタイプでクッションに簡単装着。
- 表面のパイル地が水分をキャッチし、裏面のウレタンコーティングがしっかり防水。伝いモレを防ぎます。
- 煮沸消毒に対応。



- サイズ/M=39~41×4~6cm、L=39~41×6~8cm
- 材質/表地=ポリエステル100%、裏地=ポリウレタンコーティング

特殊衣料

11 車いすシートカバー

2403-2500

ピンク グリーン 同色2枚入 各4,180円(税抜3,800円)

- 失禁による汚れを防ぎます。抗菌防臭、裏面全面防水加工。



- サイズ/幅40×長さ90cm
- 材質/表=パイル:アクリル100%・基布:ポリエステル100%、裏=ポリウレタン100%

ケアメディックス

12 車体カバー

6301-8200

- 車いすや歩行器を雨やホコリから守ります。
- 材質/ポリエステルタフタ、歩行器用・電動スクーターカバーはポリエステルOX
- ※防水加工、シルバーコーティング仕上げ。

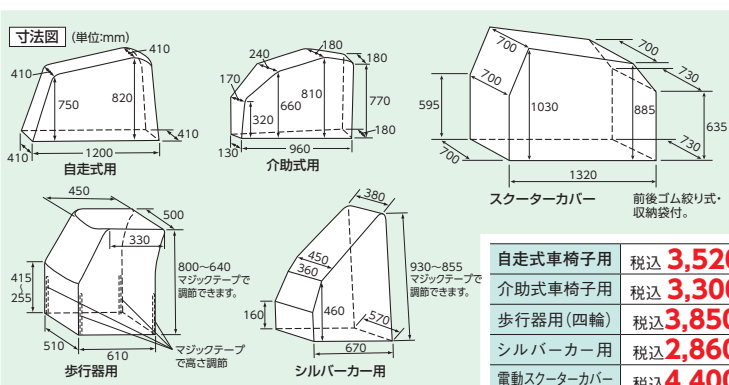

自走式車椅子用	税込 3,520円
介助式車椅子用	税込 3,300円
歩行器用(四輪)	税込 3,850円
シルバーカー用	税込 2,860円
電動スクーターカバー	税込 4,400円



歩行器用 シルバーカー用 ウイズ

洗:洗濯機OK 脱:脱水機OK 乾:乾燥機OK(耐熱温度)

介護保険制度

特集商品

衣類肌着

靴下

歩行補助用品

車いす関連用品

ベッド関連用品

床ずれ防止関連用品

移乗用品

入浴関連用品

排泄・トイレ・おむつ用品

住宅・安全管理

介護予防・レクリエーション

施設用品見守り・コミュニケーション

食事・口腔ケア

自活・自助具

生活・健康用品

頭部保護帽子

1 アボネットガード Cタイプ 4505-1106

普通サイズ・幼児サイズ 各 **15,000円** (税抜)

●頭部保護を第一に考えた、ヘッドギア型の保護帽です。衝撃緩衝機能を部位別にアップし、形状もスマートにしました。



Cタイプ
後頭部衝撃
吸収重視型

Dタイプ
側頭部衝撃
吸収重視型

C・D共に頭囲は56~62cm (普通サイズ)。6cmの幅調整と頭頂部でのフィッティングが可能です。

(幼児用サイズ) 頭位:48~54cmもごございます。C・D共に同価格。

写真は(メッシュ)ピンク

写真は(スタンダード)オリーブ

●Cタイプ・Dタイプ共通カラーバリエーション

※生地はスタンダードとメッシュの2タイプございます。ご指定下さい。

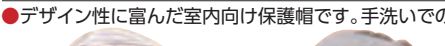
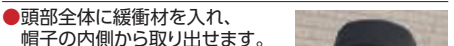

(スタンダードN)ブラック・ブラウン・ネイビー・オリーブ

(メッシュ)ブラック・ブルー・ブラウン・ピンク

●材質/スタンダードN・メッシュ:表地・裏地=ポリエステル100%(抗菌・消臭加工)、緩衝材=スタンダードN:マイクロセルポリウレタンフォームPORON・ナイロン70%・ポリエステル30%、メッシュ:ナイロン70%・ポリエステル30%

●材質/表地=綿・レーヨン、緩衝材=マイクロセルポリウレタンフォームPORON、ナイロン、ポリエステル●オプション/クリップ式あごひも(黒):1,100円(税抜1,000円)

特殊衣料

4 abonet+JARI ハットフラワー 4505-1920

no.2081 **8,250円** (税抜7,500円)

●頭部全体に緩衝材を入れ、帽子の内側から取り出せます。
●日差しが気になる方のためにつばを長めにしています。



●サイズ/頭囲:Sサイズ(50~54cm/受注生産)、フリーサイズ(55~58cm) ●材質/表地=綿100%スムース天竺、裏地=綿100%、緩衝材=ポリエチレンビーズ ●付属品/取り外し可能なあごひも

5 アボネット HOMEターバンN 4505-1810

no.2029 HOMEターバンN **11,000円** (税抜10,000円)

●デザイン性に富んだ室内向け保護帽です。手洗いで洗濯も可能で清潔にお使いいただけます。



●材質/(グレー):アウター・インナー表地=綿85%・レーヨン15%、抗菌防臭加工(備長炭)、裏地=ポリエステル100%、(ストライプ柄(ブルー・ピンク・グリーン)):アウター表地・インナー裏地=綿100% インナー表地=ポリエステル100%、(ブラウン):アウター・インナー表地=綿80%・レーヨン20%、抗菌防臭加工、裏地=ポリエステル100%

3 アボネット HOMEつば付 4505-1800

no.2027 (男女兼用) **12,100円** (税抜11,000円)

●やさしいフォルムの頭部保護帽子。つばは柔らかく、短いので、室内でも気にせずにお使い頂けます。



●サイズ/頭囲:フリーサイズ(56~58cm) ●材質/表地=綿・レーヨン、緩衝材=マイクロセルポリウレタンフォームPORON、ナイロン、ポリエステル●オプション/クリップ式あごひも(黒):1,100円(税抜1,000円)

6 アボネット HOMEピンタックN 4505-1910

no.2028 HOMEピンタックN **11,000円** (税抜10,000円)

●デザイン性に富んだ室内向け保護帽です。手洗いで洗濯も可能で清潔にお使いいただけます。



●材質/(グレー):アウター・インナー表地=綿85%・レーヨン15%、抗菌防臭加工(備長炭)、裏地=ポリエステル100%、(ストライプ柄(ブルー・ピンク・グリーン)):アウター表地・インナー裏地=綿100% インナー表地=ポリエステル100%、(ブラウン):アウター・インナー表地=綿80%・レーヨン20%、抗菌防臭加工、裏地=ポリエステル100%

7 アボネットガード A・Bタイプ 4505-0900

2072 AタイプスタンダードN(浅型) M-L 各 **13,000円** (税抜)

2077 BタイプスタンダードN(深型) M-L 各 **15,000円** (税抜)

●オーソドックスでありながら高性能な保護帽(衝撃吸収・全方向型)



●サイズ/M=56~58cm、L=59~61cm ●材質/表地・裏地=ポリエステル100%(抗菌・消臭加工)、緩衝材=マイクロセルポリウレタンフォームPORON+メッシュ ●色/ネイビー・オリーブ・ブラウン・ブラック

8 アボネットガード Fタイプ 4505-1170

no.2101 **13,000円** (税抜)

●普段かぶれるデザインで、緩衝材リングは取り外し可能。

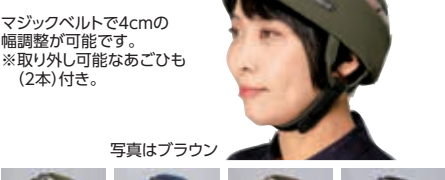

●サイズ/M~L=56~60cm ●重量/約200g ●材質/ポリエステル ●オプション/緩衝材リング2,750円(税抜2,500円)

9 アボネットガード Eタイプ 4505-1160

no.2100 **17,000円** (税抜)

●厚い緩衝材により、特に前頭部の保護を重視した保護帽。

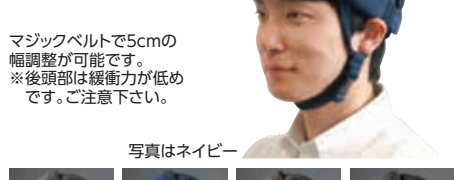

●サイズ/M~L=56~61cm ●重量/約250g ●材質/ポリエステル

10 アボネットセーフティインナーEVA 4505-1250

no.2026 S・M・L 各 **2,200円** (税抜2,000円)

●サイズ調節の役割をする2本の切込みを利用して、さまざまな帽子の形状に合わせられます。



●サイズ/S=頭囲49~52cm、M=頭囲53~56cm、L=頭囲57~60cm ●材質/ポリエステル100%、衝撃吸収材=EVA

11 abonet+JARI キャップストライプ 4505-1930

no.2084 **7,150円** (税抜6,500円)

●後頭部のみビーズを縫い込み、その他は緩衝剤を出し入れ可能。
●ストライプに反射材のトリミングと無地の切り替えが、さわやかな印象になっています。

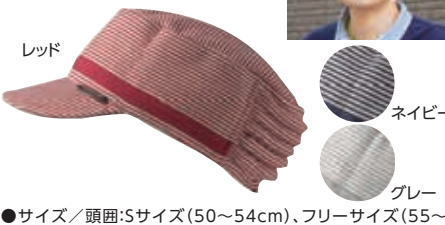

●サイズ/頭囲:Sサイズ(50~54cm)、フリーサイズ(55~59cm) ●材質/表地=綿100%スムース天竺、裏地=綿100%、緩衝材=ポリエチレンビーズ ●付属品/クリップ式あごひも

12 abonet+JARI キャップメッシュ 4505-1940

no.2087 (男女兼用) **6,050円** (税抜5,500円)

●頭部全体に緩衝剤が入っており、頭頂部のみ出し入れ可能。
●素早く汗を吸い上げ、ベタつきのない着用感をキープする『ソレルアップ加工』のメッシュ素材を使用。



●サイズ/頭囲:フリーサイズ(56~58cm) ●材質/表地=ポリエステル100%(吸汗乾燥加工) 緩衝材=ポリエチレンビーズ

ベッド関連

高齢者には布団よりベッドの方が、起きたり座ったりする動作がラクです。

ベッドでの生活とリハビリテーション

寝室は自立した生活を送れる空間として考えることが大切です。高齢者には布団よりベッドの方が、起きたり座ったりする動作がラクです。特に介護ベッドは背上げ、膝上げ、高さ調節ができ、テーブルや介助バーなど様々なオプションがあります。

介護ベッドの機能

1 モーター 背上げ又は高さ調節機能付ベッド

ベッドの背が上がり、高さ調節ができます。筋力の弱った方でも起き上がりがラクで、読書や食事に便利です。介助者には、高齢者の立ち上がり等の介護負担を軽減します。



2 モーター 背上げ・高さ調節機能付ベッド

ベッドの背が上がり、高さを調節できます。足腰がちょっと弱った方はベッドに腰掛けて、かかとがつくぐらいの高さに調節すると立ち上がりやすくなります。腰をかがめず介護する姿勢を保てます。

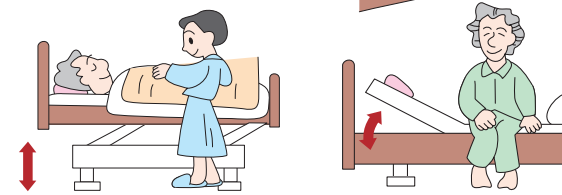

2 モーター 背上げ・膝上げ機能付ベッド

ベッドの背と膝が上がります。膝上げは高齢者の足のむくみや疲労回復に効果的。排泄介護等がスムーズに運びます。※背上げ、膝上げが別々に調節できるベッドをギャッチベッドといいます。(イラストは背膝連動ギャッチベッドです)

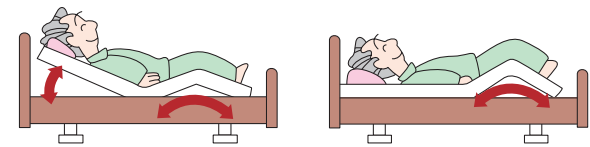

3 モーター 背上げ・膝上げ・高さ調節機能付ベッド

ベッドの背・膝が上がります。高さを調節できます。各機能を手元スイッチのワンタッチ操作で自由に使い分けることができます。高齢者には自立への手助けとなり、介助者も手動操作による肉体的負担を軽減します。



介護ベッドを選ぶ時のポイント

ベッド選びで大切なことは、ベッドの上でラクに身体を起こせたり、ベッドに腰かけてラクな姿勢が保てること。また、お世話する人がラクな姿勢で介護ができることも考えて選びましょう。

症状

ハンディを負っているところを確認し、自立を促進する補助具と考えると下さい。

体型①

体が曲がっているか、マヒがあるか、長さは左右対称かをチェックします。(ベッドの位置はマヒがある側を壁にし、利き腕や足を動かしやすいようにします)

身長

介護用マットレスは191cmで統一されているため、175cm以上の人は足先が出ます。(14cm延長の補助フレームの取付可能なベッドもあります)

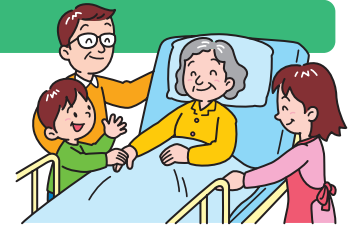

進行性が慢性か?

症状の変化に対応できるものを選びましょう。

年齢

75歳を過ぎた高齢者は何らかの障害が出てくるものと考えて下さい。

体型②

身長とのバランスで痩せているか、太っているかをチェックしましょう。

ADLレベル

現時点での残存能力を把握しておきましょう。(日常生活自立度)

床に直敷きの布団より介護ベッドをおすすめします

- 高さ調整や背上げ機能のあるタイプなら起き上がり、立ち上がりが楽になります。
- 視野が広がるのでコミュニケーションがとりやすくなります。
- 車椅子などへの乗り移りがしやすくなります。
- 食事や寝返り、着替えといった生活介助の負担が軽減します。

サイドレールとベッド用グリップの役割



サイドレール

布団のずれや就寝時の転落防止に



ベッド用グリップ

立ち上がりの時つかまって体を支える

電動ベッド

1 インタイム1000

6107-8000

今、電動ベッドとして使え、のちに介護ベッドとしても使える多機能・多用途ベッドです。



画像はイメージです。

お身体の状態とインテリアに合わせて様々な組み合わせから選べるオーダー感覚のベッドです。必要になった時に付属品を取り付けできます。(パラマウント製適合品のみ対応します。)

こちらのサイトで完成イメージをご覧ください。

<http://intime.paramount.co.jp/simulator/semisingle/>



	1+1モーター(背・膝) 1+1 モーター		2モーター 2 モーター		3モーター 3 モーター	
	ハリウッドスタイル	ヨーロピアンスタイル	ハリウッドスタイル	ヨーロピアンスタイル	ハリウッドスタイル	ヨーロピアンスタイル
スクエアタイプ	145,000円 <small>税別</small>	155,000円 <small>税別</small>	165,000円 <small>税別</small>	175,000円 <small>税別</small>	185,000円 <small>税別</small>	195,000円 <small>税別</small>
キューブタイプ	165,000円 <small>税別</small>	175,000円 <small>税別</small>	185,000円 <small>税別</small>	195,000円 <small>税別</small>	205,000円 <small>税別</small>	215,000円 <small>税別</small>
ラウンドタイプ	185,000円 <small>税別</small>	195,000円 <small>税別</small>	205,000円 <small>税別</small>	215,000円 <small>税別</small>	225,000円 <small>税別</small>	235,000円 <small>税別</small>

●サイズ/セミシングル(91cm幅)のみ ※サイズ・重量はモデルによって異なります。シミュレーターにてご確認ください。

スタイルを選ぶ



フットボードはベッド周りの伝い歩きや掛け布団の落下を防ぐのに役立ちます。

フレームカラーを選ぶ

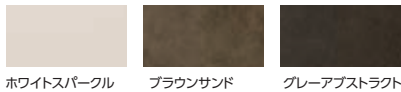

ボード形状を選ぶ

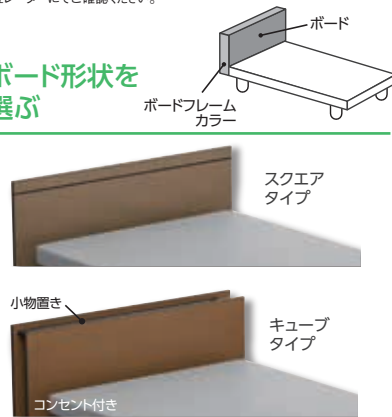

ボードフレームカラー(ラウンドタイプのみ) フレームカラーで選択した色の同系色(下記)がボードフレームカラーとなります。(一部の機種を除く)



ボードカラーを選ぶ

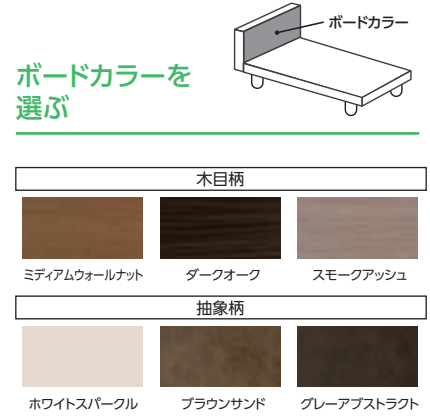

※ラウンドタイプはエンボス加工になります。



インタイムシリーズ専用マットレス

2 カルムライト

6107-8020

セミシングル **14,300円**(税抜13,000円)

●曲がりやすく、身体にやさしいベーシックなマットレス。

91cm幅



●サイズ/幅91×長さ191×厚さ8cm
●材質/(中材)ウレタン、(側地)ポリエステル

3 カルムコア

6107-8023

①セミシングル **30,800円**(税抜28,000円)

②セミダブル **47,300円**(税抜43,000円)

●「等反発テクノロジー」で寝返りをサポートする、表と裏で硬さの違うリバーシブルマットレス。

91cm幅 120cm幅



●サイズ/①幅91×長さ191②幅120×長さ195×厚さ9cm
●材質/(中材)ウレタン、(側地)ポリエステル

4 カルムアドバンス

6107-8021

①セミシングル **62,700円**(税抜57,000円)

②セミダブル **79,200円**(税抜72,000円)

●スムーズな寝返りと体圧分散を両立したマットレス。

91cm幅

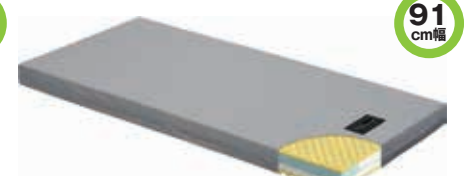

●サイズ/①幅91×長さ191②幅120×長さ195×厚さ12cm
●材質/(中材)ウレタン、(側地)ポリエステル

非課税商品

介護保険制度
特集商品
衣類・肌着
靴下
歩行補助用品
車いす
車いす関連用品
ベッド関連用品
床ずれ防止
関連用品
移乗用品
入浴関連用品
排泄・トイレ
おもひ用品
住宅・安全管理
介護予防
レクリエーション
施設用品
見守り
コミュニケーション
食事・口腔ケア
自活・自助具
生活・健康用品

パラマウントベッド

1 楽匠+(プラス)

6107-8200

今、電動ベッドとして使え、のちに介護ベッドとしても使える多機能・多用途ベッドです。



- 2 モーション
- 3 モーション
- 1 モーター
- 2 モーター
- 3 モーター
- 83 cm幅
- 91 cm幅



プラス ライン ボトムでさらに自然な起き上がり。
腰サポート部が骨盤をしっかり起こし、身体が動かしやすい背上げ姿勢に移行できます。膝部が多段階でまがるので、身体がベッドの動きにフィットしやすくなりました。



進化した3モーション Hタイプ
ラクリアモーションが進化し、傾斜後の姿勢でも利用者の足がつきやすく、離床しやすくなりました。



2モーションはより自立支援へ H×Xタイプ

背を上げすぎない40°で膝が水平になり、身体能力が残っている方の離床を支援します。

安心感を高める超低床 Xタイプ
ボトム面高さ15cmからの超低床対応で、1モーターから3モーターをラインアップ。



呼出ボタンを押します



スマートフォンに通知が届きます

専用アプリの利用で
介護ベッド初の家庭内呼び出し機能により、手元スイッチからご家族様のスマートフォン*1に発信します。*2
*1 事前に専用アプリのインストールが必要です。ベッド1台につきスマートフォン3台まで登録可。
*2 家庭内無線が届く範囲に限ります。

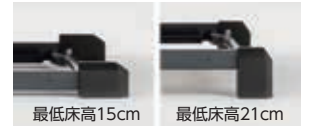

Xタイプ

脚部の取り付け方によって、ボトム高さを超低床に変更可能です。

Hタイプ ラクリアモーション搭載の3モーションはベッドを傾斜させる機能付。(2モーションは傾斜しません)

Xタイプ 超低床対応で、1モーターから3モーターまで幅広いラインアップ。

	ホワイトアイボリー		モスグリーン		キャメル		グレージュ	
	91cm幅	83cm幅	91cm幅	83cm幅	91cm幅	83cm幅	91cm幅	83cm幅
Hタイプ	3モーション		430,000円 非		430,000円 非		430,000円 非	
	2モーション		410,000円 非		430,000円 非		430,000円 非	
Xタイプ	3モーター		392,000円 非		412,000円 非		412,000円 非	
	2モーション		392,000円 非		412,000円 非		412,000円 非	
	2モーター		360,000円 非		380,000円 非		380,000円 非	
	1モーター(背)		360,000円 非		380,000円 非		380,000円 非	
	1モーター(高さ)		360,000円 非		380,000円 非		380,000円 非	
			360,000円 非		380,000円 非		380,000円 非	

2 レントシリーズ

6107-8100

ご利用者にも、介護する方にもやさしい電動ベッドです。

- 1 モーター
- 2 モーター
- 3 モーター
- 83 cm幅
- 91 cm幅



低床22cm+垂直昇降方式で安心!

最低床高は22cm*、小柄な方でもかかとがしっかりと床につくように設計しています。高さ調節機構は垂直昇降方式で、ご利用者様がベッドに腰かけた状態であげさげしても姿勢を保ちやすい方式です。
*※床からボトム上面までの高さ(マットレスの厚さは含まれません)。
1モーター(背タイプ)は高さ調節ができません。



最高床高62cm
最低床高22cm

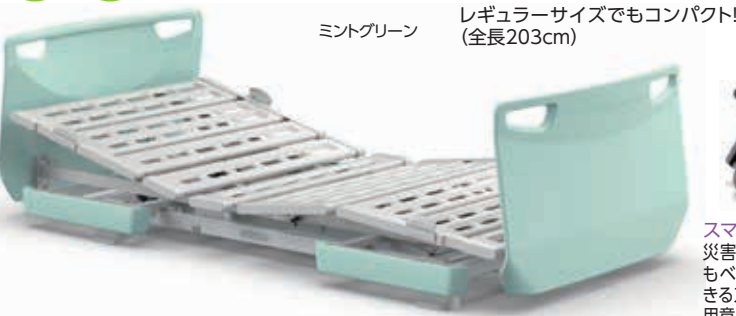

レギュラーサイズでもコンパクト!
(全長203cm)



スマートハンドル
災害などによる停電時でもベッドを手動で操作できるスマートハンドルもご用意しています。(別売)



表示パネル付き手元スイッチ
ボタンがわかりやすく、表示パネルには大きく見やすい文字でベッドには大きく見やすい文字でベッドの角度や高さが表示されます。

3モーター	91cm幅レギュラー 83cm幅レギュラー	345,000円 非
2モーター	91cm幅レギュラー 83cm幅レギュラー	310,000円 非
1モーター(背タイプ)	91cm幅レギュラー 83cm幅レギュラー	310,000円 非
1モーター(高さタイプ)	91cm幅レギュラー 83cm幅レギュラー	341,000円(税込)

パラマウントベッド

※サイドレールとマットレスは、非課税のベッドとセットで購入される場合に限り 非課税商品(非課税商品)となります。

介護用電動ベッド

1 クオラONE

2022年春頃 発売予定 6107-6940

ワンボタンで背上げと膝上げが連動し、身体のずれをおさえながら起き上がれます。

NEW

クオラONE

2 モーション 2 モーター 3 モーター 83 cm幅 91 cm幅



木製ボード【グリップ】



木製ボード【スクエア】



樹脂製ボード【収納付き】

お使いになる方の体格やお部屋に合わせてサイズ変更が可能。

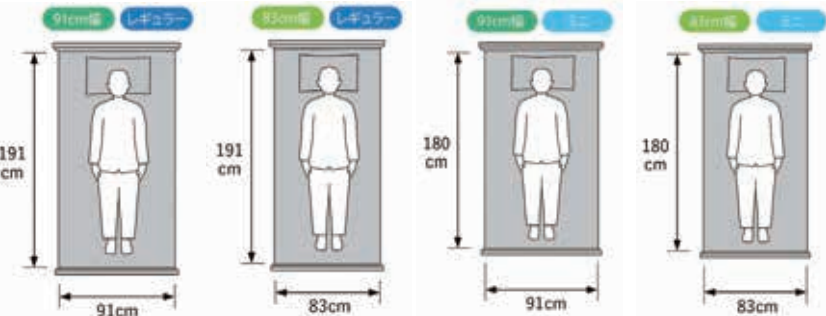

ONE FOR ALL



「呼出ボタン」で、ご家族のスマートフォンに通知できます。

新機構 2モーターでも膝が水平に戻ります。



身体がずれないように、背と費剤が同時に上がり始めます。膝は12°で停止します。



背上げを続けながら膝を下げ、腹部の圧迫感を軽減します。



背が止まると同時に膝が水平になり、安定した姿勢で起き上がれます。

	樹脂製ボード		木製ボード【スクエア】		木製ボード【グリップ】	
	91cm幅	83cm幅	91cm幅	83cm幅	91cm幅	83cm幅
3モーター	KQ-B6321	KQ-B6301	KQ-B6327	KQ-B6307	KQ-B6326	KQ-B6306
	320,000円 <small>税別</small>		320,000円 <small>税別</small>		325,000円 <small>税別</small>	
2モーション	KQ-B6421	KQ-B6401	KQ-B6427	KQ-B6407	KQ-B6426	KQ-B6406
	320,000円 <small>税別</small>		320,000円 <small>税別</small>		325,000円 <small>税別</small>	
2モーター	KQ-B6221	KQ-B6201	KQ-B6227	KQ-B6207	KQ-B6226	KQ-B6206
	290,000円 <small>税別</small>		290,000円 <small>税別</small>		295,000円 <small>税別</small>	

●サイズ/91cm幅用のボードと83cm幅用のボードではサイズが異なります。必ずベッド本体で設定した幅に合わせたボードを取り付けてください。 ※サイズ・重量はモデルによって異なります。シミュレーターにてご確認ください。

TAIS/①00170-001521 ②001523 ③001522 ④001533 ⑤001535 ⑥001534 ⑦001524 ⑧001526 ⑨001525

2 共通オプション

6107-0210

簡単に取り付け・取り外しできるオプション用品。



サイドサポート (1本)
KA-037BR(BL) 13,200円税別(税抜12,000円)



オーバーテーブル
83cm幅用 KQ-060M
91cm幅用 KQ-060L
各 11,000円税別(税抜10,000円)



スイングアーム介助バー
KS-098A 57,200円税別(税抜52,000円)

ベッドサイドレール (スタンダード) (2本)
KS-161Q-KS-171Q
18,700円税別(税抜17,000円)

ベッドサイドレール (1本)
KS-191Q (税抜13,000円)
14,300円税別
パラマウントベッド

※サイドレールとマットレスは、非課税のベッドとセットで購入される場合に限り税別(非課税商品)となります。 税別 非課税商品

介護保険制度

特集商品

衣類・肌着・靴下

歩行補助用品

車いす関連用品

ベッド関連用品

床ずれ防止関連用品

移乗用品

入浴関連用品

排泄・トイレ・おむつ用品

住宅・安全管理

介護予防・レクリエーション

施設用品・見守り・コミュニケーション

食事・口腔ケア

自活・自助具

生活・健康用品

1 CORE Neo

3221-3200

- ①NS-810 電動1モーター樹脂ボード(ショート・レギュラー/ベッド本体) 各**280,000円**非
- ②NS-820 電動2モーター樹脂ボード(ショート・レギュラー/ベッド本体) 各**300,000円**非
- ③NS-830 電動3モーター樹脂ボード(ショート・レギュラー/ベッド本体) 各**330,000円**非

- 軽さにこだわった設計で、女性でも持ち運び簡単。
- 組立てに配線や工具が必要なくシンプルな工程でラクラク設置。
- 材質/本体=スチール製(抗菌剤入り粉体塗装仕上げ)

使いやすさと快適さをさらに身近にする
スタンダードベッド。



別売

品番/価格(税抜)



サポートグリップ(1本)
K-95
37,400円(税抜34,000円)



ダブルウェブマットレス
MB-2500L(90cm幅) MB-2500M(83cm幅)
47,300円(税抜43,000円) **44,000円**(税抜40,000円)

マットレス・枕・シーツは別売



TAIS/①00167-000261 ②262 ③263

シーホネンス

2 ミオレットⅢ

6313-2100

- ①P113-11AC 1モーター樹脂ボード **260,000円**非
- ②P113-21AC 2モーター樹脂ボード **290,000円**非
- ③P113-31AC 3モーター樹脂ボード **320,000円**非
- ④P113-11BA 1モーター木製フラットボード **280,000円**非
- ⑤P113-21BA 2モーター木製フラットボード **310,000円**非
- ⑥P113-31BA 3モーター木製フラットボード **340,000円**非

- 垂直昇降かつ収納式サイドレールホルダーで省スペース設置を実現。
- 身長やお部屋のスペースに合わせてサイズをショート・レギュラー・ロングの3タイプへ変更可能。その際に別部品などは不要です。
- 背上げ時のずれを抑える膝位置のフィッティング機能。
- 背圧・腹圧を軽減するバックオフ機構。

- 耐荷重/138kg ●材質/本体ユニット=スチール、ABS樹脂、樹脂ボード=PE樹脂、木ボード=MDF、オレフィン系シート

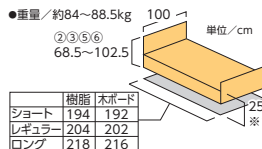

木製フラットボード



新しい時代に対応するマルチなスタンダードベッド。



樹脂ボード

プラッツ

TAIS/①00631-000549 ②00631-000553 ③00631-000557 ④00631-000550 ⑤00631-000554 ⑥00631-000558

3 超低床フロアーベッド 標準

6305-0410

FLB-04R(固定脚) **467,500円**(税抜425,000円)

- 超低床なので、ベッドの高さが苦手な方でも安心。
- 床レベルから61cmまで、最適な高さ調整できます。

布団と変わらない高さで寝られる低床の
電動リクライニングベッドです。

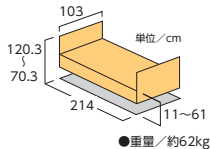

- 高密度ウレタンフォームマットレス(SM-28N) **55,000円**(税抜50,000円)
- 差し込み式サイドレール2本1組(SR-106JJ) **30,800円**(税抜28,000円)
- ベッド用グリップ(GR-510) 移動バーをつかんで立ち上げます。 **50,600円**(税抜46,000円)

TAIS/00200-000714



フランスベッド

※サイドレールとマットレスは、非課税のベッドとセットで購入される場合に限りに非課税商品となります。 非課税商品

介護保険制度
特集商品
衣類・肌着・靴下
歩行補助用品
車いす関連用品
ベッド関連用品
床ずれ防止関連用品
移乗用品
入浴関連用品
排泄・トイレ・おむつ用品
住宅・安全管理
介護予防・レクリエーション
施設用品・見守り・コミュニケーション
食事・口腔ケア
自活・自助具
生活・健康用品

介護用電動ベッド

1 Emi 3221-3300

①WR2-90H13 2モーター電動ヘッドレスト付90cm幅(スタンダード樹脂ボード) **390,000円** 非
 ②WR3-90H13 3モーター電動ヘッドレスト付90cm幅(スタンダード樹脂ボード) **425,000円** 非

- 業界初!頭頸部を調節できる「電動ヘッドレス機能」が更に進化!誤嚥リスク低減に!
- 現場の「もっと高い脚上げを!」という要望から、業界最高の脚上げを実現!むくみ対策並びに背上げ時の前ずり帽子と床ずれリスクを軽減。
- 工具・オプション不要で、ベッド長さが3段階/ベッド高さが2段階に切替可能。
- 材質/本体=スチール、ボード=PP樹脂 ●耐荷重/138kg ●ボード色/木目ライト・木目ダーク

業界初 ここまで上がるのはEmiだけ

2モーター+ 膝上げ
ヘッドレスト **30°**

3モーター+ 膝上げ
ヘッドレスト **45°**

0~50° 電動ヘッドレスト使用時

脚上が水平に

※画像は3モーターベッド、ヘッドレスト30°、脚上げ20°
 TAIS/①00167-000329 ②00167-000313

90cm幅

2モーター +電動ベッドレスト

3モーター

2モーター 3モーター

背上げ 背・膝運動 高さ調節 背上げ 背・膝運動 膝上げ 高さ調節

※2モーター・3モーター共に「電動ヘッドレスト」標準搭載

NEW

マットレス・枕・シーツは別売

●重量/約90.8kg (3モーター)
 【低床タイプ】64.5~107
 【超低床タイプ】59.5~102

99 単位/cm

【ショート】192
 【レギュラー】203
 【ロング】217

【低床タイプ】25~67.5
 【超低床タイプ】20~62.5

※画像はボード色:ライト

シーホネンス

2 カーサII(サイドレール2本付) 2312-2700

①G-CSII2R91B カーサII昇降2モーター(ベッド本体) **152,000円** 非
 ②G-CSII2R91B カーサII昇降2モーター(ベッド本体+マットレスMT-02付) **156,000円** 非
 ③G-CSII2R91B カーサII昇降2モーター(ベッド本体+マットレスMT-09付) **162,000円** 非
 ④G-CSII3R91B カーサII昇降3モーター(ベッド本体) **164,000円** 非
 ⑤G-CSII3R91B カーサII昇降3モーター(ベッド本体+マットレスMT-02付) **168,000円** 非
 ⑥G-CSII3R91B カーサII昇降3モーター(ベッド本体+マットレスMT-09付) **174,000円** 非

91cm幅

3モーター 2モーター

2モーター 3モーター

背上げ 背・膝運動 高さ調節 背上げ 背・膝運動 膝上げ 高さ調節

サイドレール(2本)付
 ※マットレスは別売

●重量/約77.9~87.0kg
 単位/cm

105 205 28~58

グランツ

●ヘッドボードはつたい歩きがしやすいフラットタイプ。LED照明、コンセント付。
 ●サイドレールの差し込み位置は左右の頭側、中央、脚側の6箇所から選べます。

●材質/ヘッドボード・フットボード・サイドフレーム=ウォールナット柄プリント紙化粧繊維板、サイドレール・ボトム=スチール、樹脂

オーイダブル
 マットレス MT-02

背圧・腹圧低減機能
 のある「2層構造」。

●材質/ポリエステル100%
 ●サイズ/幅91×長さ191×厚み8cm

ウレタン
 マットレス MT-09

水洗いでき、高透气性、高耐久性です。

●材質/無膜加工ウレタンフォーム
 ●サイズ/幅91×長さ191×厚み8cm

かた綿2層

3 シエントII(モーターなし) 2312-2310

①フラットタイプ G-CTIIFOR91N **30,800円** (税抜28,000円)
 ②キャビネットタイプ G-CTIICOR91N **41,800円** (税抜38,000円)

●省スペースなフラット、機能的なキャビネット、タイプで選べる自立支援ベッド。
 ●床面高6段階調整。

①フラットタイプ

②キャビネットタイプ

別売

立ち上がり手すり
 ④PA-9534 **2312-2620**
59,400円
 (税抜54,000円)

●重量/①35kg②39kg ●材質/本体=ビーズ柄プリント紙化粧繊維板(ウレタン樹脂塗装)、床面=床板(布張り)
 グランツ

4 シエントN フラットタイプ0モーター 2312-2240

フラットタイプG-CTNFOR91B(ブラウン) **64,680円** (税抜58,800円)

●高さ6段階、サイドガード付自立支援ベッド。

サイドガード付(2本組)

ブラウンのみ

●重量/52kg ●材質/ボトム・サイドガード=スチール(粉体焼付塗装)、ヘッド・フットボード=ナラ柄プリント紙化粧繊維板(ウレタン樹脂塗装)
 グランツ

5 レンクル 1モーター 2312-2500

①ベッドのみ(サイドレール2本付) PA-9512 **84,800円** 非
 ②オーイダブルマットレスセット PA-9512+MT-02 **94,800円** 非

●女性でも持ち運びが簡単なコンパクト設計。
 ●工具不要で組立てがラク。

床面高さは6段階からお選びいただけます。

背上げ1モーター

1モーター

●重量/①約60kg
 ②約65kg
 単位/cm

105 75 207 24/28/32/36/40/44

オーイダブルマットレス
 MT-02

●サイズ/幅91×長さ191×厚み8cm ●重量/5kg
 グランツ

TAIS/(ベッド本体)01131-000045
 (サイドレール)01131-000030

●材質/ボトム・サイドフレーム・サイドレール=スチール(粉体焼付塗装)、ヘッド・フットボード=樹脂 ●最大利用者体重/138kg
 グランツ

6 マッキンリーケアベッド オプション 7117-0230

MOB-100(サイドレールS 2本付) **92,400円** 非

●リモコンで背75°、ひざ20°までリクライニング可。
 ●背・ひざ運動タイプ。

背上げ1モーター

1モーター

●重量/約61.5kg
 単位/cm

102 70 203.2 36.5/33/26.5/20

背膝運動と背の単独動作いずれかに切り替えが可能です。

別売

プロファイルウレタンマットレス **7117-0240**

MPU-1950 **26,620円** (税抜24,200円)

●サイズ/幅91×長さ191×厚み8cm ●重量/4.8kg
 マキテック

※サイドレールとマットレスは、非課税のベッドとセットで購入される場合に限り非課税(非課税商品)となります。

非課税商品

介護保険制度
 特集商品
 衣類・肌着
 歩行補助用品
 車いす
 車いす関連用品
 ベッド関連用品
 床ずれ防止
 移乗用品
 入浴関連用品
 排泄・トイレ
 住宅・安全管理
 介護予防
 コミュニケーション
 食事・口腔ケア
 自活・自助具
 生活・健康用品

1 ケアレットシンプル 背上1モーターベッドセット 6313-3300 **109,800円** 非

P201-1KFA-ES (ベッド+エルダーサポートワイドマットレス)

- 電動ヘッドレスト付。
- ヘッドレストの角度は0°~27°の間で、無段階調節が可能です。
- 電動ヘッドレスト付! 肩・首の負担を軽減し、テレビを見る際も姿勢が楽!



- 材質/ベースフレーム=スチール 木部=MDF、PU塗装
- 耐荷重/120kg
- 付属品/エルダーサポートワイドマットレス

2 カラセル 1モーター オーイダブルマットレス付 2312-2400 **79,800円** 非

フラットタイプ

キャビネットタイプ

- 背・腹圧低減効果の2層マットレス標準装備(マットレス無しも選択可能)、介護用マットレス対応(91cm幅レギュラーサイズ)、サイドガード(サイドレール)2本付、組立時床面高6段階調整。
- 選ぶ2ヘッドボード、5カラー。

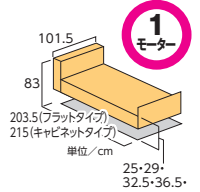

- 材質/ベッドフレーム=プリント紙化粧繊維版、ボトム・サイドガード=スチール ●付属品/サイドガード(サイドレール)2本、オーイダブルマットレス
- 付属品/サイドガード(サイドレール)2本、オーイダブルマットレス

3 RB ワンタッチベッド 6327-1000 **37,125円** (税抜33,750円) **44,055円** (税抜40,050円)

- ①スリムタイプ ネイビー70cm **37,125円** (税抜33,750円)
- ②ノーマルタイプ ブラック94cm **44,055円** (税抜40,050円)

背のリクライニングが出来る機能的な折りたたみベッド。

- 通常のシングルサイズのほか、コンパクトなスリムタイプの2タイプ展開。



- サイズ/①幅70×長さ193×高さ37cm ②幅94.5×長さ205×高さ37cm ●重量/①18②24kg ●材質/フレーム=スチール(粉体塗装)、マット=ポリエステル、ウレタンフォーム 背14段階リクライニング ●耐荷重/100kg

4 電動収納ベッド 4012-0100 **64,900円** (税抜59,000円)

SMOT-360 BK

- 折りたたみ式の電動簡易ベッド。立ち上がり易い高さ43cm。
- 通常のシングルサイズのほか、コンパクトなスリムタイプの2タイプ展開。



- サイズ/幅100×長さ200×高さ43cm ●重量/約39kg ●材質/本体=スチール、張地=ポリエステル、クッション材=ウレタン ●耐荷重/90kg ●電源/AC100V 大商産業

5 ウェーブストレッチマットレス 1302-2900 **各32,780円** (税抜29,800円)

- ①83cm幅 ②91cm幅
- ③83cm幅ショート ④91cm幅ショート

⑤交換用上部マット **4,180円** (税抜3,800円)

- ウェーブ形状の下層を加えた2層構造が背上げ時のズレを軽減します。
- サイズ/①幅83②幅91×長さ190×厚さ8cm、③幅83④幅91×長さ180×厚さ8cm ●材質/中材=ポリエステル ●オプション/洗浄機用カバー ¥4,500(税抜)

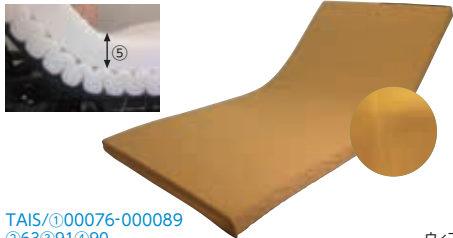

TAIS/①00076-000089 ②63③91④90

6 プレグラ 6107-4000 **各48,400円** (税抜44,000円)

KE-553Q 幅83cm、KE-551Q 幅91cm

- ボトムの動きに合わせて自由に曲がる構造。
- サイズ/幅83-91×長さ191×厚み8cm



TAIS/(KE-553Q)00170-000142、(KE-551Q)00170-000159

7 オービットマットレス 1208-0520 **各44,000円** (税抜40,000円)

- ①KG1395 83幅 ②KG1394 91幅

- 防水タイプでお手入れが簡単。
- 硬さが選べる2層構造(リバーシブル)。

適度な硬さで身体を包み込みます。底付き感を防ぐチップフォーム。

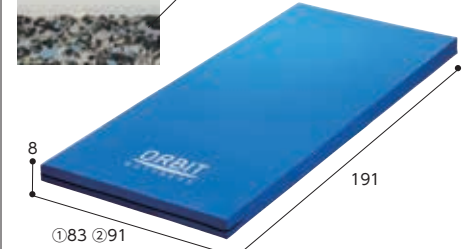

- 重量/①約5.2kg②約5.7kg
- 材質/中身=ウレタンフォーム カバー=ポリエステル・ウレタンラミネート

TAIS/①00357-000094②93 イノアックリビング

8 ストレッチフィット (通気タイプ) 6107-7620 **各79,200円** (税抜72,000円)

- KE-783TQ 83cm幅
- KE-781TQ 91cm幅

- プロファイル加工を施したウレタンフォーム層。



- サイズ/幅83-91×長さ191×厚み9cm
- TAIS/(KE-783TQ)00170-000737 (KE-781TQ)00170-000735

9 エバーリーフ (通気タイプ) 6107-7600 **各34,100円** (税抜31,000円)

- KE-543T 83cm幅
- KE-541T 91cm幅

- 寝心地が選べる薄型リバーシブル構造。



- サイズ/幅83-91×長さ191×厚み7cm
- TAIS/(KE-543T)00170-000880 (KE-541T)00170-000878

10 エバーフィットC3マットレス ドライタイプ 6107-0550 **各79,200円** (税抜72,000円)

- KE-611UQ 91cm幅
- KE-613UQ 83cm幅

- 端座位姿勢を安定させやすいサイドエッジ。



- サイズ/幅83-91×長さ191×厚み10cm
- TAIS/①00170-001033②001035

11 ポケットコイルマットレス 6107-0720 **各81,400円** (税抜74,000円)

- RB-ZA91P 91cm幅
- RB-ZA83P 83cm幅

- 優しくからだにフィットするポケットコイルを採用。



- サイズ/幅83-91×長さ191×厚み13.5cm
- TAIS/①00170-001063②001062

※サイドレールとマットレスは、非課税のベッドとセットで購入される場合に限り 非課税商品(非課税商品)となります。

介護保険制度

特集商品

衣類・肌着

歩行補助用品

車いす関連用品

ベッド関連用品

床ずれ防止関連用品

移乗用品

入浴関連用品

排泄・トイレ・おむつ用品

住宅・安全管理

介護予防・レクリエーション

施設用品・見守り・コミュニケーション

食事・口腔ケア

自活・自助具

生活・健康用品

ベッドサイドテーブル/ベッドサイドレールカバー/読書スタンド/離皮架

1 ベッドサイドテーブルKLII 7301-2720

No.732 37,400円(税抜34,000円)
 ●ベッドや車椅子にも使用できるマルチテーブル。
 ●サイズ/幅86×奥行50.5×高さ66~95cm ●重量/14kg ●耐荷重/10kg ●材質/本体=スチール、天板=MDF化粧板(板バネ式)



TAIS/00095-000072

2 リハビリテーブル KF840 6107-2310

KF840 62,700円(税抜57,000円)
 ●ご家庭で使いやすいコンパクトサイズ。
 ●高さの調節はノブをゆるめて行います。
 ●サイズ/幅79×奥行58×高さ54~79cm(11段階調節可能) ●材質/本体=スチール製、天板=樹脂化粧板 ●オプションベルト/¥3,300(税抜)



TAIS/00170-000489

3 サポートテーブル B 2206-0101

ホワイト・ブラウン 各41,800円(税抜38,000円)
 ●ベッドサイドでの食事などに使う木製の簡易テーブル。車いすでも使えます。高さが6段階に調節できます。
 ●重量/11kg ●材質/天然木・合板 ●付属品/4輪キャスター(内2輪ストップ付)

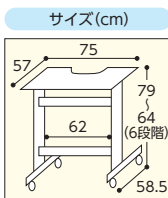

JAN 4955412300124(ブラウン)



キンタロー

4 ベッドサイドテーブル 6107-2501

①KF-282 36,300円(税抜33,000円)
 ②KF-1930 61,600円(税抜56,000円)
 ●①天板左右を1段階ずつ交互に持ち上げ簡単に調整可能。
 ●②簡単なレバー操作で使いやすい高さに合わせられます。

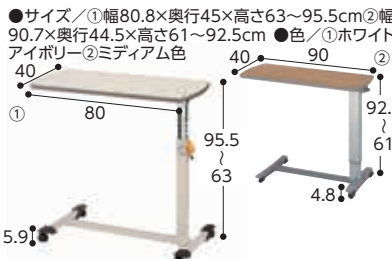

TAIS/①00170-000399 ②751

5 ベッドサイドテーブル SL 7301-2710

No.710 23,100円(税抜21,000円)
 ●天板手前が少しくびれたラウンドテーブル。
 ●レバー操作で高さ調節ができます。
 ●サイズ/幅77×奥行39cm ●重量/9.8kg ●耐荷重/10kg ●材質/本体=スチール、天板=MDF化粧板



TAIS/00095-000045

6 アームサポート手すりメンディ 6119-7330

PN-L80301 74,800円(税抜68,000円)
 ●肩幅以上で手をつくことができるので、安定した立ち上がりの補助ができます。
 ●サイズ/幅63×奥行78×高さ49~70cm(3cmピッチ) ●重量/22kg ●材質/スチール、ポリプロピレン ●耐荷重/100kg

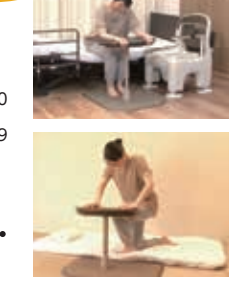

TAIS/00980-000258

パナソニック

7 安心クッションマット 4406-0800

①MR0700406(60×90cm) 9,680円(税抜8,800円)
 ②MR0700456(60×150cm) 15,400円(税抜14,000円)
 ③MR0701486(90×180cm) 20,350円(税抜18,500円)
 ●1.5cm厚の優しい踏み心地。マットの表面はシボ入り加工。
 ●マットの表面はすべり止め加工で転倒の危険性を軽減。



●材質/PVC発泡シート ●重量/①2.5kg②4kg③7kg テラモト

8 ベッドサイドマットII 1208-0130

KG-1404 19,800円(税抜18,000円)
 ●エネルギー吸収に優れた高性能ウレタンフォーム。
 薄さわずか18ミリ。万一の転倒時の衝撃を緩和!

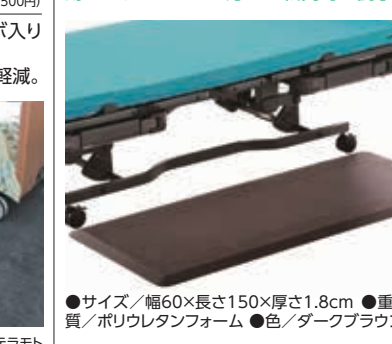

●サイズ/幅60×長さ150×厚さ1.8cm ●重量/3.5kg ●材質/ポリウレタンフォーム ●色/ダークブラウン

9 衝撃吸収マット 4102-0200

30,800円(税抜28,000円)
 ●2.7kgと軽量で、二つ折りができ、収納時に便利です。
 ●縁は識別しやすいオレンジ色を採用。
 ベッドからの転落による衝撃を緩和します。

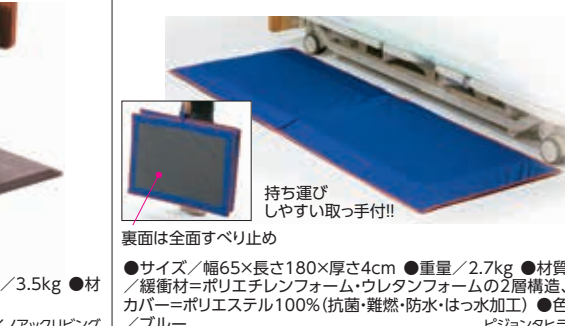

●サイズ/幅65×長さ180×厚さ4cm ●重量/2.7kg ●材質/緩衝材=ポリエチレンフォーム・ウレタンフォームの2層構造、カバー=ポリエステル100%(抗菌・難燃・防水・はっ水加工) ●色/ブルー

10 サイドレールクッションカバー(両面) 4505-3520

M・L 各16,500円(税抜15,000円)
 ●ベッドサイドレールから腕や足がはみ出るのを防ぐカバー。3箇所のボタンで簡単に装着できます。(断面図)
 ●サイズ/Mサイズ:45×85cm、Lサイズ:45×97cm ●材質/表地=ポリ塩化ビニール、中材=ナイロン、ポリエステル ●色/グレー



特殊衣料

11 読書スタンド 楽機 1506-0300

10,780円(税抜9,800円)
 ●アームの角度が自由自在に動き、操作も楽です。
 ●サイズ/支え部分の最大取り付け幅4.5cm ●重量/1.2kg ●対応書物/新書・単行本 ●セット可能な本のサイズ:文庫本からA4サイズの見開き本、B5厚さ4cm(重さ1kg)以内、A4厚さ3cm(重さ700g)以内

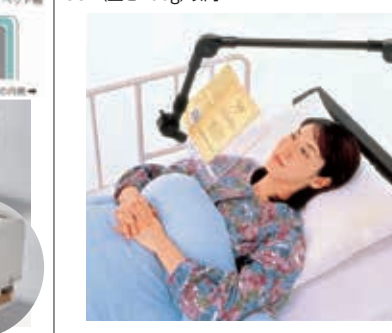

西川

12 ワンタッチリヒカ 3108-0200

7,590円(税抜6,900円)
 ●ふとんの圧迫感から身体を保護するため、身体と掛けふとんの間に入れて使います。折りたたみ式で、収納に便利です。



●サイズ/最大時=幅60×奥行42×高さ40cm、最小時=幅60×奥行42×高さ31cm ●材質/スチール樹脂コーティング

三和化工工業

1 立ち上がり手すり 2312-2620

PA-9534 59,400円(税抜54,000円)

●起き上がり、立ち上がり動作に沿った手すり形状が離床動作をサポートします。



●材質/手すり=スチール・スポンジゴム、ベース=スチール・ゴム ●色/ダークブラウン

※ベッド固定金具付.P75-ⅡシエントⅡ専用の手すりとしても使えます。TAIS/01131-000048

2 どこでも手すり 2206-0401

Bタイプ 17,600円(税抜16,000円)

●プレート部のくぼみにイス等の足をはめる事により、手すりを体の近くまで引きつけて設置できます。



●材質/天然木、ベースプレート=MDF ●重量/5kg ●色/ライトブラウン



キンタロー

3 簡易据え置き型手すり KOKUA (コクア) 2302-2120

KU-600 21,780円(税抜19,800円)

●つかまり立ちをサポートするアルミ製の手すり。

●サイズ/幅52×奥行36.5×高さ68~88cm ●材質/アルミ ●重量/1.8kg

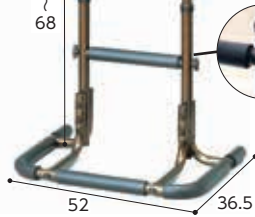

クリスタル産業

4 すっきり手すり クリンディ 6119-4100

①PN-L80501(本体) 63,800円(税抜58,000円)

②PN-L80511(ベッド用アーム) 14,850円(税抜13,500円)

●凹凸が無いから、どこでもつかめ、起き上がり、立上がりの握る動作に追従します。



●重量/18kg ●材質/ベース・手すり・フレーム=スチール、手すり被覆部=ポリウレタン、カーペット=合成繊維 ●ベース厚さ/1.2cm



別売オプション
ベッド用アーム
PN-L80511

TAIS/①00980-000326②000327 パナソニック

5 室内用自在手すり ツインディ 6119-7300

PN-L80101 66,000円(税抜60,000円)

●2つの手すりの役割を1台でカバー。
●手すり左右それぞれの角度が変えられます。

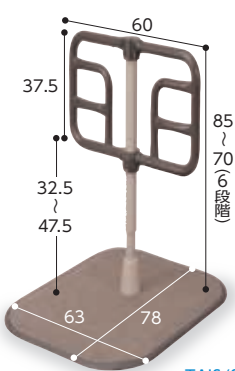

●重量/21.5kg ●材質/ベースフレーム・手すりフレーム=スチール、ベース縁ゴム=塩化ビニル樹脂、トップネジ=ポリアセタール樹脂/スチール、回転リング=ポリアセタール樹脂/アルミ、支柱カバー=ポリプロピレン、カーペット=合成繊維

TAIS/00980-000203 パナソニック

6 楽起(らっきい) 介助バー型 8008-0200

YM-101L-ID 61,600円(税抜56,000円)

●前傾姿勢をとりやすく、角度調整可能な介助バー付。

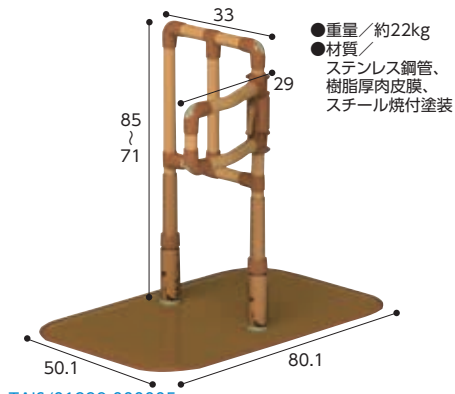

●重量/約22kg ●材質/ステンレス鋼管、樹脂厚肉皮膜、スチール焼付塗装

TAIS/01339-000005 山崎産業

7 たちあっぷ 8101-1200

CKA-01 重量:11.7kg 33.8 70~80 (5cmピッチ) 50 60 80 70 (5cmピッチ)

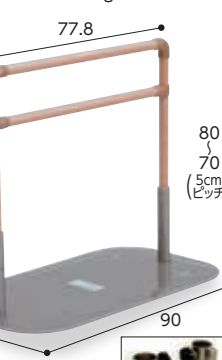
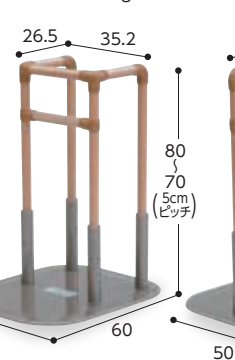
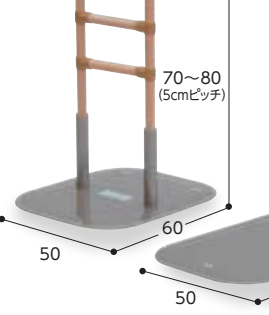

●材質/手すり=プラスチック被覆スチールパイプ、手すりジョイント=プラスチック、ベース=スチール、ベース縁部=ゴム
※しっかりと設置する際は、ベースを布団やベッドの下に敷き込むか、オプションの「ベッドでとまるくん」をご利用ください。
※ベース表面をカバーする専用マットの「たちあっぷマット」別売もあります。

TAIS/(CKA-01)00055-000071 (CKA-02)00055-000072 (CKA-03)00055-000073 (CKA-04)00055-000074

CKA-01 53,020円(税抜48,200円)
CKA-02 61,380円(税抜55,800円)
CKA-03 71,940円(税抜65,400円)
CKA-04 61,820円(税抜56,200円)
CKA-CK ベッドでとまるくん 9,900円(税抜9,000円)
CKA-DA たちあっぷマット5枚入 (CKA-01・CKA-03専用) 8,591円(税抜7,810円)
CKA-DB たちあっぷマット5枚入 (CKA-02・CKA-04専用) 11,990円(税抜10,900円)

●起き上がり、立ち上がり動作の補助手すり。
●設置は置くだけ。3段階高さ調整。
●手すり部分はプラスチック被覆を採用。手すりパイプに蓄光ラインを施していますので、暗くても安心。

別売オプション
ベッドでとまるくん
CKA-CK 矢崎化工

手すり1 625-010 重量:13.5kg 30 70~80 (5cmピッチ) 50.5 60.5

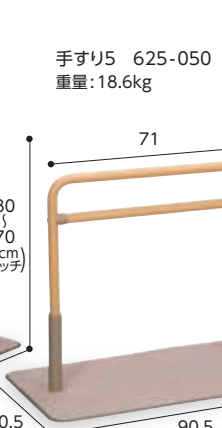
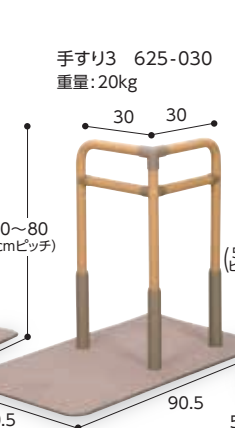

●材質/手すり=樹脂被膜、ベースプレート:本体=ステンレス、エッジカバー=樹脂 ●付属品/六角レンチ
※しっかりと設置する際は、ベースを布団やベッドの下に敷き込むか、オプションの「固定具」をご利用ください。

TAIS/(手すり1)01235-000023 (手すり2)01235-000024 (手すり3)01235-000086 (手すり5)01235-000090

8 ベストサポート手すり 3212-0300

手すり1 52,800円(税抜48,000円)
手すり2 60,500円(税抜55,000円)
手すり3 70,400円(税抜64,000円)
手すり5 59,400円(税抜54,000円)
固定具 9,900円(税抜9,000円)

●起き上がり、立ち上がり動作の補助手すり。
●設置は置くだけ。3段階高さ調整。
●ベースプレートの段差を小さくし、つまづきにくくなっています。



別売オプション
固定具
620-050 シコフ

防水シート

1 おせわさんデニムシート 1503-0120

2,970円(税抜2,700円) ●材質/表地(吸水布)=ポリエステル65%・綿35%、裏地(防水布)=ポリウレタンラミネート、側地=ポリエステル65%・綿35%

●繰り返しの洗濯や乾燥にも丈夫。

耐久性に優れた、ゆったりサイズ。

洗 脱 乾 120℃

ウイズ

2 デニムシート(失禁用防水シート) 4103-3400

4,070円(税抜3,700円) ●材質/表地(吸水布)・側地=ポリエステル65%・綿35%、裏地(防水布)=ポリエステル100%(ポリウレタンラミネート加工)

●シワになりにくく、繰り返しの洗濯や乾燥にも丈夫。

耐久性・耐熱性が高く丈夫

洗 脱 乾 130℃

2枚入7,700円(税抜7,000円)もあります。

竹虎

3 ニューデニムシート 3213-0400

4,180円(税抜3,800円) ●材質/表地=ポリエステル65%・綿35%、裏地=ハイパーコート加工(抗菌・防カビ加工) ●色/ブルー

●耐久性に優れており乾燥機も使用可能です。

高温乾燥もできる耐熱デニム。

洗 脱 乾 200℃

ジェー・シー・アイ

4 サラットシート 6311-0400

403124 4,730円(税抜4,300円)

●裏面はラミネート加工による完全防水です。

●材質/ポリエステル100%(ポリウレタンラミネート)

吸水拡散に優れ、水分を素早く分散。

洗 脱 乾 80℃

ピンク グリーン

フットマーク

5 デニムラミネート 7106-0104

4,180円(税抜3,800円) ●材質/綿35%・ポリエステル65%(耐熱ウレタンラミネート)

●デニム生地に防水ラミネート加工が施され、とても使いやすいシートです。

乾きが早く、滑りにくい!

洗 脱 乾 60℃

グリーン ピンク サックス

松本ナース産業

6 タオルの防水シート 4509-0600

5,280円(税抜4,800円) ●材質/表地(タオル地)=綿80%・ポリエステル20%、裏地=耐熱ポリウレタン100%

●肌触りがやさしい防水シート。耐久性・耐熱性に優れています。

繰り返しの洗濯でも長持ちします。

洗 脱 乾 150℃

グリーン ピンク ブルー

トップコーポレーション

7 タオル地防水シート 7105-1224

(S) 5,280円(税抜4,800円) (L) 9,680円(税抜8,800円)

●表地はコットン100%ですから、ぬれてもムシません。

●材質/表=タオル地・綿100% 裏=ポリウレタン100%

洗 脱 乾 85℃

(写真左から) ホワイト、ブルー、グリーン、ベージュ、ピンク

※四隅ゴム付き。(Lタイプのみ)

萬

8 防水シート 6203-1300

M 3,080円(税抜2,800円) L 3,520円(税抜3,200円)

●表地は保温性のある起毛パイル素材。

●材質/ポリエステル100%(起毛パイル)、防水加工(ポリウレタン) ●色/ブルー

繰り返しの洗濯に強く、乾きが早い!

洗 脱 乾

ピジョン

9 ホームケア防水シート 2155 1503-0500

3,080円(税抜2,800円) ●材質/アクリル60%・ポリエステル40%(パイルニット・消臭ポリウレタンラミネート)

●消臭加工タイプの完全防水の部分シート。

表面にやさしいパイル地を使用。

洗 脱 乾 80℃

グリーン クリーム

大阪エンゼル

10 パイルシート(失禁用防水シート) 4103-3300

3,850円(税抜3,500円) ●材質/綿80%・ポリエステル20%(ポリウレタンラミネート加工)

●耐久性が高く繰り返しの洗濯や乾燥にも丈夫。

やわらかく心地よい肌ざわり。

洗 脱 乾 130℃

水色 黄色

2枚入(同色セット) 7,260円(税抜6,600円)もあります。

竹虎

11 パイルシート 2403-2003

4,180円(税抜3,800円) ●材質/表=パイル:アクリル100%、基布=ポリエステル100%、裏=ポリウレタン100%(ラミネート加工)

●肌触りがソフト。吸水・速乾性が高く、シワになりにくいシートです。

キトサンで抗菌・防臭効果がアップ!

洗 脱 乾 80℃

グリーン ピンク

ケアメディックス

12 ハビナース 耐熱防水シート 6203-5400

(無地) 3,630円(税抜3,300円) ●材質/綿80%・ポリエステル20%(ポリウレタンラミネート)

●裏面はポリウレタンラミネート加工でしっかり防水。耐熱素材だから電気毛布・乾燥機もOK。

パイル素材だからソフトな感触。

洗 脱 乾 130℃

ピジョン

13 パイル地防水シート 7125-0100

3,520円(税抜3,200円) ●材質/表=綿80%・ポリエステル20%、裏=ポリウレタン100% ●色/ブルー

●耐久性が高く繰り返しの洗濯や乾燥にも丈夫。

夏は涼しく、冬は暖かいパイル地。

洗 脱 乾

ブルー クリーム

松本商事

14 防水シートWF 5103-0100

レギュラー(2層:クリーム・ブルー)(速乾タイプ) 各2,750円(税抜2,500円)

●材質/ポリエステル・ポリウレタン

肌触りのやさしいパイル地シート。

洗 脱 乾 80℃

ブルー クリーム

ウイズ

15 パイル防水シート 6209-0200

2,640円(税抜2,400円) ●材質/表=綿80%・ポリエステル20%、裏=ポリウレタン100% ●色/クリーム・ブルー・ピンク

●表面は肌触りの良いパイル素材。

伸縮性に優れたパイル地。

洗 脱 乾 80℃

クリーム ブルー ピンク

ウイズ

介護保険制度

特集商品

衣類・肌着

歩行補助用品

車いす関連用品

ベッド関連用品

関連用品

移乗用品

入浴関連用品

排泄・トイレ

住宅・安全管理

介護予防

施設用品・見守り

食事・口腔ケア

自活・自助具

生活・健康用品

1 ウィズエール 防水シート 半身レギュラー 2110-4010

2,640円(税抜2,400円)

- 伸縮性があり、撥水性に優れています。
- シワになりにくいスムーズニット。

NEW



●サイズ/幅90×長さ145cm ●材質/表=ポリエステル100%、防水部=ポリウレタンラミネート ●色/クリーム・ブルー 川本産業

2 速乾防水シート(同色2枚入) 4103-3470

6,050円(税抜5,500円)

●材質/ポリエステル100% (ポリウレタンラミネート加工)

- 2枚入りのお求めやすい価格です。裏地はラミネート加工を施した全面防水。

速乾性が高く洗い替えに便利です。

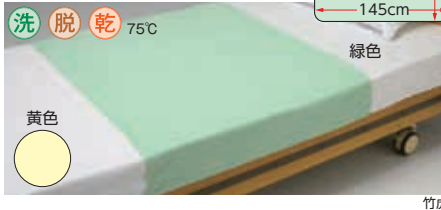

●サイズ/幅90×長さ145cm ●材質/表地=ポリエステル100%、裏地=ポリウレタンラミネート ●色/クリーム・サックス 萬葉

4 スーパーフィット防水ボックスシート 1503-0440

2220 6,380円(税抜5,800円)

- 鹿の子生地でサラッとした感じの肌あたりです。
- 材質/防水部分=ポリエステル(鹿の子ポリウレタン加工)、巻込布=ポリエステル100%(鹿の子) ●色/グリーン

簡単に取り付け、取り外しできる。



エアマットのホース用にスナップボタンで止めれます

大阪エンゼル

5 のびのび防水ボックスシート 1503-0470

5,280円(税抜4,800円)

●材質/防水部分=ポリエステル100%(カノコ・ポリウレタン加工)、巻込布=ポリエステル100% ●色/グリーン

- 適度な伸縮性でぴったりフィット。エアーマットに対応。

簡単に取り付け・取り外しができる完全防水ボックスシート。

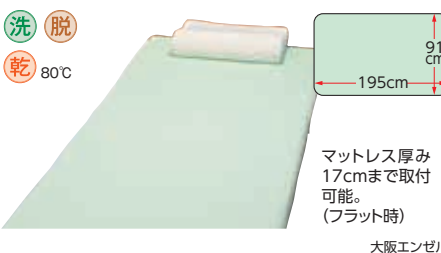

マットレス厚み17cmまで取付可能。(フラット時)

大阪エンゼル

3 エコノミー防水シート 7022-1030

MR-2019 2,178円(税抜1,980円)

- 表面はソフトな肌触り、完全防水。



●サイズ/幅90×長さ145cm ●材質/表地=ポリエステル100%、裏地=ポリウレタンラミネート ●色/クリーム・サックス 萬葉

6 ウィズエール 防水シート 全身四隅ゴム付き 2110-4020

5,500円(税抜5,000円)

- マットレスやふとんの四隅にゴムで留めるだけなので、ベッドと壁の空間が狭くても簡単に着脱ができます。

●材質/(表地)ポリエステル100%、(裏地)ポリウレタン100%、(ゴム部)レーヨン55%・指定外繊維(天然ゴム)40%、ポリエステル5% ●色/ブルー・クリーム



NEW

川本産業

7 ボックス型シート 7022-1020

MR-2005 ①85cm幅 ②93cm幅 各2,420円(税抜2,200円)

- 全周ゴム付で、ずれにくいボックス型シートです。



洗 脱 乾

80℃

●サイズ/①幅85②幅93×長さ195×対応厚さ約21cm(フラット時) ●素材/綿、ポリエステル ●色/ブルー 萬葉

8 スムース防水シートW 6209-0300

4,345円(税抜3,950円)

- ベッドをすっぽり覆うので段差ができません。
- 伸縮性に優れ、シワになりにくく取り扱いが楽です。

洗濯してもシワになりにくい。

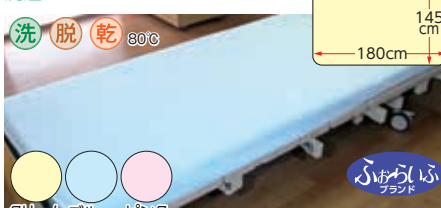

●材質/表=ポリエステル100%、裏=ポリウレタン100% ●色/クリーム・ブルー・ピンク ウィズ

9 フィットシート 2111-1000

3,740円(税抜3,400円)

- 四隅にゴムが入っていてマットレスに掛けることができ便利です。
- 通気性に優れており快適です。

ベッドパッドとの併用もできます。

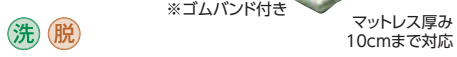

●サイズ/幅91×長さ191cm ●材質/綿100% ●色/ホワイト ウィズ

10 すっぽり防水シートII-掛け布団カバー(強撥水) 1503-0420

①すっぽり防水シートII(2023) クリーム・グリーン 9,900円(税抜9,000円)

②掛け布団カバー(2292) ホワイト・ベージュ 10,450円(税抜9,500円)

- すっぽり防水シートは82cmから110cm幅のベッドに対応。
- 掛け布団カバーは、通気性を維持して布団の汚れを防ぎます。

●材質/①防水部分=アクリル60%・ポリエステル40%(パイルニット消臭ポリウレタンラミネート)、巻込布=ポリエステル65%・綿35%(ブロード)、②=ポリエステル80%・綿20%(ブロード)

すっぽり包む立体構造。乾きが早く、お洗濯・お手入れが楽です。

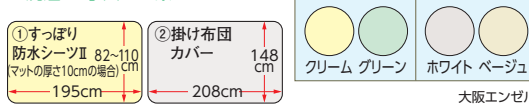

●サイズ/①幅82-110(マットの厚さ10cmの場合) 195cm × 148cm ●色/クリーム グリーン ●色/ホワイト ベージュ 大阪エンゼル

11 ボックスシート 5401-0100

①ボックスシート(全周ゴム付) 3,300円(税抜3,000円)

②スーパー除湿ボックスシート(ゴム無し)防水シート 7,150円(税抜6,500円)

- サイズ/幅93×長さ195×厚さ25(②)10cm
- 材質/①T/C(PET65%・綿35%) ②ポリエステル100%

介護用にピッタリ!ズレにくいボックス型シートです。



●サイズ/幅93×長さ195×厚さ25(②)10cm ●材質/①T/C(PET65%・綿35%) ②ポリエステル100% ●色/ホワイト ベージュ ネムール

12 サルバケアシート 使い捨てタイプ 6102-0500

6枚入 1,100円(税抜1,000円)

- おしっこ約1回分の吸水力がある半身サイズ。
- 表面吸水・裏面防水加工。
- サイズ/80×160cm

洗濯不要の使い捨てタイプ。



13 手間なしぴったりシート 6203-1310

10枚入 1,408円(税抜1,280円)

- 使い捨てタイプで、ズレにくくヨレにくい工夫。おしっこ4回分をしっかりと吸収。



●サイズ/60×90cm ●材質/表面材=ポリオレフィン系不織布、吸収材=綿状パルプ・吸収紙、高分子吸水材、防水材=ポリエチレンフィルム ビジョン

14 履くシート 5201-3200

H0201C 3,900円(税抜3,546円)

- 履くだけカンタン!防水の履くシート。寝てる時のもしもに360度の防水対応。



●サイズ/ウエスト:60~100cm ●材質/表面材=ポリエステル80%・綿20%、裏面材=透湿性防水素材、ポリエステル100% ●カラー/グレー、ブラウン ニシキ

洗:洗濯機OK 脱:脱水機OK 乾:乾燥機OK(耐熱温度)

シーツ／ベッドパッド／枕

1 ドライアルファシーツ(通気タイプ／防水タイプ) 2401-0600

CK-401(通気タイプ／横シーツ) 3,300円(税抜3,000円) CK-403(通気タイプ／ボックスシーツ) 7,480円(税抜6,800円)
 CK-402(防水タイプ／横シーツ) 4,400円(税抜4,000円) CK-404(防水タイプ／ボックスシーツ) 9,680円(税抜8,800円)

吸湿速乾生地「アクエア®」仕様なので、繰り返し洗濯しても「さらさら感」が持続します。
 ●多汗、失禁等にも対応する介護用シーツです。
 ●必要な部分に応じて交換が楽な横シーツタイプとマットレスをすっぽり包めるボックスタイプをご用意。

横シーツタイプ

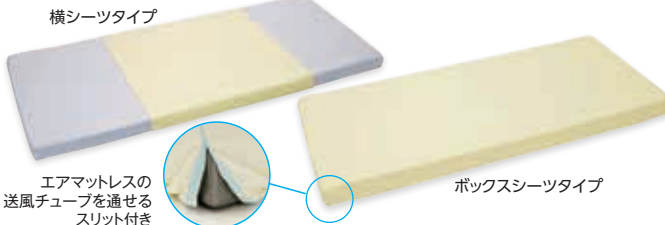

エアマットレスの送風チューブを通せるスリット付き

ボックスシーツタイプ

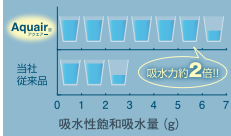

吸水力は従来品に比べて約2倍。吸水スピードは従来品に比べて約3倍。肌は常にサラサラで快適です。

●サイズ／横シーツ=幅145×丈90cm、ボックスシーツ=幅88×丈191×厚み18cm ●材質／通気タイプ=ポリエステル100%、防水タイプ=ポリエステル100%、ポリウレタンフィルム ●色:ライトイエロー／通気タイプ(ステッチ・スリット)=水色、防水タイプ(ステッチ・スリット)=ピンク ※家庭用洗濯機(40℃以下弱)で丸洗いができます。

洗 脱 乾

2 お得な寝具用セットB 7022-1000

MR-2010 ①S ②L 各9,218円(税抜8,380円)

●洗濯できる介護ベッド用パッド1枚、ボックス型シーツ2枚のお得なセット。



①S:83cm幅用
②L:91cm幅用

●サイズ／①幅85②幅93×長さ195cm ●材質／ポリエステル65%、綿35% ●色／ブルー

洗 脱 乾

3 洗えるベッドパッド 5401-0200

①ショート (86×195cm) 3,960円(税抜3,600円)
 ②レギュラー(94×195cm) 3,960円(税抜3,600円)
 ③ワイド (103×195cm) 3,960円(税抜3,600円)

丸洗いでできるので、清潔さを保てます。
 ※四隅にゴム付キズレを防止



脱

●材質／①②③T/C(PET65%・綿35%) 中綿=ポリエステル100% ●色／ホワイト

ネムール

4 TCクイック®シーツ 1506-1102

83cm幅用・91cm幅用 各2,420円(税抜2,200円)

●ベッドメイキングしやすいように全周にゴムが入っています。
 介護ベッド専用マットレスに合わせたサイズ。



ホワイト

●サイズ／83cm幅用=86×194×28cm、91cm幅用=94×194×28cm ●材質／ポリエステル65%、綿35%

西川

洗 脱

5 介護ベッド用パッド 7022-1010

MR-2006 ①S ②L 各4,378円(税抜3,980円)

●保温、吸水性に優れ丸洗いができるので、快適。四隅に滑り止めのゴム付き。



洗 脱 乾

●サイズ／①幅85②幅93×長さ195cm ●材質／側地=綿35%、ポリエステル65%、中綿=ポリエステル100% ●色／ブルー

萬葉

6 99.9%減菌(いつまでもキレイがつづく)寝具 3049-0100

①TC20-KF 2枚合わせのできる合掛けふとん 15,900円(税抜14,455円) ②TC20-HF 2枚合わせのできる肌掛けふとん 13,900円(税抜12,637円)
 ③TC20-BP ベッドパッド91cm幅 6,900円(税抜 6,273円) ④PT20-BS 360°ストレッチボックスシーツ 8,900円(税抜 8,091円)
 ⑤TC20-BS TCボックスシーツ91cm幅 5,900円(税抜 5,364円) ⑥TC20-KC 掛けふとんカバー 8,900円(税抜 8,091円)

●汚れがつきにくく、洗濯・交換の頻度を減らすことができるイーージーケアな寝具。



洗 脱 乾
40℃ 80℃

83cm幅ショートから91cmレギュラーサイズまで対応。

清潔が続く特別加工

減菌効果があり、汚れや水をはじく生地を使用。※黄色ブドウ球菌、MRSA、肺炎桿菌、緑膿菌に対し効果が認められています。

①②2枚合わせて使用することができ、オールシーズン対応可能です。 ③四隅ゴム付き。キルトパターンはき、ひょうたん型へ変更となります。

●サイズ／①②幅145×長さ210cm③幅91×長さ191cm④幅80×長さ185×対応厚さ10cm⑤幅91×長さ191×対応厚さ10cm⑥幅145×長さ210cm ●材質／側地=①②③⑤⑥ポリエステル85%、綿15%④ポリエステル100%、中材=①②③ポリエステル、アクリレート 三栄コーポレーション

7 エアーかおる® 消臭枕カバー 1118-1205

ミントブルー、パステルピンク、ネイビー、チャコール 各3,300円(税抜3,000円)

●消臭・吸水性・伸縮性があり、通気性と速乾性にも優れた枕カバー。



43×63cm まで枕に対応

<カラー展開>
 ミントブルー パステルピンク
 ネイビー チャコール

ORGANIC COTTON
 from Japan

タグ・ホールディングス

8 コンフォートピロートラベル・ロングハグピロー 1118-0250

ピロートラベル 9,900円(税抜9,000円)
 ロングハグピロー 26,400円(税抜24,000円)

●小さなチップ状のテンピュール®素材を内包した新感覚のコンフォートピロー。自由度の高さが特長です。



抱き枕にすれば最高の寝心地

コンフォートピロートラベル (40×26cm) ロングハグピロー (120×37cm)

TEMPUR

●材質／本体=テンピュール®素材、カバー=綿75%・ポリエステル25%
 テンピュール・シーリー・ジャパン

9 ベッドバックサポート 1118-1940

レギュラー 13,200円(税抜12,000円)

●背中や腰の補助的なクッションとして。ベッドなどに置いて背中をサポートします。



TEMPUR

●サイズ／約幅70×奥行40×高さ2~6cm
 ●材質／本体=テンピュール®素材、カバー=生地=綿75%・ポリエステル25%
 テンピュール・シーリー・ジャパン

10 オリジナルネックピロー 1118-0200

ジュニアサイズ 11,000円(税抜10,000円)
 XS 15,400円(税抜14,000円)
 S 16,500円(税抜15,000円)
 M 17,600円(税抜16,000円)
 L 18,700円(税抜17,000円)

ゆっくり沈み込む素材が心地よい枕。



TEMPUR

●サイズ／L=幅50×奥行31×高さ11.5cm、M=幅50×奥行31×高さ10cm、S=幅50×奥行31×高さ8cm、XS=幅50×奥行31×高さ7cm、Jr=幅40×奥行26×高さ7cm ●材質／本体=テンピュール®素材、カバー=ポリエステル99%・ポリウレタン1%
 テンピュール・シーリー・ジャパン

11 トラベルピロー 1118-0700

13,200円(税抜12,000円)

●専用ポーチに入ると、持ち運びも楽々です。寝ごちを旅先へも持ち出せます。



TEMPUR

●サイズ／幅25×奥行31×高さ10~7cm
 ●材質／本体=テンピュール®素材、カバー=綿75%・ポリエステル25% ●付属品／ポーチ
 テンピュール・シーリー・ジャパン

洗:洗濯機OK 脱:脱水機OK 乾:乾燥機OK(耐熱温度)

床ずれ防止関連



床ずれは、寝たきりの方や寝返りのできない方にとっては、とてもつらいことです。介護する方の予防ケアの知識や手当はもちろん、症状に合ったケア用品を選ぶことが大切です。

床ずれの原因は？

摩擦

シーツのよじれ

圧迫

同じ姿勢のまま寝る

湿潤

汗・失禁

寝具との隙き間のずれ

皮膚や衣類等の汚れ

栄養バランスの片寄り

床ずれの多くは、皮膚が圧迫され、その部分の皮膚組織に十分な血液がゆきわたらなくなり、発赤やびらん、壊死が起こる状態のことです。

床ずれのしやすいところ

骨が突き出ている部分にできやすく、体重のかかりやすい腰部分が最もできやすいところです。

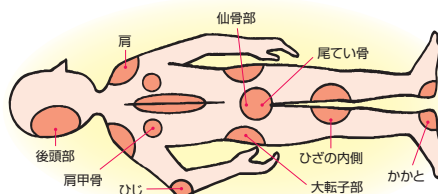

床ずれの予防法

体位を交換し、同じ部位に圧迫をかけない

1~2時間に1回は仰向け、右向き、左向きと体位変換をします。床ずれ防止ふとん・パッド、エアーマットなど防止用具も利用してください。

体位交換方法(寝返りの方法)

仰向け⇒横向き

介護者は向けようとする側に立って、介護される人の手をあげます。反対側の手は胸の上ののせ、向けようとする側の反対のヒザを立てます。



肩と腰に手を当てて、手前に寝返りさせます。



クッションなどを当てて安定させ、ラクな姿勢をとってもらいます。



横向き⇒仰向け

当てているクッションなどをはずし、肩と腰に手を当てて、向こう側へゆっくり仰向けにします。



横向き⇒仰向け(移動マット使用)

移動マットの両側を手前に引っ張ります。肩と腰に手を当てて、向こう側へゆっくりと仰向けにします。



体位変換のほかこんなことにも気をつけましょう。

- 栄養・食事の管理
- 水分を十分に取る
- 通気をよくしムレを防ぐ
- 入浴や清拭で清潔にする
- 寝具やオムツ等のムレ・汚れ・シワに注意
- 床ずれ防止用具をうまく活用する

予防には、発生原因を除去することが大切です。床ずれができる前に十分なケアを心がけましょう。

床ずれの手当て

床ずれができたら早期治療が重要です。床ずれは、①痛みを感じる→②赤くなる→③水泡ができる→④皮膚がむける→⑤出血したり潰瘍ができたりする→⑥骨が見えるようになる、の順で進行します。赤くなりかけたときは、熱めの湯でタオルを絞り、こすらないように押さえるようにしてふき、パウダーをふって乾燥させ、手のひらで滑らかにマッサージをします。血行をよくすることがいちばん大切だからです。その部分は直接布団などに当たらないように、円座などを当てます。水泡ができてしまった場合は、かかりつけの医師や看護師に相談して、手当の方法を確認してください。

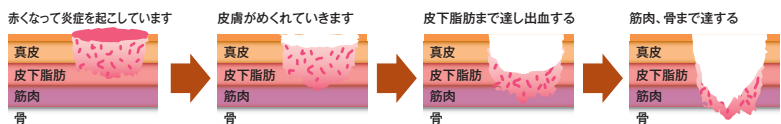

ただれてしまった時は

消毒済みの清潔なガーゼを当てて、医師や看護師などに相談してください。できるだけその部分が圧迫されないように、体位を変えたり、円座などを使ってください。

皮膚が赤くなっていたら

蒸しタオルで清拭し、乾いたタオルでよく拭きましょう。マッサージやドライヤーによる乾燥は皮下組織の炎症や損傷を悪化させる可能性があるため勧められない処置です。

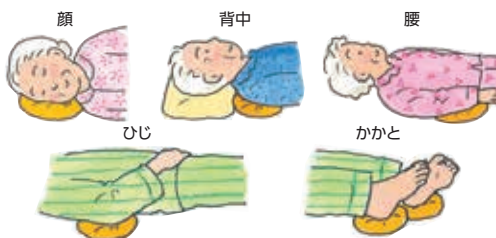

介護保険制度

特集商品

衣類・肌着・靴下

歩行補助用品

車いす・車いす関連用品

ベッド関連用品

床ずれ防止関連用品

移乗用品

入浴関連用品

排泄・トイレ・おむつ用品

住宅・安全管理

介護予防・レクリエーション

施設用品・見守り・コミュニケーション

食事・口腔ケア

自活・自助具

生活・健康用品

床ずれ防止用具シープスキン



医療・看護用シープスキン 第三者機関による認証
ナーシングラグはウールの国際規格であるウールマークの中でも
医療・看護用シープスキンとしてライセンスを取得しています。

ライセンスNO.3269JA92W



1cmあたり
5,000本以上の毛



オーストラリア

メルボルン

ナーシングラグに使われているシープスキン

高品質なオーストラリアンメリノ種でなおかつ、メルボルン産のアンションラムのみを使用しています。

アンションラムとは

生育期間のほとんどが冬でなおかつ、生後3ヶ月から5ヶ月で一度も毛刈りが行われていない子羊です。1年間で1〜2.5ヶ月間しか入手期間がありません。
紫外線による毛の表面にあるキューティクルの痛みや汚れが少なく、羊毛皮本来の撥水性、吸湿性が高く備わっています。また、高密度で弾力性にも優れた体圧を分散します。



日本品質

製品の加工は日本で行っております。縫製時に段ができないように革の厚みをみて微調整するなど職人が1枚1枚製作しております。

呼吸するように空気を循環

羊毛繊維の多層構造

ウール繊維の構造は複雑で、いくつもの層に分かれ、内部に湿気を吸収します。その吸収量は木綿の約2倍、ポリエステル約40倍もあります。また内部の湿気を放出し、表面の湿度を50〜55%に保っています。就寝時の快適な湿度は55%といわれていますが、ナーシングラグはいつもサラッとしていて、ムレを防ぎます。



空気を循環する仕組み

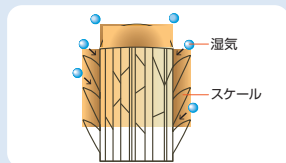

開いたスケールから空気中にある湿気(蒸気)を羊毛繊維が吸収します。

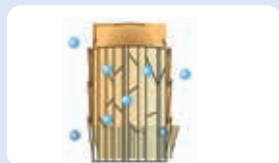

湿気を吸収するとスケールが閉じ繊維内部に蓄えます。

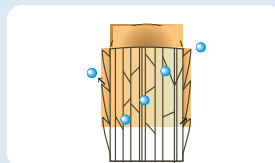

吸収した湿気を徐々に拡散し、寝床内の湿度を50〜55%に保ちます。

- 抗菌加工**
- 防ダニ加工**
- ノンホルマリン加工**

優れた除湿機能!

湿度の比較

(補装具としてナーシングラグを内側に使用した場合)

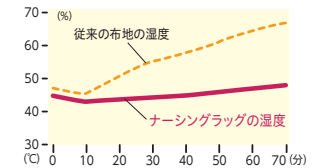

1 NRベッドシート

1302-0130

- ①90×190cmタイプ(全身用) **231,000円**(税抜210,000円)
- ②65×130cmタイプ(半身用ロング) **110,000円**(税抜100,000円)
- ③65×90cmタイプ(半身用) **77,000円**(税抜70,000円)

- 優れた吸湿性、通気性、弾力性で局部を保護する全身用羊毛シート。
- 夏ムレにくく、冬暖かいで一年中使えます。
- サイズ/①約90×190cm②約65×130cm③約65×90cm ●重量/①約5kg②約2.5kg③約1.7kg ●材質/(表面)シープスキン(裏面)ポリエステル、ひも止め付(①のみ)



3 ナーシングラグ専用ブラシ

1302-0140

2,200円(税抜2,000円)

- サイズ/約幅10×長さ14.5cm ●重量/約65g



2 ナーシングラグ

1302-0500

- ①二匹物 **78,100円**(税抜71,000円)
- ②一匹半物 **51,700円**(税抜47,000円)
- ③一匹物 **38,500円**(税抜35,000円)

- ベッドやふとんに肩からお尻が当たるように敷くと、体圧を分散して摩擦を軽減します。
- サイズ/①約65×180cm②約65×130cm③約65×95cm ●重量/①約3kg②約2.2kg③約1.5kg ●材質/シープスキン

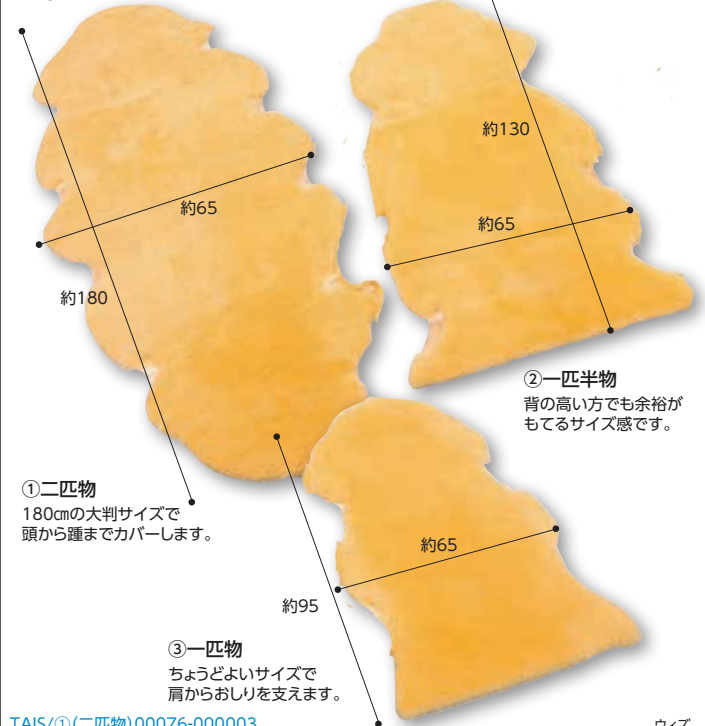

①二匹物
180cmの大判サイズで頭から踵までカバーします。

②一匹半物
背の高い方でも余裕がもてるサイズ感です。

③一匹物
ちょうどよいサイズで肩からお尻を支えます。

TAIS/①(全身用)00076-000005

ウイズ

TAIS/①(二匹物)00076-000003

ウイズ

介護保険制度
特集商品
衣類・肌着
靴下
歩行補助用品
車いす
車いす関連用品
ベッド関連用品
床ずれ防止関連用品
移乗用品
入浴関連用品
排泄・トイレ
おちり用品
住宅・安全管理
介護予防・レクリエーション
施設用品(見守り)
コミュニケーション
食事・口腔ケア
自活・自助具
生活・健康用品

使用場所によって
使い分ける円座

毛面が円座の穴に落ち込む際のズレ力を解消しますので、穴の開いた円座でいわれるズレ力がかからず、また穴周囲の圧力も毛面で分散しているので快適にお使いいただけます。

円座厚型

主に座る際のクッションや、ポジショニング時のクッションとして。

円座薄型

2つ折りにしても使えます。薄くて違和感がありません。

ドーナツパット

一番小さなクッション、局所的な湿潤緩和などに。

円座薄型穴無

裏面にマジックテープがついており2つ折りにして足に挟んだり、各種ポジショニングに。そのまま体の下に敷いて圧分散にも。

ムーンパットS/M

円座薄型穴無と同様に使います。より小さな面積への除圧、湿潤緩和に。

1 円座 NR-10

1302-0100

13,750円(税抜12,500円)

- 座る際や体位変換時のクッションとして使用できます。
- サイズ/直径約36×厚み8.5×中穴径11cm ●重量/約400g ●材質/(表面)シープスキン(中材)ポリエステル繊維100%(裏面)ポリエステルレーヨン布地

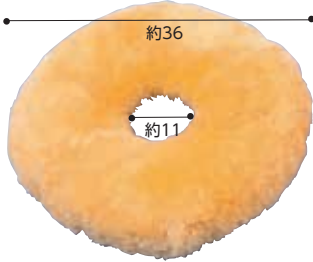

ウイズ

2 円座薄型 NR-11

1302-0101

13,750円(税抜12,500円)

- 薄型タイプで背中に敷いても身体が湾曲することなく床ずれを防止します。
- サイズ/直径約36×厚み4.5×中穴径11cm ●重量/約230g ●材質/(表面)シープスキン(中材)ウレタン(裏面)ポリエステルレーヨン布地



ウイズ

3 ドーナツパット NR-09

1302-0300

3,960円(税抜3,600円)

- かかとやひじ、耳の後ろ等床ずれのできやすい箇所の湿潤緩和に。
- サイズ/直径約16×厚み4.5×中穴径4.5cm ●重量/約80g ●材質/(表面)シープスキン(中材)ウール綿(裏面)ポリエステルレーヨン布地



ウイズ

4 円座薄型穴無 NR-24

1302-0104

13,750円(税抜12,500円)

- 裏面マジックテープ付で2つ折りにして脇や足の間に挟んで使用することもできます。
- サイズ/直径約36×厚み4.5cm ●重量/約290g ●材質/(表面)シープスキン(中材)ウレタン(裏面)ナイロン布地マジックテープ付



ウイズ

5 ムーンパット

1302-0103

①Mサイズ(NR-18)

9,350円(税抜8,500円)

②Sサイズ(NR-19)

5,170円(税抜4,700円)

- 裏面マジックテープ付で2つ折りにして脇や足の間に挟んで使用することもできます。
- サイズ/①直径約28×厚み4.5cm②直径約20×厚み4.5cm ●重量/①約160g②約85g ●材質/(表面)シープスキン(中材)ウレタン(裏面)ナイロン布地マジックテープ付



①Mサイズ(NR-18)



②Sサイズ(NR-19)



2つ折り使用例

ウイズ

6 かかとあて NR-07

1302-0200

①2ヶ1組

13,750円(税抜12,500円)

②右足用 ③左足用

各6,875円(税抜6,250円)

- かかとを優しく包み込み、ムレることなく床ずれを防止します。

- サイズ/フリー
- 重量/約240g(1組)
- 材質/(表面)シープスキン(裏面)ナイロン布地マジックテープ付



ウイズ

7 ひじあて NR-08

1302-0400

①2ヶ1組

13,200円(税抜12,000円)

②右手用 ③左手用

各6,600円(税抜6,000円)

- ひじの床ずれを防止し、関節の痛みを和らげます。

- サイズ/フリー ●重量/約300g(1組) ●材質/(表面)シープスキン(裏面)ナイロン布地マジックテープ付



ウイズ

8 楕円パット NR-25

1302-0302

8,910円(税抜8,100円)

- マジックテープで固定できるのでズレにくく、神経の圧迫をやわらげます。

- サイズ/30×20×厚み約4.5cm ●重量/約160g
- 材質/(表面)シープスキン(中材)ウレタン(裏面)ナイロン布地
- 付属品/マジックテープ付きベルト2本



肘、膝、ひざ、ひざくとして

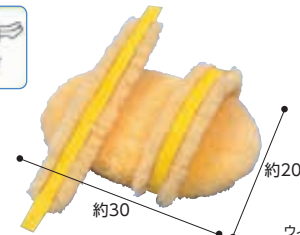

ウイズ

9 万能パットカバー NR-26

1302-0310

19,800円(税抜18,000円)

- お使いの枕やクッションにマジックテープで固定できるのでズレにくいカバーとして使用できます。

- サイズ/30×40×厚み約4.5cm ●重量/約360g
- 材質/(表面)シープスキン(中材)ウレタン(裏面)ポリエステルレーヨン、布地マジックテープ付

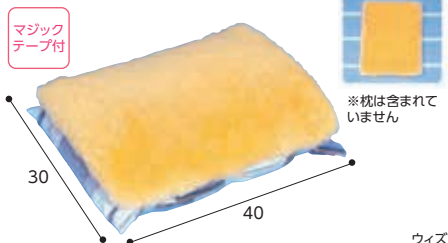

※枕は含まれていません

ウイズ

10 NRまくらパット NR-16

1302-0301

13,200円(税抜12,000円)

- 枕や薄型パットとして頭部や患部の床ずれ防止に。術後枕として最適です。

- サイズ/25×35×厚み約4.5cm
- 重量/約190g
- 材質/(表面)シープスキン(中材)ウレタン



ウイズ

11 三角型ラグ NR-29

1302-0320

25,300円(税抜23,000円)

- 体位変換時に体に触れる面の圧迫を和らげムレを防ぎます。

- 裏面ファスナー付で中材を取り出し洗濯可。
- サイズ/41×21×高さ11cm ●重量/約550g
- 材質/(表面)シープスキン(中材)ウレタン

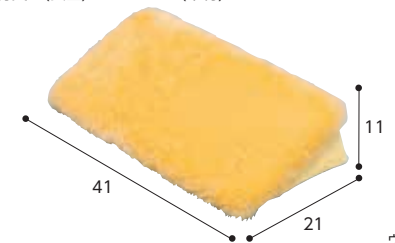

ウイズ

介護保険制度
特集商品
衣類肌着
靴下
歩行補助用品
車いす関連用品
ベッド関連用品
床ずれ防止関連用品
移乗用品
入浴関連用品
排泄・トイレ・おむつ用品
住宅安全管理
介護予防・レクリエーション
施設用品等
食事・口腔ケア
自活・自助具
生活・健康用品

ナーシングラグ／エアマット

床ずれ防止用具の種類

部位用

局所的な圧分散、ズレ・摩擦の軽減に使用します。床ずれの出来やすい部位用の床ずれ防止用具があります。



全身用(オーバーレイタイプ)

ベッドマットレスの上に敷いて使用します。上に敷くことでマットレスの圧分散力を向上させたり、摩擦・ズレの緩和、通気性の向上などはかります。

全身用(リプレースメントタイプ)

ベッド本体の上に直接載せて使用します。主にエアマットとウレタンのマットレスが多く、重度別に様々な種類、機能があります。

2 NRブーツ NR-17

1302-0210

- ①Sサイズ 28,600円(税抜26,000円)
- ②Mサイズ 29,700円(税抜27,000円)
- ③Lサイズ 31,350円(税抜28,500円)
- 足を優しく包み込むブーツ。湿潤緩和や車いす利用時の足の保護に。
- サイズ/①22~23cm②24~25cm③26~27cm ●重量/①約450g②約600g③約750g(1組) ●材質/シープスキン ※規格外のサイズの注文も承ります。



ウイズ

5 NR尖足防止プロテクター NR-13

1302-1400

- ①2ヶ1組 39,600円(税抜36,000円)
- ②片足用 19,800円(税抜18,000円)
- 内部にプレートが入っており足首関節が硬直する尖足を防止します。ふくらはぎ・かかとの床ずれ防止にも。
- サイズ/フリー ●重量/約920g(1組) ●材質/(表面)シープスキン(裏面)ナイロン布地(中材)尖足防止L字スチール板、2重構造ウレタンクッション ●付属品/マジックテープ付きベルト2本



ウイズ

6 NRおむつ用パット NR-15

1302-0900

- 5枚組 9,130円(税抜8,300円)
- オムツ内患部の圧迫と湿潤を和らげます。
- 仙骨部などの肌面に直接もしくはガーゼの上から当てます。
- サイズ/約10×15cm(1枚サイズ) ●重量/約125g(5枚)
- 材質/シープスキン ※汚れた場合は早めに汚れを洗い流して下さい。※パル販売も承ります。



ウイズ

1 アマンダ

7502-1210

- ①MAMA83 83cm幅レギュラー ②MAMA91 91cm幅レギュラー
- ③MAMA83S 83cm幅ショート ④MAMA91S 91cm幅ショート
- 各213,400円(税抜194,000円)

- 身体の細かい部分までフィットする「体圧分散性能」。
- 誰が寝ても安全・安心の「自動体圧調整」。
- 究極の床ずれ対策を実現した「3D除圧」。

「3D除圧」と「お知らせ機能」で安全・安心を追求した高性能エアマットレス。



- 重量/①10kg②11kg③9.5kg④10.5kg ●材質/マット部=マイクロエアセル:ウレタンフィルム、フィットリング層・底着き防止層=高耐久ウレタンフォーム、インナー保護フィルム=ウレタン、カバー部=ウレタン合皮(制菌加工) ●色/グリーン
- TAIS/①00054-000435 ②436 ③437 ④438

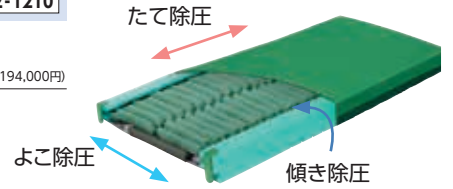

「お知らせ機能」危険の可能性をマットレス内蔵センサーが感知。



ワイヤレス受信機がお知らせ。 ※受信機は取り外して持ち運びできます。

モルテン

3 オスカー(ハイブリッドタイプ) 7502-2000

- ①83cm幅 ②91cm幅 ③83cm幅ショート ④91cm幅ショート 各213,400円(税抜194,000円)

- 体圧分散式マットレスに求められる重要な9つの特性(体圧分散性能・除圧性能・ずれ力対策・寝心地・座位安定性・むれ対策・ひえ対策・体位変換・安全衛生対策)を備えています。
- 重量/①12kg②13.5kg③11.5kg④13kg ●耐荷重/150kg ●材質/マット=ウレタンフィルム・高耐久ウレタンフォーム、インナー保護フィルム=ウレタン、カバー=ウレタン合皮(制菌加工) □①MOSC83 ②MOSC91 ③MOSC83S ④MOSC91S

さまざまな身体状況の利用者様に対応。



TAIS/00054-000137

モルテン

4 エアマスター ネクサスR 2401-2220

- CR-660 84cm幅(専用カバー付き) 189,200円(税抜172,000円)

- 端座位、リハビリ時に安定した床面を確保できます。
- 保持力のあるデュアルフィットセルとの相乗効果により、体位変換やポジショニングが楽に行えます。
- 重量/マットレス=8.6kg、ポンプ=3.5kg
- 材質/エアセル=ポリウレタンフィルム表面シボ加工

幅広い療養者や状態の変化に対応できるマルチタイプエアマット。



TAIS/00206-000082

ケーブ

7 スモールチェンジラグーナ 2401-2400

- ①84cm幅レギュラー ②90cm幅レギュラー ③84cm幅ショート ④90cm幅ショート 各208,000円(税抜192,000円)

- 骨盤を支え、対角線上に小さな体位変換を15分間隔で行う「スモールチェンジ機能」搭載。
- ハイブリッド構造によりマットレス内の熱や湿気を排気。
- 重量/約8kg ●材質/マット=ポリウレタンフィルム表面シボ加工、ポンプケース=ABS樹脂 ●セット内容/専用マットレス、専用ポンプ
- ①CR-700 ②CR-703 ③CR-705 ④CR-707

自動で小さな体位変換を頻回に行います。



TAIS/①00206-000102②103③104④105

ケーブ

8 アルファプラ ビオ (背上げセンサー付き) 4108-1000

- ①83cm幅 ②91cm幅 各223,300円(税抜203,000円)

- 超低圧で身体を外力から守る体重フィードバックシステムが常に最適な体圧分散に制御。
- 重量/①8.3kg②8.6kg
- 材質/マット=ポリウレタンフォーム
- カバー=表地:ポリウレタン、裏地:ポリエステル
- ①MB-BF3R-HG ②MB-BF1R-HG

高齢者の身体特徴に合った床ずれ防止機能。



TAIS/①83cm幅00563-000083

タイカ

1 エアマットレス ここちあ利楽 通気タイプ 6107-0710

①KE-971T 91cm幅レギュラー
②KE-973T 83cm幅レギュラー 各**198,000円**(税抜180,000円)

- 全自動でご利用者様に適した硬さを実現(i-fitting)。
- 背上げ時にはカバーをすべらせることで、背部などに生ずるズレを軽減します。
- 重量/①9.8kg②9.4kg ●材質/側地=ポリエステル100%、チューブ=塩化ビニル、エアセル=ポリウレタン、カプリング:PC/PBT樹脂、ポンプケース=ABS樹脂

電源コードを差し込むだけで、床ずれ防止機能がスタート。



TAIS/①00170-001069②001071 パラマウントベッド 価格は参考価格です。

2 エアマットレス ここちあ結起3D 6107-0700

①KE-931QS 91cm幅
②KE-933QS 83cm幅 各**231,000円**(税抜210,000円)

- ベッド背上げ時の身体のずれや圧迫を軽減するエアマットレスです。
- 操作パネルに「ガイダンス機能付きのフルカラー液晶画面」を採用。絵と文章で説明してくれます。
- 臀部のエアセルを2重構造にし、臀部の沈み込みを少なくして適切な寝姿勢を確保します。
- 重量/①12.5kg②12kg ●材質/側地=ポリエステル70%・ポリウレタン30%、チューブ=塩化ビニル、エアセル:ポリウレタン、カプリング=PC/PBT樹脂、ポンプケース=ABS樹脂

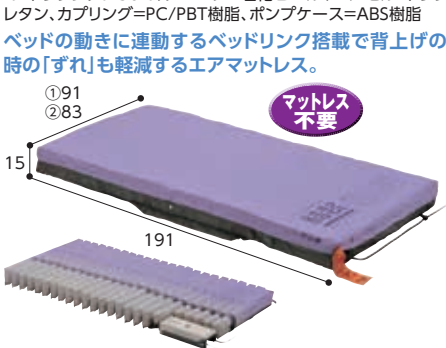

TAIS/①00170-000845②000847 パラマウントベッド

3 トライセルE 2401-0810

①84cm幅 ②90cm幅 各**140,800円**(税抜128,000円)

- 背上げ時のエアマットレスのずれ落ちを防ぐ、アジャスト付き固定フード。
- スリムになった専用ポンプ&安心設計。
- サイズ/ポンプ=幅30×奥行8.8×高さ13.2cm ●体重設定範囲/①・②20~90kg ●材質/カバー=ポリウレタンフィルムラミネート加工布(防水・抗菌・伸縮)
- ①CR-330 ②CR-333



TAIS/①00206-000129②130 ケーブ 下のベッドマットレスは別売りです。

4 クイックフィットシート 2401-0640

①84cm幅 ②90cm幅 各**5,280円**(税抜4,800円)

- ベッドとシーツのズレを最小限に抑えます。
- 体圧分散マットレスの機能をしっかりキープします。

革新的な独自形状の体圧分散マットレス専用ベッドシート。



※マットレス・ポンプは別売りです。

ボックスフレア形状だから、ベッドメイキングに必要な時間を短縮

●サイズ/幅①84②90×長さ201×厚み18cm
●材質/ポリエステル100% ●色/白

ケーブ

5 ナーセントコンタ 1205-0611

①91cm幅 ②83cm幅 各**118,800円**(税抜108,000円)

- 3Dフォームで姿勢の安定と体圧分散を両立!
- 背上げ時の前滑りや横倒れをストップ。食事に最適な座位姿勢を提供します。



TAIS/①00149-000061 ②060 アイ・ソネックス

6 ハッピー そよかせ 6113-0100

①83cm幅 ②91cm幅 各**66,000円**(税抜60,000円)

- 布団やマットレスの上に敷いて使用します。沈み込みが少ない高反発マットレスですので身体の動きを妨げず床ずれの予防に。
- 通気性がよく、ご家庭の風呂場で洗え、中材に抗菌加工を施しているので清潔です。

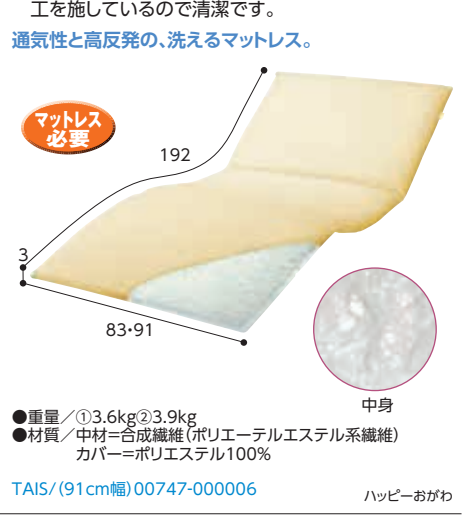

TAIS/(91cm幅)00747-000006 ハッピーおがわ

7 エバープラウド(通気タイプ) 6107-0540

①KE-623TQ 83cm幅
②KE-621TQ 91cm幅 各**137,500円**(税抜125,000円)

- 弾力性の異なる5層のウレタンフォームが、優れた体圧分散性を実現。両面の硬さが違うので、お体の状態に合わせてマットレスの硬さを調整することができます。

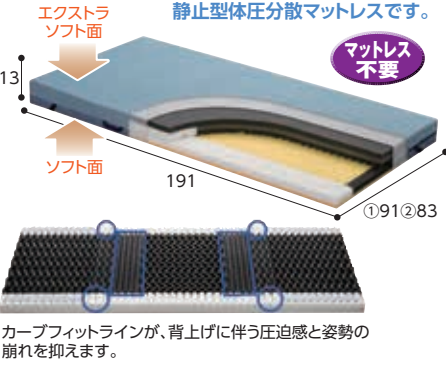

カーブフィットラインが、背上げに伴う圧迫感と姿勢の崩れを抑えます。

シーツを簡単にセットできるシートストッパー

●重量/①9kg②10kg

TAIS/①00170-000964 ②962 パラマウントベッド

8 アルファプラ 4108-0900

①撥水・防水カバー-83cm幅 ②撥水・防水カバー-91cm幅 各**96,800円**
③通気カバー-83cm幅 ④通気カバー-91cm幅 (税抜88,000円)

- 療養者の能力や要望をサポートする体圧分散と動きやすさの絶妙なバランスが特徴です。



床ずれ軽度リスク向けのマットレス。

●重量/83cm幅=6.9kg、91cm幅=7.6kg ●材質/カバー①・②=表地(ポリエステル)・裏地(ポリウレタン)、③・④=ポリエステル、中材=ウレタンフォーム・シリコーンゲル

□①MB-LW3R ②MB-LW1R ③MB-LA3R ④MB-LA1R

TAIS/①00563-000101 ②103 ③091 ④093 タイカ

9 アルファプラFII 撥水・防水カバータイプ 4108-1100

①MB-FIIW3R ②MB-FIIW3S 各**154,000円**
③MB-FIIW1R ④MB-FIIW1S (税抜140,000円)

- 硬さや弾力の異なる素材を組み合わせた特殊構造により、寝返り時に必要な下肢の回転がよりしやすくなっています。



高弾性無膜ウレタンフォーム(柔らかい)

高弾性無膜ウレタンフォーム(柔らかい)

ウレタンフォーム(柔らかい)

●重量/①83cm幅レギュラー=8.3kg、②83cm幅ショート=7.8kg、③91cm幅レギュラー=9kg、④91cm幅ショート=8.5kg

●材質/カバー①・②=表地(ポリウレタンフォーム/シリコーンゲル)・表地:ポリエステル、裏地:ポリウレタン

TAIS/00563-000126 ②127 ③129 ④130 タイカ

洗:洗濯機OK 脱:脱水機OK 乾:乾燥機OK(耐熱温度)

介護保険制度
特集商品
衣類肌着
靴下
歩行補助用品
車いす
車いす関連用品
ベッド関連用品
床ずれ防止関連用品
移乗用品
入浴関連用品
排泄・トイレ
おむつ用品
住宅・安全管理
介護予防
施設用品見守り
コミュニケーション
食事・口腔ケア
自活・自助具
生活・健康用品

床ずれ防止パッド/ 体位変換クッション

1 床ずれナースパッド 2310-0100

- ①TN1100T-83 85cm幅 **35,200円**(税抜32,000円)
 - ②TN1100T-91 93cm幅 **36,850円**(税抜33,500円)
 - ③TN1100T-100 100cm幅 **41,250円**(税抜37,500円)
- 通気性・クッション性に優れた立体素材フュージョン®を3層構造にした厚み2cmタイプ。背中の熱と湿気を逃がし、蒸れを軽減、汗でぐっしょり濡れるのを防ぎます。

床ずれムレ防止の決定版!

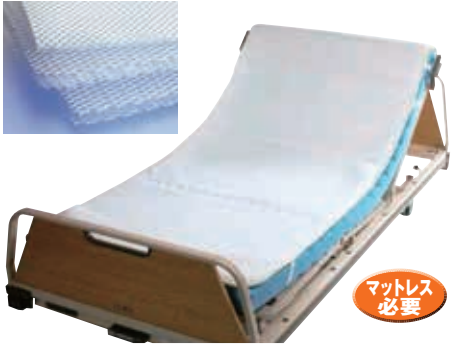

●サイズ/①幅85×奥行190×高さ2cm②幅93×奥行190×高さ2cm③幅100×奥行190×高さ2cm ●重量/①1.8kg②2kg③2.5kg ●材質/ナイロン74%・ポリエステル26%

TAIS/①00762-000001 ②00762-000010 黒田

2 ベッド用アクションパッド 1112-0300

- ①#6100 スタンダード **41,800円**(税抜38,000円)
- ②#6600 ミドルサイズ **72,600円**(税抜66,000円)
- ③#6300 ダブルサイズ **83,600円**(税抜76,000円)
- ④#6303 ロングサイズ **93,500円**(税抜85,000円)

- 世界67ヶ国で50年以上の販売実績。
- 体が沈み込まず、体動能力を損なわない自立支援型床ずれ防止用具。

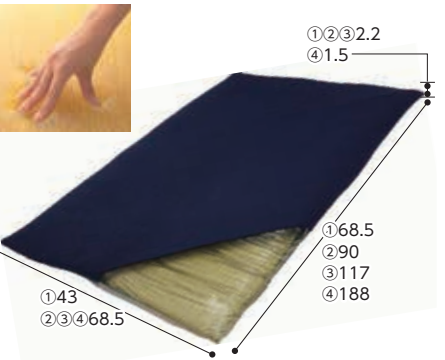

●重量/①6.6kg②13kg③18kg④23kg
●材質(本体)アクトンドライポリマー(カバー)ポリエステル
TAIS/③00428-000004 アクションジャパン

3 ジェルトロン 体位変換クッション 3224-0100

- ①標準・高通気カバー仕様 GTC-TH **7,700円**(税抜7,000円)
- ②標準・防水・清拭カバー仕様 GTC-THB **7,700円**(税抜7,000円)
- ③ロング・高通気カバー仕様 GTC-THL **15,400円**(税抜14,000円)
- ④ロング・防水・清拭カバー仕様 GTC-THLB **15,400円**(税抜14,000円)

- 体位変換サポート、接触部分の除圧・ずれ吸収・更に通気性も確保
- 使用頻度の高い面にジェルトロンを使用し、垂直荷重だけでなくずれを吸収。

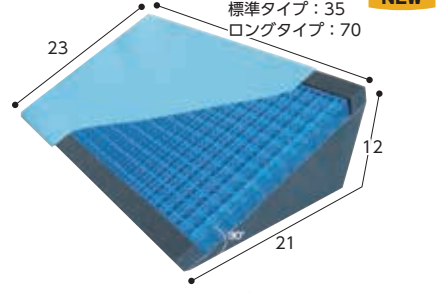

●重量/①②標準:550g、③④ロング:1,100g
●材質(本体)ジェルトロン・高通気フォーム、(カバー)高通気カバー・ポリエステル、防水・清拭カバー・ポリエステル/ポリウレタン
TAIS/①②00839-000013、③④00839-000028 パシフィックウエーブ

4 ナーセントパッドA(通気タイプ・防水タイプ) 1205-0100

- ①ナーセントパッドA 3点セット(大ピース×1、小ピース2個セット) **27,500円**(税抜25,000円)
- ②ナーセントパッドA 2点セット(小ピース2個セット) **13,860円**(税抜12,600円)

●型くずれしにくい三角形の高密度特殊ウレタンクッション。
※①②は通気カバーか防水カバーかご指定下さい。
ナーセントクッションなら組み合わせ自由自在、多様なシーンにお使いいただけます。

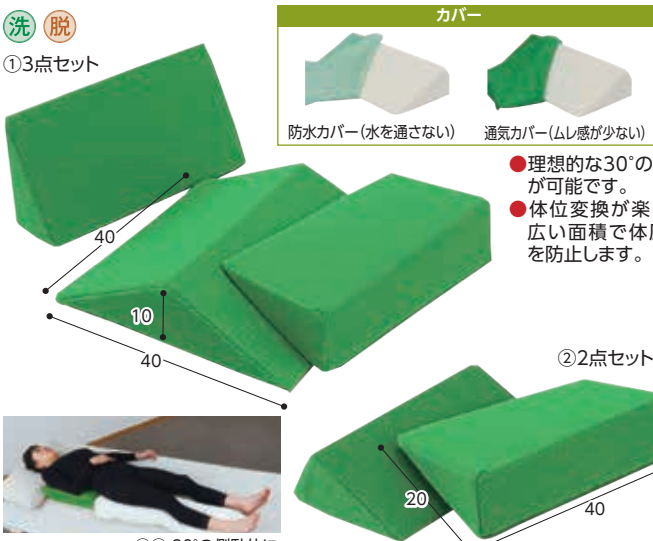

●サイズ/(大ピース)幅40×奥行40×高さ10cm・(小ピース)幅40×奥行20×高さ10cm
●材質/[中材]ウレタン、[通気カバー]ポリエステル、[防水カバー](表面)ポリエステル100%、(裏面)ウレタンフィルム(ラミネート加工)、(内カバー)綿100%

5 ナーセントメディカルパッド(防水カバー) 1205-1400

- ③ナーセントメディカルパッド20 **4,620円**(税抜4,200円)
- ④ナーセントメディカルパッド40 **7,260円**(税抜6,600円)
- ⑤ナーセントメディカルパッド70 **11,550円**(税抜10,500円)

- 本体、カバー共に100℃の熱湯消毒ができるので感染症など万一の時も安心です。
- カバーは本体から外して乾燥機の使用も可能です。

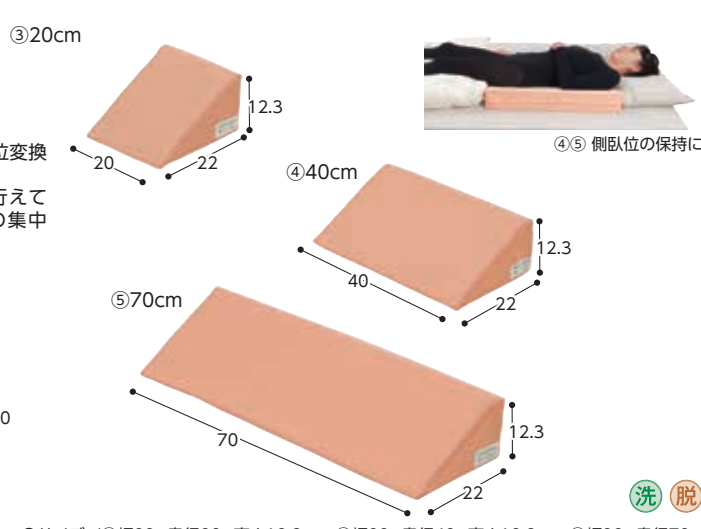

アイソネックス

6 体位変換パッド「ピタゴラス」 6301-8040

6,600円(税抜6,000円)

- 奥行30cmの特殊ウレタンフォームが背中全体を支え、身体をしっかり保持します。
- 座位保持用として車いす、足上げ(むくみ防止)・背当てクッションとしても利用できます。

30°側臥位のポジショニングをサポートする体位変換クッション。

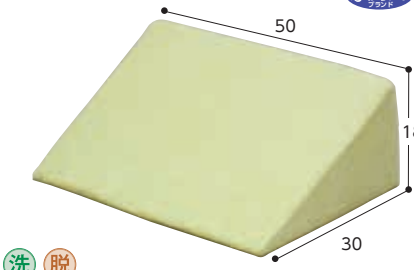

●素材/中身=超通気性特殊ウレタンフォーム、外カバー=パイル(綿70%・ポリエステル30%)、中カバー=ポリエステル

7 三角クッション・ピタゴラス(30・60・80) 6301-8050

- ピタゴラス30 **6,050円**(税抜5,500円)
- ピタゴラス60 **8,030円**(税抜7,300円)
- ピタゴラス80 **9,240円**(税抜8,400円)

- 材質/中身=超通気性特殊ウレタンフォーム、外カバー=パイル(綿70%・ポリエステル30%)、中カバー=ポリエステル
- 通気性の良いスポンジのようなクッション。
- ムレの心配がありません。

体位変換がラクな30度側臥位を保持します。

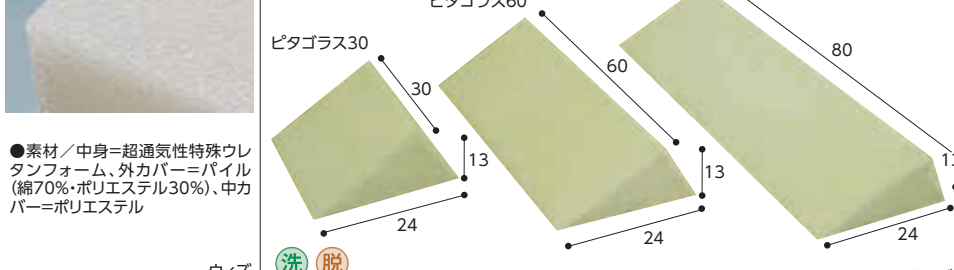

ウイズ

介護保険制度
特集商品
衣類・肌着
靴下
歩行補助用品
車いす
車いす関連用品
ベッド関連用品
床ずれ防止関連用品
移乗用品
入浴関連用品
排泄・トイレ
おもちゃ用品
住宅・安全管理
介護予防
レクリエーション
施設用品
食器・口腔ケア
自活・自助具
生活・健康用品

1 エアークッション(タオル地カバー付) 1102-0100

万能(タオル地カバー付・ポンプ付) **7,700円**(税抜7,000円) 角座(タオル地カバー付) **4,290円**(税抜3,900円)

クッションにあいている穴の部分で体圧を分散。100kgの体重でも使用OK。

●ただで体位変換のときの支えにもなります。

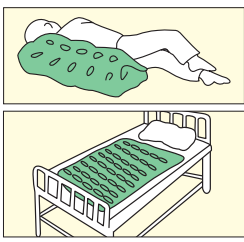

※クッションのみの販売もいたします。
万能 **4,400円**(税込)、角座 **2,200円**(税込)

●サイズ/万能=約60×90×7cm、角座=約48×48×7cm ●耐荷重/100kg ウイズ

3 エアークッション「タフ」(タオル地カバー付) 6301-7500

40穴タイプ(タオル地カバー付・ポンプ付) **7,700円**(税抜7,000円)

16穴タイプ(タオル地カバー付) **4,290円**(税抜3,900円)

●タオル地カバーを使用しているため、爽やかな乾いた肌を保ちます。
●クッションの本体に穴があいているので空気の流れが良く、床ズレの予防に効果的です。

吸汗性と耐久性に優れたエアークッション。吸水性のよいカバー付。

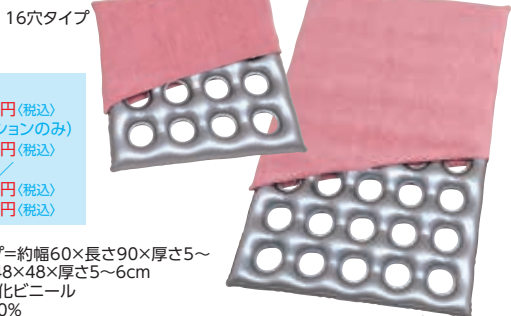

●交換クッション/
40穴タイプ=**4,400円**(税込)
(クッションのみ)
16穴タイプ=**2,200円**(税込)
●交換タオル地カバー/
40穴タイプ=**3,300円**(税込)
16穴タイプ=**2,090円**(税込)

●サイズ/40穴タイプ=約幅60×長さ90×厚さ5~6cm、16穴タイプ=約48×48×厚さ5~6cm
●材質/クッション=塩化ビニール
カバー=綿100%
●耐荷重/100kg
TAIS/タフ40)00076-000102 (タフ16)103 ウイズ

6 ヴィスコフロート円座クッション 5219-0200

13,200円(税抜12,000円)

●モールド型低反発の高品質クッション。制菌加工カバーで清潔を保ちます。



ネイビーブルー

●サイズ/幅38×奥行38×高さ5.8cm(内径10cm) ●材質/カバー=ポリエステル100%(制菌・超撥水加工)、中材=モールド型低反発ウレタンフォーム
●色/ネイビーブルー・ベージュ

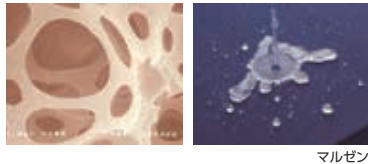

マルゼン

9 NR 角座プレスクッション 1302-0120

NR-33 薄型穴あり NR-34 薄型穴無 **各18,480円**(税抜16,800円)

●表面のシープスキンは湿潤緩和、体圧分散、摩擦軽減に優れています。
●通気性、耐久性、クッション性が向上。従来のNR30角座クッション(中材がウレタン)も継続販売。座り心地はご利用者のお好みです!



薄型穴あり

薄型穴無

三次元スプリング構造体「プレスエア®」を使用

●サイズ/40×40×6cm ●重量/約500g ●材質/表面=シープスキン、中材=合成繊維(ポリエステル系繊維)、裏面=すべり止め布地

TAIS/(NR-33)00076-000092 (NR-34)00076-000093 ウイズ

2 リバーシブル背筋角座クッション 3110-0890

1,408円(税抜1,280円)

●前下がり形状のクッションが姿勢をサポート。
●もっちり低反発でやさしい座り心地。



ポア面
やわらかな
肌触り

メッシュ面
通気性が良い

クッションは前下がり形状をしているので、背筋が自然と伸びやすく、低反発のクッションが座骨にかかる体重負担を分散するので、快適な座り心地が続きます。

●サイズ/幅37×奥行37×厚さ11cm ●重量/約780g
●材質/本体=ポリエステル100%、中材=ポリウレタン樹脂

4 デラックス円座 1503-0205

1030 **4,180円**(税抜3,800円)

●中身は患部の保護に適したソフトな弾力性を持つ特殊ファイバーを使用。

●側地は吸汗性の高いパイル生地を使用。

●サイズ/内径約10cm ●重量/400g ●材質/側地=パイル(綿85%・ポリエステル15%)、裏地=ブロード(綿35%・ポリエステル65%) ●色/ブルー・クリーム



中空ポリエステルファイバー

厚み8

洗 脱 乾 60℃

大阪エンゼル

5 デラックス角座 1503-0200

1032 **4,400円**(税抜4,000円)

●裏面にはすべり止め素材を使用していますので車いすにも適しています。

●サイズ/厚さ8cm(内径10cm)

●材質/中身=中空ポリエステルファイバー
側地=パイル(綿85%、ポリエステル15%)
裏地=ポリエステル100%

丸洗いでき、乾燥機も使用できる便利な角座です。

洗 脱 乾 60℃ 大阪エンゼル

7 低反発もっちり円座クッション 3110-0620

1,342円(税抜1,220円)

●円座形状がお尻をソフトに包み込みます。座骨をサポートし、きれいな姿勢を保ちます。

●重量/590g
●材質/本体=ポリエステル100%
中材=ポリウレタン

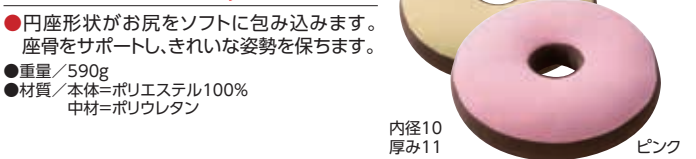

ベージュ
ピンク
内径10
厚み11

8 勝野式 座るだけで骨盤キュッとクッション 7405-0500

4,180円(税抜3,800円)

骨盤周りを引き締め骨盤補整。

●低反発と高反発と硬質ウレタンの立体3層構造なので、長時間座っていても疲れにくい。裏面にはすべり止め加工付。

●サイズ/幅42×長さ31×厚さ8.5cm ●材質/中身=ポリウレタンフォーム、カバー=(パイル地)綿80%、ポリエステル20%(編地)ポリエステル100%
●色/ブルー・レッド

洗 カバーのみ(ネット洗濯)



レッド



ブルー
メイトイ

10 ファインミクセルクッション 1208-0700

小f **3,190円**(税抜2,900円)

大f **5,390円**(税抜4,900円)

●丸洗い可能、抗菌ウレタンを使用した長方形クッション。

●抗菌ウレタンフォームを使用し、ほどよいクッション性があります。

●重量/小f/510g、大f/950g ●材質/カバー=ポリエステル100%、中材=抗菌ウレタンフォーム

TAIS/(小f)00357-000127 (大f)00357-000126 ウイズ



小f

大f

洗 脱 乾

イノアックリビング

体位変換クッション

1 ウェルピーHC

4108-2000

- ①ジャンボ 28,600円(税抜26,000円) ②ピロー 14,300円(税抜13,000円) ③ウェーブ 17,600円(税抜16,000円) ④ウェーブ(ロング) 22,000円(税抜20,000円) ⑤プーメラン(大) 16,500円(税抜15,000円)
 ⑥プーメラン(小) 14,300円(税抜13,000円) ⑦ピーン 7,700円(税抜7,000円) ⑧スティック(大) 7,700円(税抜7,000円) ⑨スティック(小) 6,600円(税抜6,000円) ⑩ミニ 6,600円(税抜6,000円)

●特殊加工のウレタンチップにより抜群の安定性、耐久性を実現。持ち手やハンディポケットを使って優しく介助できます。



感触よく安定性と耐久性に優れた新素材

洗 脱 80℃ 乾 100℃

●サイズ/①幅73×長さ73cm②幅30×長さ80cm③幅75×長さ65cm④幅75×長さ80cm⑤幅50×長さ90cm⑥幅44×長さ74cm⑦幅27×長さ48cm⑧幅20×長さ60cm⑨幅20×長さ40cm⑩幅30×長さ50cm ●材質/中材=ウレタン、ナイロン、カバー=ポリエステル TAIS/①00563-000073 ②80 ③76 ④81 ⑤74 ⑥75 ⑦82 ⑧77 ⑨78 ⑩79

2 ロンボ ポジショニング ピロー&クッション

2401-1500

- ①RF1 5,500円(税抜5,000円)
 ②RF3 6,050円(税抜5,500円)
 ③RF5 14,300円(税抜13,000円)
 ④RM1-H 15,950円(税抜14,500円)
 ⑤RM2-H 15,950円(税抜14,500円)
 ⑥スネークミニ 17,600円(税抜16,000円)
 ⑦スネーク 27,500円(税抜25,000円)

豊富な形とサイズのピロー&クッションにより、床ずれ・拘縮等合併症の防止対策に活用できます。



●材質/表側地=綿50%・ポリエステル50%、中身=①②③ロンボフィル④⑤⑥⑦ロンボメッド
 ④RM1-H (クッション本体:65×75cm) ハンドル部:4×12cm
 丸めたり、折り曲げたり自在に使用します。



TAIS/①00245-000193 ②195 ③197 ④232 ⑤233 ⑥152 洗 脱 乾 100℃

3 超通気サーティパット

1208-0300

- DSC111-400 7,260円(税抜6,600円)
 DSC111-600 9,680円(税抜8,800円)
 DSC111-800 12,100円(税抜11,000円)

●30度の角度が楽な体位を保ちます。
 ●洗濯可能。

適度なクッション性と、優れた通気性でムレの心配がありません。

●重量/400=270g、600=400g、800=540g
 ●材質/中材=特殊ウレタンフォーム、外力カバー=綿70%・ポリエステル30%、中カバー=ポリエステル100%

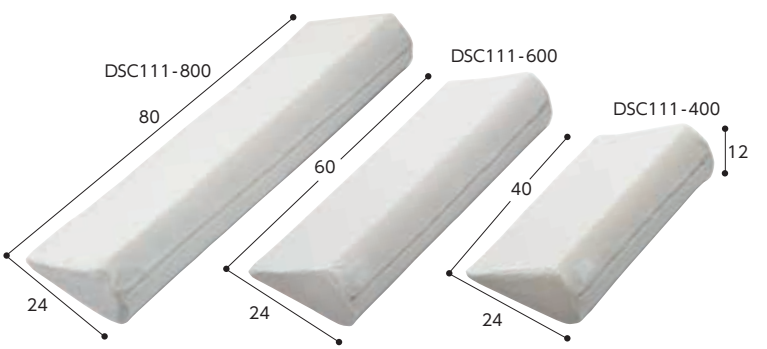

TAIS/(DSC111-400-800)00357-000002 (DSC111-600) 28 洗 脱

洗:洗濯機OK 脱:脱水機OK 乾:乾燥機OK(耐熱温度)

イノアックリビング

介護保険制度
 特集商品
 衣類・肌着
 歩行補助用品
 車いす関連用品
 ベッド関連用品
 床ずれ防止関連用品
 移乗用品
 入浴関連用品
 排泄・トイレ
 おもちゃ用品
 住宅・安全管理
 レクリエーション
 コミュニケーション
 食事・口腔ケア
 自活・自助具
 生活・健康用品

1 MOGU®

7812-1200

MOGU® アニマルクッション パウダービーズ®でふんわり心地よくフィット、かわいい癒しのクッション。

①もぐっち® わんわん



②もぐっち® み〜たん

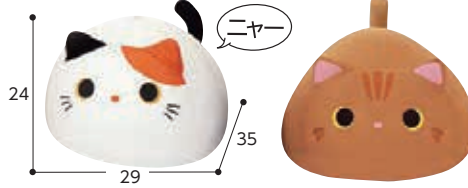

③もぐピヨ



④気持ちいい抱きまくら(カバー付き)

様々な寝姿勢をしっかりとサポート。



⑤頭と上半身を支えるクッション(カバー付き)

頭、肩、ひじの3点を支える大きめクッション。

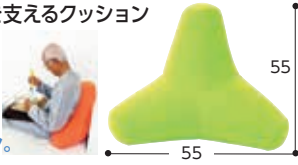

⑥体にフィットする穴あきまくら

やさしい曲線が背中、腰、おしりなど身体にフィットしやすい。

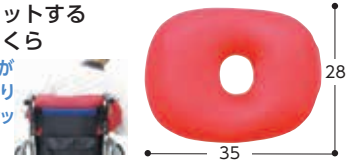

⑦いろいろ便利な穴あきクッション

傾斜のついた穴あきクッション。ちょうどいい大きさとフォルム。



⑧ポジショニングに便利な筒型クッション

使い勝手のよい筒型クッション。

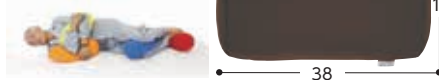

⑨すきまをうめる多用途クッション

小型でいろいろなところに差し込みやすいクッション。



気持ちいいだけじゃない
MOGU®のチカラ

体にフィット

パウダービーズ®クッションは、クッションの持つフィットカーブ設計と生地の特長性、パウダービーズ®の流動性によって、頭、背中、腰、お尻など全ての人の体のカーブにフィットします。

品名	重量	色	価格
①もぐっち® わんわん	約530g	黒・茶	3,080円(税抜2,800円)
②もぐっち® み〜たん	約620g	茶・ミケ	3,080円(税抜2,800円)
③もぐピヨ	約300g	黄	1,980円(税抜1,800円)
④気持ちいい抱きまくら(カバー付き)	約1,550g	赤・緑・青・茶	7,480円(税抜6,800円)
⑤頭と上半身を支えるクッション(カバー付き)	約1,170g	オレンジ・青・緑	8,690円(税抜7,900円)
⑥体にフィットする穴あきまくら	約330g	赤・緑・青・茶	2,090円(税抜1,900円)
⑦いろいろ便利な穴あきクッション	約400g	赤・緑・青・茶	2,420円(税抜2,200円)
⑧ポジショニングに便利な筒型クッション	約320g	赤・緑・青・茶	1,760円(税抜1,600円)
⑨すきまをうめる多用途クッション	約220g	赤・緑・青・茶	2,090円(税抜1,900円)

MOGU

2 ハンドサポーター NR-22 1302-0800

2,970円(税抜2,700円)

- 手の平の床ずれ防止用具。手の平の汗や湿気を吸い、ただれなどを防止、緩和します。
- サイズ/フリー(外観)約8×約13×厚み約3cm ●材質/(表面)シープスキン(中材)ウレタンクッション、マジックテープ付

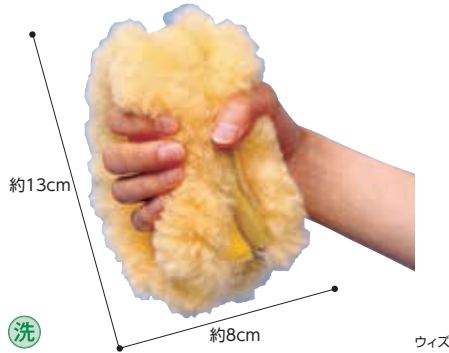

3 癒しの触感クッション 7812-1120

2,090円(税抜1,900円)

- 握る動作で脳の活性に!拘縮予防にも使えます。洗濯可能なカバー付。
- サイズ/約幅15×奥行6×高さ9cm ●材質/(中材)パウダービーズ®(発泡ポリスチレン)、(カバー)ナイロン85%、ポリウレタン15% ●色/赤・青



4 ミラクルグリップ40S・60・200 6503-0110

①MG40S(2個セット) 5,060円(税抜4,600円)

②MG60 4,180円(税抜3,800円)

③MG200 7,480円(税抜6,800円)

- 24Hリハビリ運動は、手指を緩め臭気も軽減。世界初。
- 材質/カバー=ポリエステル100%、中材=ポリエチレン100% 拘縮対策特許取得!!握っているだけで24Hのリハビリ運動。



5 通気ビーズパッド(ベルト付)1612 1503-2500

- S 2,200円(税抜2,000円)
- M 2,530円(税抜2,300円)
- L 2,860円(税抜2,600円)
- 材質/側地=パイル(ポリエステル)、中身=通気ビーズ
- 通気・放熱性に優れたビーズの心地よい感触がやさしく患部を保護します。

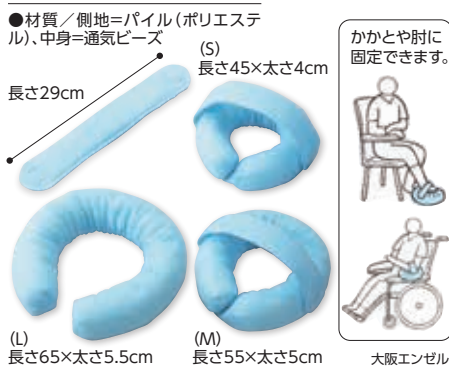

6 通気ビーズスティック 1503-2610

1073 各 1,320円(税抜1,200円)

- 指や手の硬直予防と、指の間や手のひらの臭いとただれの改善に。
- 通気性に優れ、心地よい感触が手のひらをやさしく保護します。
- 材質/中身=通気ビーズ、側地=ポリエステル鹿の子 ●重量/A約15g、B約30g、C約45g

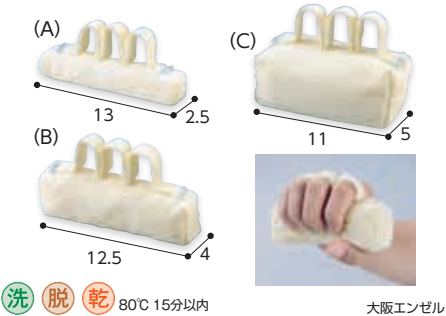

7 ビーズプチハンド 4102-4910

880円(税抜800円)

- 指の間にもビーズがある為、指と指の間のただれを予防。
- 手のひらを爪による傷から保護。
- 手指の圧迫を和らげムレをおさえます。
- サイズ/12×13cm ●材質/中材=発泡ポリスチレンビーズ、生地=綿75%・ポリエステル25% ●洗濯(手洗い○)、乾燥機×



洗:洗濯機OK 脱:脱水機OK 乾:乾燥機OK(耐熱温度)

介護保険制度

特集商品

衣類・肌着・靴下

歩行補助用品

車いす関連用品

ベッド関連用品

床ずれ防止関連用品

移乗用品

入浴関連用品

排泄・トイレ・おむつ用品

住宅・安全管理

介護予防・レクリエーション

施設用品(見守り・コミュニケーション)

食事・口腔ケア

自活・自助具

生活・健康用品

移乗用品

介護リフトやスライディングボード、スライディングシートなどの移乗用具を使用することにより、介護者の負担を軽減しさらに利用者の安全と安心を確保します。

人の手で行う移乗介護による利用者の不安

移乗介護の際に、介護者の無理な抱きかかえ等により、利用者が体の痛みや不快感を感じる場合があります。

- 抱えられると痛い
- 怖い(恐怖心)
- 過度の緊張
- 皮膚損傷
- 骨折



利用者にとって安心できるケアを実現します

介護者には負担を軽減、利用者には安全・安心感を与えるための移乗用具があります。



施設(介護者)がかかえる問題

- 従業員の過不足状況
- 介護職員・訪問介護員の離職率
- 従業員の労働条件等についての悩み、不安、不満等

介護者の腰痛による労働災害申請件数が、他業種より飛び抜けて増え続ける昨今、リフト等の福祉機器を使用することで人力による人の抱き上げを行わないなどの厚生労働省の腰痛予防対策指針も盛り込まれてきています。

腰痛を引き起こす主な場面



前かがみでの持ち上げで腰部にかかる圧力は、**立位時の3.8倍!**

損傷のトライアングル



森/宮医療大学
保健医療学部
上田教授資料



福祉用具の活用

電動ベッド、ストレッチャー、スライディングシート、スライディングボード、スライディンググローブ、スタンディングリフト、床走行リフト等移乗方法の選択には、簡易移乗介助選択シートを活用!



腰痛予防対策を考えた安全な介助(ケア)とは

腰痛予防体操や腰部保護ベルトの使用では身体の激しい負担を減らすことには限界があります。

- 介助姿勢の改善
- スライディングボードやリフトなど移乗用具の使用
- 十分な作業スペースの確保
- 経営者・施設長の理解
- 従事者への教育



簡易移乗介助選択シート

このシートは、ベッド/車椅子/車椅子/ベッド/車椅子/ベッド/車椅子の移動方法を優先するシートです。利用者の状態によって、身体機能が低下した状態や状況に応じて適切な方法を選択し、安全確保を最優先として移乗方法を検討して下さい。身体機能がよくわからない場合は、専門家に相談の上、一緒に検討してください。

経度	①	②	③	④	⑤	⑥
軽度	力や安定した立ち上がりや方向転換ができる	肩や腕がつかまれば自力で立ち上がりや方向転換ができる	手すりなどにつかまれば自力で立ち上がりや方向転換ができる	腰が痛くつかまれば自力で立ち上がりや方向転換ができる	介助にて適切な姿勢で立ち上がりや方向転換ができる	腰が痛くつかまれば自力で立ち上がりや方向転換ができる
中程度	必要に応じて、助ける員数や誘導、声掛け、ベッド高調整、滑り止めマットなど	ベッド用介助バー、手すり、マットレス調整、声掛けでの誘導	手すりやベッド用介助バー、電動スタンディングリフト(後方サポートタイプ)(後方サポートタイプ)	スライディングボード(後方移動)(後方又は後方)	スライディングボード(前方移動)(一人介助)	スライディングボード(後方移動)介助ベルトとの併用(二人介助)
重度	電動スタンディングリフト(前方サポートタイプ)	電動スタンディングリフト(前方サポートタイプ)	電動スタンディングリフト(前方サポートタイプ)	電動スタンディングリフト(前方サポートタイプ)	電動スタンディングリフト(前方サポートタイプ)	リフト及び特殊な器具(リフト移動)エアシステムなど

介護保険制度
特集商品
衣類・肌着
歩行補助用品
車いす・関連用品
ベッド関連用品
床ずれ防止
関連用品
移乗用品
入浴関連用品
排泄・トイレ
おもちゃ用品
住宅・安全管理
介護予防
コミュニケーション
施設用品・見守り
食事・口腔ケア
自活・自助具
生活・健康用品

arjo

with people in mind

介護福祉の最先端である北欧基準の製品を全世界向けに製造販売しています。ケアを受ける方や施設利用者の方々のために、同様にケアをする看護師や介護士の方々のために。利用される全ての方に、より安全で快適な解決策をご提案します。

POSITIVE(ポジティブ)8

アルジョのリフトは安全な患者の移乗(SPH)を目的に、ポジティブ8をコンセプトとして作られた製品です。ケアする方の労力を軽減するだけでなく、まず第一にご利用者のADLの維持や早期離床が可能となることを最初の大切なステップだと考えております。

利用者の状態の改善～介助者・介護環境の改善の循環

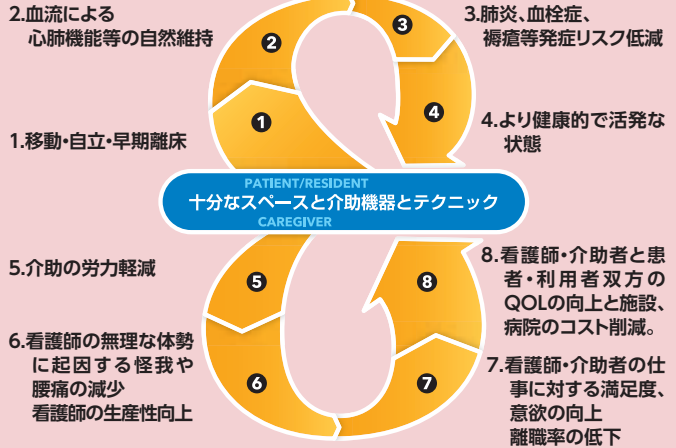

1 ①サラステディ ②サラステディコンパクト 9901-0100

①NTB2000 ②NTB3000 各**358,000円** 税別

- 利用者自身の力での立ち上がり動作をサポートし、自立動作を促す立位補助器。
- 重量/①29.4kg②28.3kg ●耐荷重/182kg ●脚部高/10cm
- 対応身長/①160cm～②140～165cm



コンパクトタイプ新登場!
小柄な体型の日本人にぴったり。
膝から大腿部までが
短くお尻が安定します。

自身の力を活かした移乗を行うことができます。移乗介助時のひねる動作を解消し、負担を少なくします。



立位補助器

立ち上がり補助器はベッドや椅子、車いすからの移乗の際の立ち上がる動作を補助します。残存機能を最大限に利用でき、ADLの維持とご本人の尊厳を大切にします。

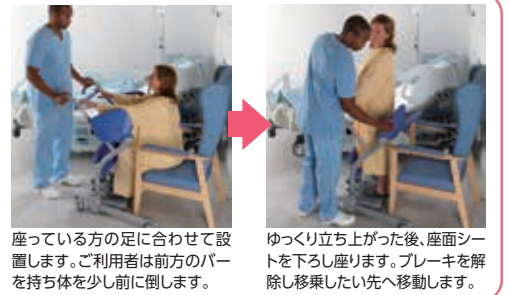

座っている方の足に合わせて設置します。ご利用者は前方のバーを持ち体を少し前に倒します。 ゆっくり立ち上がった後、座面シートを下ろし座ります。ブレーキを解除し移乗したい先へ移動します。

専用スリングシート(オプション)

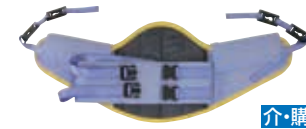

2 サポートベルト 9901-0110

S・M・L・XL 各**61,600円** (税抜56,000円)

- 座位バランスが不安定な方の転倒リスクを軽減します。

(S)TSS500 (M)TSS501 (L)TSS502 (XL)TSS503

アルジョ・ジャパン

3 シャワートロリーカレボ 9901-0200

1,426,260円 (税抜1,296,600円)

- この快適なシャワートロリーは、シャワーパネルと併用して依存性の高い患者や入居者に対して効率的なシャワーシステムを提供します。また便利なナースング・テーブルとしても機能します。



痛みを感じにくい、ソフトなクッション構造。仙骨部分はフレームがしなり圧力を分散



電動昇降・背上げ機能で腰痛になりにくい姿勢で介助が可能、ご利用者も背が15度上がるので恐怖感が軽減されます。

- サイズ/ (全幅)75.9～88.8cm(サイドサポート部含む)×(全長)200.5cm×高さ60.5～95.5cm ●重量/82kg(マットレスを含む) ●耐荷重/200kg ●最大背上角度/15°C

アルジョ・ジャパン

ベッドから移乗してそのままシャワー浴が可能なストレッチャーです。

非課税商品 介護保険購入対象商品

介護保険制度

特集商品

衣類・肌着・靴下

歩行補助用品

車いす・車いす関連用品

ベッド関連用品

開連用品

床ずれ防止

移乗用品

入浴関連用品

おむつ用品

排泄・トイレ

住宅安全管理

介護予防・レクリエーション

施設用品・見守り・コミュニケーション

食事・口腔ケア

自活・自助具

生活・健康用品

スタンディングリフト/床走行式リフト/スリングシート

1 サラプラス

9901-0120

HEP1001

1,900,000円 税別

- 立位補助器と歩行訓練器を一体化。人間工学に基づいた自然な補助動作を促します。
- 重量/95kg ●耐荷重/190kg ●バッテリー/24V5Ah鉛電池
- ※専用スリングシート(2・3)をご利用ください。

立位の補助だけでなく、歩行訓練用としても利用可能



立位補助

自然な立ち上がりの動きに近い弧を描く動作で補助します。



歩行訓練

フットプレートを外してリハビリの歩行訓練器として。



専用スリングシート(オプション)



介・購

2 立ち上がり用スリング 9901-0130

KKA5120 M・L 各99,000円(税抜90,000円)

- 立ち上がり、立位補助用スリング。
- ※サラプラス専用スリング



介・購

3 歩行訓練用ウォーキングジャケット 9901-0140

KKA5130M M・L 各102,300円(税抜93,000円)

- 歩行訓練や歩行補助として利用する際に使用するスリングです。
- ※サラプラス専用スリング

アルジョ・ジャパン

4 サラフレックス

9901-0150

980,000円 税別

- 背中側のスリングシートと膝のあたりがやさしいシリコンクッションで立ち上がりをサポート。
- 重量/52kg ●耐荷重/200kg ●バッテリー/24V4Ah鉛電池

脚部開閉、立ち上がりリモコン操作で可能に。電動式の立位補助具



使いやすいディスプレイのリモコン



柔軟性の高いシリコン製のレッグサポート



広面積でやさしく湾曲し、立ち上がり動作時の下腿を支えます。

ベッドから

車イスから

トイレから



柔軟性の高いレッグストラップ
利用者様の体格に合わせて調節可能です。

専用スリングシート(オプション)



スリングシートはアルジョ「サポートベルト」となります。サイズをご指定下さい。S・M・L・XL

ベルト装着イメージ

アルジョ・ジャパン

5 マキシツイン (①低床型②標準型)

9901-0160

各960,000円 税別

①低床型 ②標準型

- 長いリーチ・高いストロークで操作性が良い!病院や施設に最適な床走行式リフト。
- 重量/45.5kg(スプレッド、バッテリー含まず) ●耐荷重/182kg
- バッテリー/2.5Ahニッケル水素電池

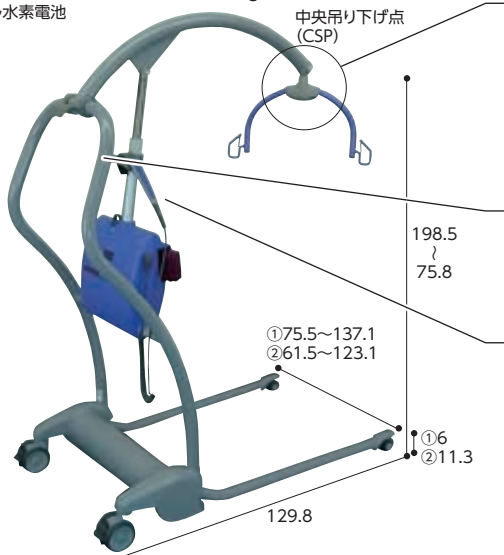

床走行式リフト「マキシツイン」の特徴

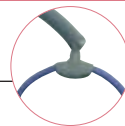

スプレッダーバー(ハンガー)

揺れが少なく、安心感と快適性を実現!揺れ防止機能内蔵の為、格段に揺れが少ないのが特徴です。



ツインマスト(支柱)

ツインマスト構造が重量を分散させるので、安定性が高く取り回しも簡単。

オープンデザインで吊られた際にも開放感があり、アイコンタクトがとりやすい。

広い足元のスペースを確保、足がボールにぶつかる事なく快適な移乗が出来ます。



高さ調整

脚部開閉

簡単に操作できるリモコン



脚部高(標準型/低床型)



緊急停止・下降装置で安心



床からの移乗も可能です。

アルジョ・ジャパン

TAIS/01746-000007

※非課税商品 注:スリングシート(吊り具)はリフトと同時購入の場合は、1枚までです。介・購 介護保険購入対象商品

1 マキシムープ

9901-0170

1,700,000円^{税別}

●多用途に対応可能な、垂直昇降の床走行式リフト。用途に応じてハンガーの取り換えが可能です。



用途に応じてハンガーの取替が可能です。

多用途に対応 使用例			
床からの移乗	ベッドからの水平移動	歩行訓練	体位変換
4点式電動DPSクリップ式スタンダードスリング	ストレッチャーフレームストレッチャースリング	2点式スプレッダーバーウォーキングジャケット用	2点式スプレッダーバーループスリング用
標準装備	オプション 260,260円 (税抜236,600円)	オプション 160,270円 (税抜145,700円)	オプション 114,180円 (税抜103,800円)

※用途に応じての専用スリングシート設定がございます。

- 持ち上げストローク幅/131.5cm ●最小持ち上げ高/22.5cm
- 最大持ち上げ高/154cm(DPSスプレッダーバー搭載時)
- 重量/69kg(バッテリー、Jib、DPSを含む) ●耐荷重/227kg
- バッテリー/24V、5.5Ah 密封鉛電池 充電式

アルジョジャパン

2 マキシスカイ440 イージートラックFSフレーム

9901-0180

1,227,000円^{税別}

●フレーム高さ・幅を簡単に設定できる、軽くてコンパクトなポータブルシステム。布団からの移乗も簡単に行えます。

- サイズ(組立時)/幅235~337cm×高さ183~241cm
- 重量/(本体)6.5kg(フレーム部含まず)
- 耐荷重/200kg ●バッテリー容量/体重80kgの方で最大30回の移乗が可能
- バッテリー規格/鉛蓄電池



本体は6.5kgと持ち運び楽々! 本体だけの移動も可能です。

工事不要!
約5分で簡単組立!

TAIS/01746-000003

アルジョジャパン

3 天井走行式リフト マキシスカイ2

9901-0190

別途見積

●ご利用者の移動、移乗、体位変換など、作業環境に適合します。省スペースで効率的な運用が出来ます。

- 最大ストローク(天井から)/230cm ※用途に合ったスプレッダーバーが選べます。導入するスプレッダーバー、レールの長さ、施工条件によって価格は異なります。
- 耐荷重/272kg

天井に埋め込み型レール。部屋から部屋への移動や複数人数の移乗など活用方法は無限大です。



DPSスプレッダーバーの移乗例

アルジョジャパン

4 介護リフトつるべY6セット

7501-0850

470,000円^{税別}

ステンレスアームセット

●回転性を追求した床走行式リフト。6輪の自在キャスターで狭い部屋でも楽に取り回しができます。

- サイズ/幅60~99×全高115×全長120cm ●吊り上げ高さ/36~172cm ●上下ストローク/136cm ●耐荷重/120kg ●重量/42kg

※重い・スリングシートは別売。



TAIS/00229-000044

モリト

5 床走行式 電動介護リフト(KQ-781)

6107-5000

405,000円^{税別}

●ハンガーとブーム(吊り下げ部)の構造を工夫することで昇降時の揺れを軽減。コードレス(バッテリー駆動)ですので操作時の電源コードのわずらわしさがありません。

- 耐荷重/205kg
- 重量/38kg

専用スリングシート(脚分離型) **介・購**

ローバックサイズ KQ-T57 S・M・L 各 50,600円(税抜46,000円)

ハイバックサイズ KQ-T58 S・M・L 各 60,500円(税抜55,000円)

ハイバックサイズはLLサイズもあります。

適応身長目安
ローバックサイズ=S(~145cm)、M(145~160cm)、L(160~175cm)
ハイバックサイズ=S(~145cm)、M(145~155cm)、L(155~165cm)

最大使用体重:いずれも120kg
TAIS/(リフト)00170-000695



パラマウントベッド

6 移動式リフト

1203-1620

EL-580

525,000円^{税別}

●方向転換や着座など、リフト介助の難しさを大きく軽減した移動式リフトです。



- サイズ/幅67~94.5×全高118~203×全長25.5cm
- 吊り下げ高さ/33.5~165cm(120kg負荷時)
- 耐荷重/120kg
- 重量/49kg
- 脚部高/5.8cm
- 材質/スチール製

TAIS/00084-000121

いうら

据置型リフト/スリングシート

1 据置型介護リフト かるがる® プチV 4103-1480

510070 標準セット(スリングシートは別売) **650,000円** 非
 ●ご家庭で簡単に設置できる据置式。3点でしっかりサポートする吊り具を使用。バッテリー充電式。



セット内容:
 架台・リフト本体・
 バッテリー充電器

本体は持ち運びが可能。
 複数のお部屋でも1台でOK。

専用スリングシート 介・購
 トイレ用25080(M・L) **49,500円**(税抜45,000円)
 ローバックメッシュタイプ
 25035(S・M・L) **52,800円**(税抜48,000円)
 TAIS/00110-000117 竹虎

2 スリングシート メッシュタイプ 6107-5010

①脚分離スリングフルハイバック **60,500円**(税抜55,000円)
 ②脚分離スリングハーフローバック **50,600円**(税抜46,000円)
 ③セパレートスリングS・M **各50,600円**(税抜46,000円)

●①背中から大腿部までを支持します。体幹保持能力の低い方に。②背中から大腿部までを支持します。頭部を保持できる方に。③ある程度体幹を保持できる方に。
 ●サイズ/③胴囲サイズ(目安):(S)幅60~85cm、(M)85~100cm ●材質/ポリエステルメッシュタイプ 介・購



3 ウェルネットスリングシート 1313-0200

①スマートフィットハイバックS・M・L **各62,700円**(税抜57,000円)
 ②ノンスリップハイジーンズスリングSS・S・M・L **各53,900円**(税抜49,000円)
 ③スマートアシストポジションスリング **64,900円**(税抜59,000円)

●①柔らかい肌触りの生地で全体を優しく包みます。
 ②リフトに乗りながら衣類の着脱が可能なスリング。
 ③体位変換を補助するシートです。
 ●適応身長目安/SS:120~155cm・S:120~165cm・M:145~175cm・L:165~185cm ●体重/SS:35~50cm・S:40~55cm・M:45~70cm・L:65~120cm

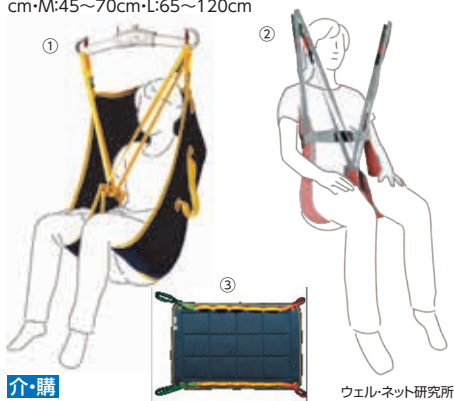

4 ループ式スリングハイバック 9901-0300

MLA2000(S・M・L・LL) **各63,800円**(税抜58,000円)

●耐荷重272kgの丈夫なスリングシート、頭部まで支えます。
 ●材質/ポリエステル●耐熱温度/90℃



5 ループ式スリングローバック 9901-0310

MLA3000(S・M・L・LL) **各47,300円**(税抜43,000円)

●耐荷重272kgの丈夫なスリングシート、頭部保持が出来る方に。



6 ループ式スリングオールディ 9901-0320

MLAAS2000(S・M・L・LL) **各104,500円**(税抜95,000円)

●24時間装着タイプのスリングシート。



立体構造とポリエステル素材により、装着後吊り上げの際、滑りながら自然とフィットし、体への負担が少ないシートです。そのためシートのヨレや圧迫感が少なく、またシートを取り外す時も滑らせるよう簡単に外すことができます。

サイズ	スリング縁/色	頭頂部から尾てい骨の長さ	想定体重
S	■ 赤	61~72.8cm	35~60kg
M	■ 黄	72.8~84.7cm	55~75kg
L	■ 緑	84.7~94.7cm	70~120kg
LL	■ 紫	94.7~99.7cm	140~200kg

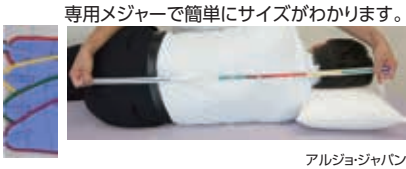

7 スリングシート(パオ・パオメッシュブルー・エヴァ) 介・購 7501-1230

パオ

●通気性と体圧分散機能で、床ずれ防止効果があります。
 ●耐熱性に優れオートクレーブ滅菌が可能です。
 ●洗濯機で丸洗いができます。

パオメッシュブルー

●メッシュ地なので入浴用として使いやすく安全です。
 ●メッシュ地のため水はけがよく乗り心地がよい。
 ●浴槽の中で浮力によるお尻のずり落ちの危険がありません。

エヴァ

●入浴用として使いやすく安全です。
 ●ストラップの無段階調節で最適な吊り上げ姿勢が可能。
 ●車いす上での着脱が可能。



●非課税商品 注:スリングシート(吊り具)はリフトと同時購入の場合は、1枚まで●非です。●介・購 介護保険購入対象商品

1 移乗サポートロボット Hug(ハグ) L1 1205-1511
6457-0100

L1-01 880,000円(税別)

- どなたでも簡単に操作が行えます。
- ベッドから車椅子、車椅子からお手洗い、といった座位間の移乗動作や脱衣所での立位保持でお役にたてます。
- 重量/30kg(バッテリー含む) ●耐荷重/100kg
- 材質/本体鉄、PVC(クッション)ウレタン、PVC
- 電源/AC100V(充電式) ●充電時間/8時間
- 最大使用回数/100回(満充電時・使用環境による)



2 スカイリフト SL-2018R 1205-1511
6457-0100

スカイリフト SL-2018R 498,000円(税別)

エアスリング AS-201 (M)・(L) 各 **38,500円(税別35,000円)**

- 移動や移乗がスムーズなスタンディングリフトです。六輪なので小回り性が高く、最小回転半径は約50cm。
- サイズ/幅50.3×高さ137.3×奥行96.4cm エアスリングサイズ/M=胴回り65~90cm、L=胴回り85~110cm ●耐荷重/100kg ●重量/42kg ●適応身長/145~175cm ●電源/AC100V(バッテリー内蔵)



3 簡易型移乗リフト ささえ手 1101-4100
6457-0100

簡易型移乗リフト ささえ手 298,000円(税別)

- 「抱き上げる」「支える」を進化させた手動式リフト。
- サイズ/幅40×高さ89~120×奥行76cm ●耐荷重/90kg ●重量/34kg

NEW



4 フレックスボード 9102-2920
6457-0100

フレックスボード 63,800円(税別58,000円)

- 6つのセクションから成り立つ特殊形状で、フレキシブルにフィットするため、移乗をスムーズに行えます。
- サイズ/110×50cm ●重量/1.9kg ●耐荷重/160kg
- 材質/ポリエステル・ポリエチレンフォーム・ポリエチレン
- 付属品/スライディングシート



5 移乗ボード のせかえくん 4101-1310
6457-0100

移乗ボード のせかえくん 27,500円(税別25,000円)

- 背中に敷き込んで抱きかかえることなく引き寄せるだけで、ベッドからの移乗が簡単・安全に行えます。強度がありますので災害時には持ち上げて使えます。

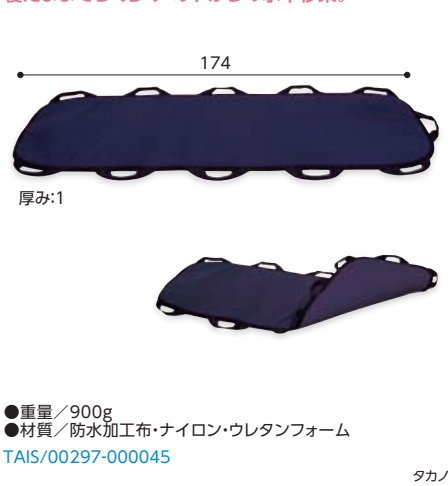

6 ペンギンサポート 6107-2330
6457-0100

ペンギンサポート 14,300円(税別13,000円)

- 横向きへの体位変換やベッド上での位置修正が、楽に行えます。
- サイズ/約163×約48cm ●重量/0.3kg
- 耐荷重/138kg ●材質/本体ナイロン100%(撥水加工)
- 耐熱温度/80℃



7 イージーグライド 6107-1100
6457-0100

イージーグライド

KZ-A29037 L **31,900円(税別29,000円)**

KZ-A29036 M **25,300円(税別23,000円)**

KZ-A29035 S **23,100円(税別21,000円)**

KZ-A29034 SS **20,900円(税別19,000円)**

- 裏面には2つの滑り止め帯がついているので安全です。



8 バイキングボード 9102-2900
6457-0100

バイキングボード

①M **27,280円(税別24,800円)**

②L **32,780円(税別29,800円)**

- 使いやすさを追求した新しい形状のスライディングボード。
- ハンドルが3か所について介助者にもやさしい設計です。
- サイズ/①M幅60×奥行35×厚み0.5cm②L幅75×奥行35×厚み0.5cm ●重量/①770g②980g ●耐荷重/160kg ●材質/ポリエチレン



9 移座えもんボードブルー 7501-1500
6457-0100

移座えもんボードブルー 17,600円(税別16,000円)

- 小さく畳めるので車いすのポケットにも入ります。

立位移乗が困難な場合の移乗用ボード。



介護保険制度
 特集商品
 衣類・肌着
 靴下
 歩行補助用品
 車いす関連用品
 ベッド関連用品
 床ずれ防止
 関連用品
 移乗用品
 入浴関連用品
 排泄・トイレ
 おむつ用品
 住宅・安全管理
 介護予防
 レクリエーション
 施設用品見守り
 コミュニケーション
 食事・口腔ケア
 自立・自助具
 生活・健康用品

介護ベルト/スライディングシート

1 エタックサポート

6103-1010

小・大 各18,700円(税抜17,000円)

- 起立・着座・歩行の際のサポートに使う介護用ベルト。
- 握りやすいグリップにより、安全で安定した姿勢で支えることができます。

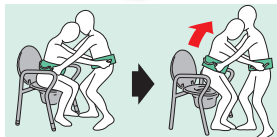

- サイズ/幅13cm
- 適応ウエストサイズ/小=65~105cm、大=90~130cm
- 材質/ナイロン・ポリエチレン・ポリプロピレン

JAN 小:4524491005116
大:4524491005123

パシフィックサプライ

2 フレキシベルト

6107-2340

S・M・L 各19,800円(税抜18,000円)

- ハンドグリップが縦横にたくさんあり、立ち上がりや座る際の介助に。



- サイズ/腰周り:(S)60~100cm・(M)70~120cm・(L)100~160cm
- 材質/ナイロン、ポリエステル

TAIS/(S)00170-000572
(M)00170-000573
(L)00170-000704

パラマウントベッド

3 介護ベルト らくベル

2502-7500

M・L 各6,490円(税抜5,900円)

- 起き上がり、立ち上がりなどの離床動作をサポート。



- サイズ/腰周り:(M)75~90cm・(L)85~105cm
- 重量/210g
- 材質/(表・裏)綿100%、(テープ)アクリル100%、(スポンジ)ウレタン100%
- 耐荷重/150kg

TAIS/(M)00099-000005 (L)6

神戸生絲

介護負担の軽減・腰痛防止に! 持ち上げて動かす介護から持ち上げない介護へ

移乗用具は、介助される方の腰痛保護だけでなく利用者の身体保護も目的にしており、摩擦や圧の集中を出来るだけ少なくなるよう活用しましょう。

4 ウィズ スライディングシートシリーズ

1302-3210

- ①介助らくらくシート S 2,695円(税抜2,450円)
- ②介助らくらくシート M 5,500円(税抜5,000円)
- ③トランスファーシート S 3,300円(税抜3,000円)
- ④トランスファーシート M 6,600円(税抜6,000円)
- ⑤トランスファーシート L 8,800円(税抜8,000円)
- ⑥トランスファーシートフラット S 4,400円(税抜4,000円)
- ⑦トランスファーシートフラット L 7,700円(税抜7,000円)

スライディングシート

摩擦の少ない素材のシートを筒状にしたもので、ベッド上での移動や寝返り、移乗の際に使用することで、軽い力で動作を行うことができ、介助者やご本人の負担を軽減することができます。

介助らくらくシート

一方方向に滑ります。生地が丈夫で、耐久性が高く、初めて使用される方、ご利用者の協力を得られる場合にオススメ。



トランスファーシート (通常タイプ・フラットタイプ)

上下左右だけでなく、斜めにも移動させることができます。

薄手で敷き込みやすく、斜めにも移動可能です。フラットタイプは筒状になっていない1枚タイプでより活動範囲が広がります。

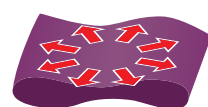

①介助らくらくシート S

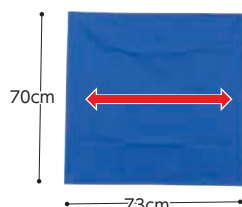

②介助らくらくシート M

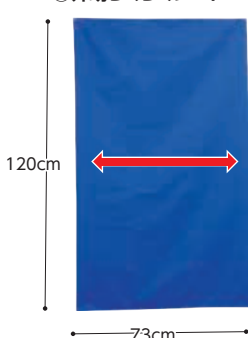

③トランスファーシート S



④トランスファーシート M

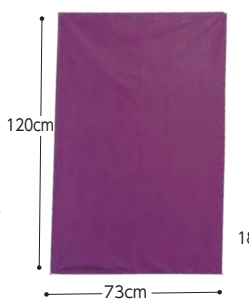

⑤トランスファーシート L



こんな場合にも

手や足のトレーニングに
少しの力で動くスライディングシートなので手や足を動かすトレーニングにも使用できます。



寝返りの補助に
ベッド上の移動だけでなく、寝返り等の補助にも使用できます。



③トランスファーシートS

⑥フラットS
荷重が大きくかかっている頭から背中に敷き込むと、かんたんにベッド上での移動ができます。



④トランスファーシートM

頭からお尻まで敷き込むことができ、少しの力で軽く移動できます。

(フラットタイプ) 筒状ではない1枚タイプ。移乗に使用する際は2つ折りにして重ねて使用します。

⑥トランスファーシートフラット S

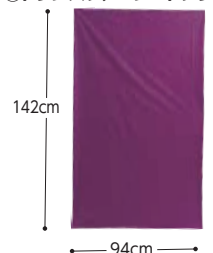

⑦トランスファーシートフラット L

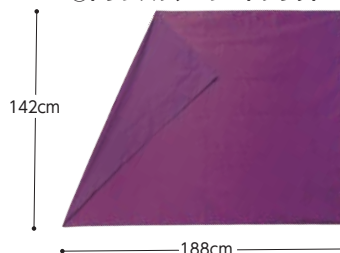

⑤トランスファーシートL

⑦フラットL
全身に敷き込むことができ、足先を押すだけでも移動できます。



①介助らくらくシート S ②介助らくらくシート M

荷重が大きくかかる頭から背中に敷き込むと、かんたんにベッド上での一方方向の移動ができます。

●材質/ナイロン ●お手入れ/洗濯可(洗濯ネット、中性洗剤使用。漂白剤や柔軟剤は使用不可。)、乾燥機・アイロン不可。ドライクリーニング不可。

TAIS/①00076-000030 ②00076-000044 ③00076-000045 ④00076-000046 ⑤00076-000047 ⑥00076-000048 ⑦00076-000049

ウィズ

1 ラクラックス® 4409-0600

- 抱き上げないで移乗出来るスライドボード。中のボードが少しの段差や隙間を克服します。
- シートは、滑りのよい2つの繊維素材の組み合わせにより、わずかな力で体を楽に動かせます。

型式	商品名	サイズ (cm) 長さ×幅	重量 (kg)	価格 (税込)	構成内容				収納袋
					シート	マット	芯材 エルク	ボード	
①M64RK01	ミニ・ミニ	52×52	0.48	16,500円	○	○	○	—	—
②M64RK02	ミニ	80×62	1.06	27,500円	○	○	○	—	○
③M64RK05	レギュラー	180×55	3.41	52,360円	○	○	○	○	○
④M64RK07	ラージ	180×72	2.40	63,800円	○	○	○	—	○
⑤M64RK09	ミニ・ロングレスキュー	120×40	1.77	33,000円	○	○	○	○	○
⑥M64RK11	タイプ・I	33×58	1.12	16,500円	○	○	—	ボード2枚	—
⑦M64RK12	ミニ・座	33×42	0.46	14,300円	○	○	—	○	—
⑧M64RK13	ポータブル	33×31	0.29	13,200円	○	○	—	○	—
⑨M64RK14	スライド・ユニット	180×40 184×110	2.16	68,640円	シート2枚	○	○	—	○

●材質/シート・マット・収納袋=ポリエステル100%、芯材(エルク)=ポリエステル100%、ボード=ポリプロピレン100% ●シート単品販売/③16,720円④21,120円⑤13,200円 ●ボード単品販売/④4,840円⑤4,950円 TAIS/①00238-000003 ②06 ③01 ④04 ⑤10 ⑥05 ⑦07 ⑧11 ⑨08

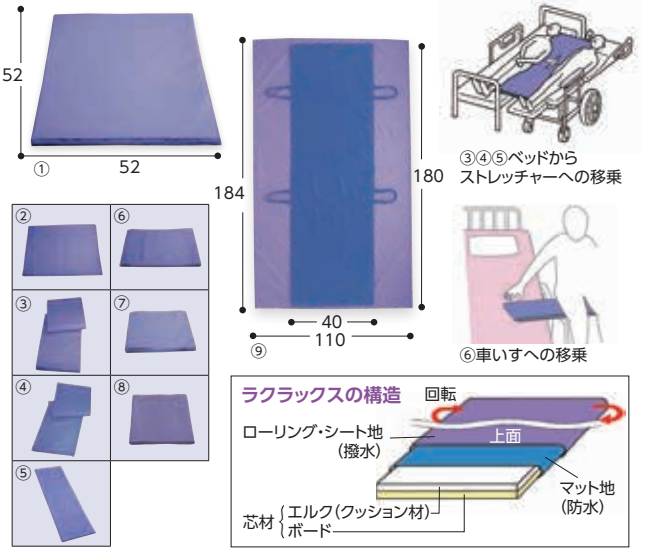

※芯材に高機能クッション材「エルク」を使用。体とのソフトな接触性を保ちます。 帝健

2 イージーロール45 1101-2930

7300-70 38,500円(税抜35,000円)

- ベッドからフルリクライニング車いすやストレッチャーへの移乗を抱きかかえずに行えます。
- 隙間や凹凸があっても、適度な硬さのインナーボードにより安全に移乗。

抱きかかえずに、楽々安心移乗。

- 材質/インナーボード=ポリプロピレン・ウレタン・ナイロン、カバー・アウターシート=ナイロン、ハンドル=熱可塑性ポリウレタン
- 重量/2.4kg



TAIS/00249-000154

持ち運びに便利な軽量折りたたみ式

アピリティーズ・ケアネット

3 スライドシート「トレイジー」 4511-0100

上下の体位移動(二つ折りにして使用) 10,450円(税抜9,500円)

- わずかな力で体位変換・移動が楽にでき介護する方、される方の負担を軽減。
- コンパクトに折りため場所をとりません。

東レ独自の3層構造による抜群のスライド性を実現!



- サイズ/120×75cm ●材質/ナイロン100%(制菌加工) ●色/オレンジ、ラベンダー
- 付属品/収納袋 ●乾燥機× TAIS/00947-000001

東レ

4 移座もんシート(筒型スライディングシート)・ヒップベルト 7501-1320 (移座もんシート) 7501-1302 (移座もんヒップベルト)

移座もんシートBLACK Mサイズ 75×75cm 3,300円(税抜3,000円) 移座もんヒップベルト 13,200円(税抜12,000円)

移座もんシートBLACK MLサイズ 75×120cm 6,050円(税抜5,500円)

移座もんシートBLACK Lサイズ 145×90cm 8,250円(税抜7,500円)

●ご自身で足を突っ張れない方や、体重の重い方に便利。



- 材質/ナイロンタフタ

TAIS/(Mサイズ)00229-000041 (MLサイズ)00229-000042 (Lサイズ)00229-000043 モルトー

5 スライディンググローブ 1302-3240

2枚組 3,080円(税抜2,800円)

- 親指と人差し指を挟むことにより、グローブが抜けにくく、操作性がよくなります。



- サイズ/幅20.5×長さ48.5cm ●材質/ナイロン ●お手入れ/洗濯可(洗濯ネット、中性洗剤使用。漂白剤や柔軟剤は使用不可。)、乾燥機・アイロン不可。ドライクリーニング不可。

TAIS/00076-000031 ウイス

スライディンググローブ

外側が摩擦の少ない素材でできた介助用グローブ。ご利用者とベッドの間などにスムーズに入れ込むことができます。体位交換や背上げ時の除圧などに。

6 移座もんグローブ 7501-1310

1組(2枚入) 2,200円(税抜2,000円)

- グローブの中で指が分かれているのでよりホールド感があります。
- サイドスリットによりムレを防ぎます。
- 小さく折りたたみ持ち運びに便利。

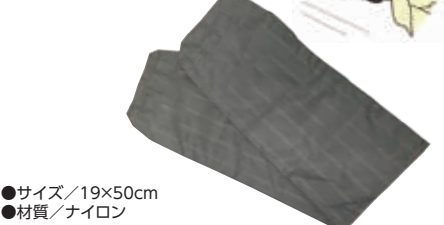

●サイズ/19×50cm ●材質/ナイロン TAIS/00229-000049 モルトー

7 マルチグローブ 6107-2320

KZ-159033(2枚組) 4,180円(税抜3,800円)

- 外側が滑りやすい素材、内側が滑りにくい素材を使用。



●サイズ/22×51cm ●材質/ナイロン パラマウントベッド

8 マイスコ スライディンググローブ 7119-0100

MY-7350(2枚組) 1,958円(税抜1,780円)

- 体位変換、ベッド上での移動・背抜き・ポジショニング時の体圧確認、寝具・衣類のしわ伸ばしに活用下さい。



●サイズ/17×48cm ●材質/ナイロン 松吉医科器械

入浴関連用品

入浴は気分を爽快にするだけでなく、心身ともに良い影響をもたらします。安全で快適な入浴のために、身体状況・住環境に適した用具を使用しましょう。

安全に安心して快適に入浴するために

実際の入浴時に行われているご本人の一連の動作と移動方法や住環境をチェック

ご本人の動作のバランスや安定性、スムーズさから、どこでサポートが必要かを確認します。移動、立ち座り、更衣、洗身、拭取り(一人でできるか、介助が必要か、それぞれの程度と度合など)

入浴までの一連の動作例

- ① 脱衣所へ移動
- ② 服を脱ぐ
- ③ お風呂場へ入る
- ④ お風呂に浸かる
- ⑤ 体を洗う
- ⑥ 脱衣所に移動
- ⑦ 体を拭き、服を着る
- ⑧ 部屋に戻る

全ての場所での動線と家屋環境の確認

広さ、段差、敷居、明るさ、滑り
室温、材質、設置物の配置など

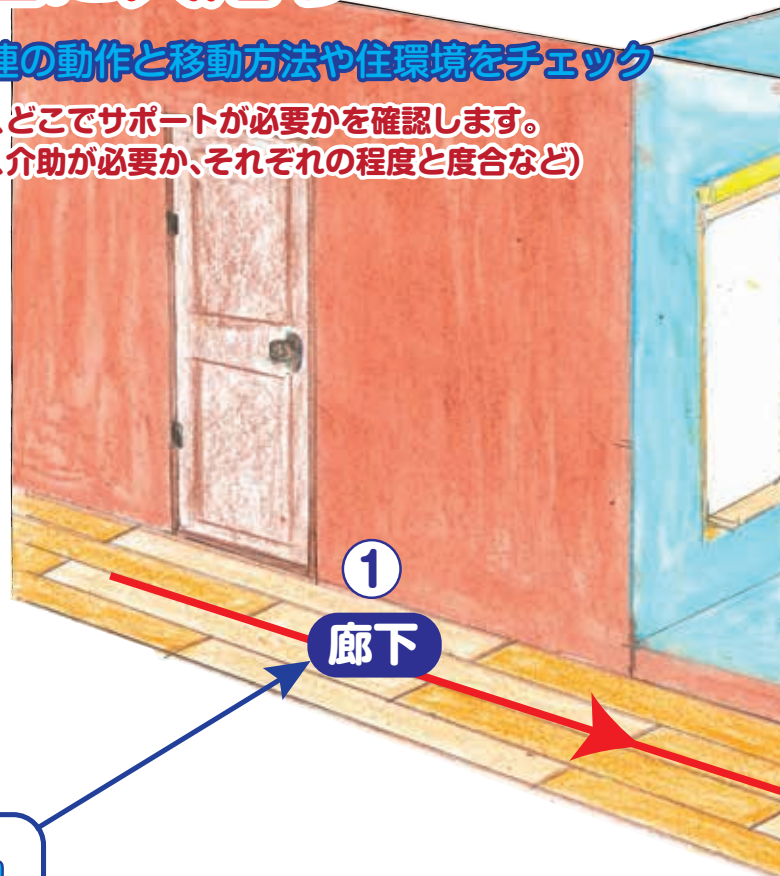

1. 脱衣所までの快調な移動

動線・家屋の状況・移動方法
段差、敷居、床材、明るさ、室温、設置物の配置

<p>床材の変更</p> 	<p>滑り止めテープ</p> 	<p>手すりの取り付け</p> 
<p>段差解消スロープ</p> 	<p>屋内用歩行器</p> 	<p>入浴兼用車イス</p> 

2. 円滑な更衣

広さ、床材、洗面、室温
設置物の配置
服の着脱、からだを拭く
髪を乾かす

脱衣かご、イス、手すり、滑り止め

車イス対応の洗面に変更



5. 安全快適な洗い場

広さ、床材、蛇口・シャワーの位置

手すり シャワーチェア すのこ



安全な移動 安定した姿勢 浴槽段差解消

床パット 扉の取替



転倒防止 洗い場・出入口を拡張

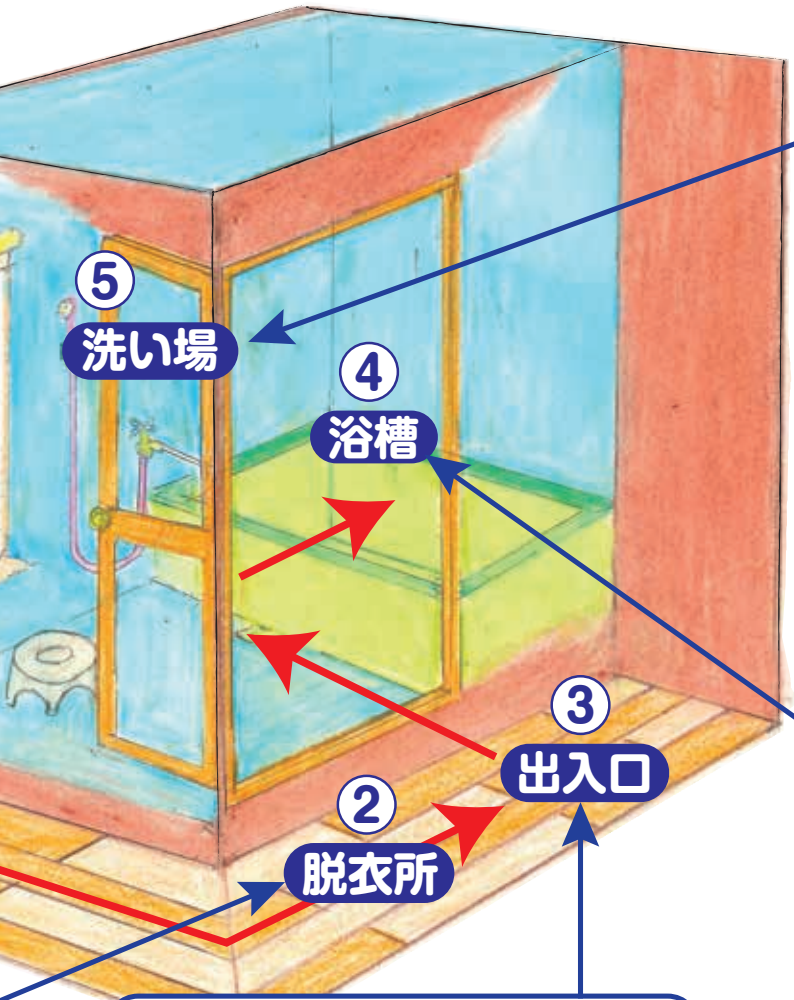

4. 安心快適な入浴

浴槽をまたぐ・浸かる・立ち上がる
浴槽の広さ・高さ・深さ・材質・室温

手すり、浴槽内イス、滑り止め
リフト、浴槽の入替、ボード

浴槽手すり 手すりの取付 入浴台



バスリフト 手すりの取付



安全に湯船に浸かる 安全な立ち座り

3. スムーズな出入り

扉、段差、間口の幅

手すり 引き戸



安定した移動 段差解消と間口拡張

床のかさ上げで段差の解消



改修前 改修後

シャワー椅子

1 シャワーチェア "Air" ミドルSPワンタッチ 6119-3600

PN-L41831 各 **32,780円** (税抜29,800円)

- 重量3.5kg!軽いのに包み込むような背もたれ設計。
- 浴室でも邪魔にならない薄しおりたたみ幅(13cm)。
- カビが根付かず、汚れもつきにくい!防カビ防汚タイプ。



サツと(出せて)、パツと(片づけ)ユクリアAir



●重量/3.5kg ●材質/クッション・脚ゴム=EVA、フレームパイプ=アルミニウム、背もたれ・開閉レバー=ポリプロピレン
 介購 TAIS/00980-000391 2021年12月中旬発売予定 パナソニック

2 折りたたみシャワーベンチ ISフィット 1114-1270

標準タイプ **26,400円** (税抜24,000円)

- 浴室にも利用者にもちょうどいいサイズ。
- 片手で簡単折りたたみで転倒予防に。
- 重量/約4kg ●耐荷重/100kg
- 材質/アルミ・PE・PP・エラストマー
- 色/レッド・グリーン・ブルー
- レッド536-105 グリーン536-108 ブルー536-106

利用者に、浴室環境にピッタリフィット。

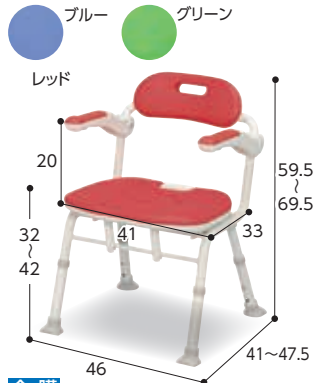

介購 TAIS/00221-000434 アロン化成

3 折りたたみシャワーベンチ ISフィット骨盤 1114-1280

骨盤サポートタイプ **26,400円** (税抜24,000円)

- 背もたれが低い位置にあり円背の方も使用できます。
- 重量/約4kg ●耐荷重/100kg
- 材質/ポリエチレン、EVA、アルミ
- 色/レッド・グリーン・ブルー
- レッド536-115 グリーン536-118 ブルー536-116

利用者に、浴室環境にピッタリフィット。

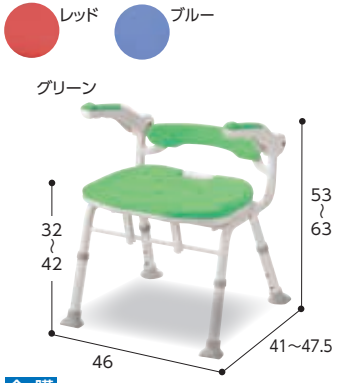

介購 TAIS/00221-000435 アロン化成

安寿・楽おシリーズ 楽しく開閉シャワーベンチ

4 楽しく開閉シャワーベンチ S/U/Sフィット 1114-5640

①楽しく開閉シャワーベンチS ②楽しく開閉シャワーベンチU ③楽しく開閉シャワーベンチSフィット 各 **30,800円** (税抜28,000円)

- 腰、膝に配慮した折りたたみ操作で、関節疾患の方でも楽に操作できます。



●耐荷重/100kg ●材質/アルミ・PE・EVA・PP・エラストマー
 □①レッド536-080 ブルー536-081 グリーン536-082 □②レッド536-085 ブルー536-086 グリーン536-087 □③レッド536-090 ブルー536-091 グリーン536-092

楽しくアシスト背もたれ

背もたれ上面のレバー部を軽力で押すだけで、いすの状態にできます。

握力いらずの楽しくアシストレバー

引き上げるだけで折りたためるので、握力の弱い方、関節疾患の方でも楽に操作できます。

座面高さが48cmまで調節可能

座面高さが7段階(2cmピッチ)で調整可能

背もたれ角度調節が可能

ソフトパッドを上下反転して装着するだけ

お手入れしやすいソフトパッド

お手入れの手間を軽減できます

コンパクトに折りたたみ

折りたたみ幅わずか16cm

介購 TAIS/①②00221-000558 ③000559

5 楽しく開閉シャワーベンチSコンパクト 1114-1500

レッド・ブルー・グリーン 各 **30,800円** (税抜28,000円)

押して開く。引いてたため。コンパクトサイズ追加。 NEW
 □①グリーン536-096 ②レッド536-094 ③ブルー536-095



●重量/4.5kg ●耐荷重/100kg ●材質/アルミニウム・EVA、脚ゴム=合成ゴム
 介購 TAIS/00221-000571

6 楽しく開閉シャワーベンチCN 1114-1510

レッド・ブルー・グリーン 各 **26,400円** (税抜24,000円)

肘掛けなしコンパクトタイプ。 NEW
 □①ブルー536-098 ②レッド536-097 ③グリーン536-099



●重量/3.9kg ●耐荷重/100kg ●材質/アルミニウム・EVA、脚ゴム=合成ゴム
 介購 TAIS/00221-000572

介購 介護保険購入対象商品

1 コンパクト折りたたみシャワーベンチIC 1114-1250

骨盤サポートタイプ **22,000円**(税抜20,000円)
 ●腰の形にフィットして骨盤をしっかり支える形状の背もたれで、円背の方でも安定して座れます。
 ●重量/約3kg ●耐荷重/100kg ●材質/パイプ=アルミ製、ソフトパッド=EVA ●色/レッド・グリーン・ブルー

□レッド536-382 **円背の方をサポート。**
 グリーン536-386
 ブルー536-380



介購 TAIS/00221-000344

2 折りたたみ シャワーベンチ HPフィット 1114-1460

536-070(レッド)・536-071(ブルー) **39,600円**(税抜36,000円)
 ●全幅が46cmとコンパクトなので、狭い洗い場でも、利用者の移動や介助スペースをより広く確保できます。
 ●重量/約4.1kg ●耐荷重/100kg ●材質/座面・背もたれ=ポリエチレン、グリップ=エラストマー樹脂、パイプ=アルミニウム

U字溝座面
 シャワーヘッドを差し込んで
 局部を洗うことができます。



介購 TAIS/00221-000518

3 折りたたみシャワーベンチ IS 1114-1260

27,500円(税抜25,000円)
 ●片手でも簡単に折りたたむことができ、折りたたんだ状態でも自立します。跳ね上げ可能な肘掛けで移乗が楽に行えます。
 ●重量/約5kg ●耐荷重/100kg ●材質/本体=アルミ、ソフトパッド=EVA、座面・背もたれ=PE ●色/レッド・グリーン・ブルー

□レッド536-322 グリーン536-326 ブルー536-320

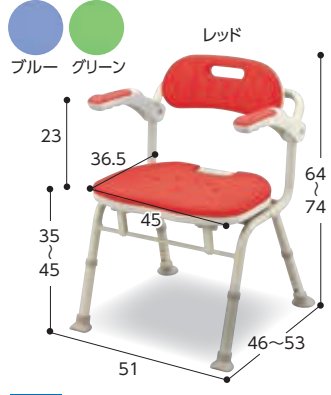

介購 TAIS/00221-000332

4 コンパクト折りたたみシャワーベンチIC 1114-1200

背付タイプ **22,000円**(税抜20,000円)
 ●狭い浴室にも対応できるコンパクトタイプです。
 ●片手で、座面を上げるだけの簡単作業で、折りたためます。
 ●重量/約3kg ●耐荷重/100kg ●材質/本体=アルミ、座面・背もたれ=PE、ソフトパッド=EVA ●色/レッド・グリーン・ブルー

□レッド536-362 グリーン536-366 ブルー536-360



介購 TAIS/00221-000338

安寿・楽おリシリーズ 楽しく開閉シャワーベンチ

5 折りたたみシャワーベンチ FS/FU/FSフィット/FC 1114-1400

①FS・②FU・③FSフィット 各**29,700円**(税抜27,000円) ④FC(背付タイプ) **24,200円**(税抜22,000円)

●座った姿勢の保持ができない方や浴槽への移乗を楽に行いたい方に。●折りたたみ幅15cm。片手ですばやく折りたたみ、自立します。
 ●重量/①②③約4kg④約3kg ●折りたたみサイズ/①②幅51×奥行15×高さ82cm③幅46×奥行15×高さ80cm④幅40×奥行15×高さ73cm
 ●耐荷重/100kg ●材質/本体=アルミ、ソフトパッド=EVA、座面・背もたれ=PE ●色/レッド・グリーン・ブルー
 □①=FS:レッド536-050 グリーン536-052 ブルー536-051 □②=FU:レッド536-053 グリーン536-055 ブルー536-054 □③=FSフィット:レッド536-056 グリーン536-058 ブルー536-057 □④=FC(背付タイプ):レッド536-059 グリーン536-061 ブルー536-060

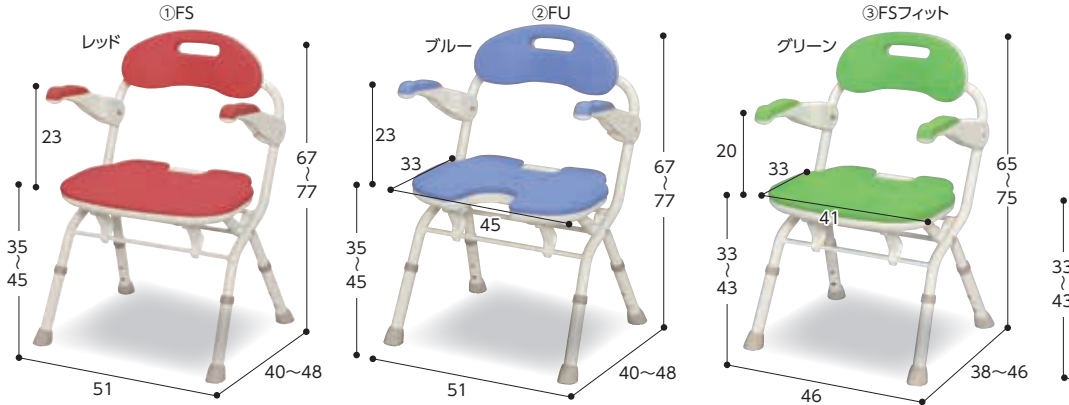

介購 TAIS/①②00221-000468 ③469 ④502

6 シャワーベンチ CPE-N 1114-5620

①背付 **18,150円**(税抜16,500円)

②背なし **13,750円**(税抜12,500円)

●背もたれと座面に、着脱可能なソフトパッド付き。
 ●重量/①3.2kg②2.2kg ●耐荷重/100kg ●材質/座面・背もたれ=PE、ソフトパッド=EVA、パイプ=アルミ ●色/レッド・ブルー
 □①=レッド536-302 ブルー536-300
 □②=レッド536-312 ブルー536-310



介購 TAIS/①00021-000303②302

7 シャワーベンチ ミニ 1114-8510

①背付 **18,150円**(税抜16,500円)

②背なし **13,750円**(税抜12,500円)

●コンパクトでもしっかり座れます。
 ●重量/①2.5kg②1.8kg ●耐荷重/100kg ●材質/座部・背もたれ=ポリエチレン、脚パイプ=アルミ、ソフトパッド=EVA
 □①=レッド536-172 ブルー536-170
 □②=レッド536-182 ブルー536-180



介購 TAIS/①00021-000270②269

8 温浴シャワーベンチ HPフィット 1114-1470

536-306(レッド)・536-307(ブルー) **107,800円**(税抜98,000円)

●ご利用者の身長・体格に合わせてユニット高さをワンタッチで調節できます。
 ●ハンドシャワーがある浴室であれば、設置が可能です。
 ●重量/6kg ●最大使用者荷重/100kg ●材質/本体・アーム=ポリプロピレン、HPフィット=座面・背もたれ=ポリエチレン、グリップ=エラストマー樹脂、ソフトパッド(座面・背もたれ)=EVA樹脂
 □レッド536-306 ブルー536-307



介購 SIAA TAIS/00021-000551

アロン化成

介購 介護保険購入対象商品

シャワー椅子

1 シャワーチェア「ユクリアN」シリーズ

安心・快適なやわらかクッションで体格やシーンにあう幅広い品揃え。

介購

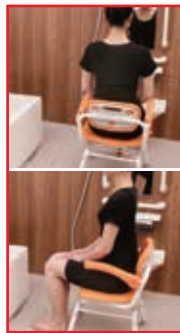

360度座面が回転するので浴槽への移乗がラクラク



かがみずスペース確保。ワンタッチ折りたたみ機能 (4 6 8 10 12)



介助しやすいひじかけ (①~⑧⑩)



冷たさを感じにくくすべりにくい素材



嗜好性、視認性にあわせて選べる3パターンカラー



明るく視認性のよいオレンジ (D)



さわやかで視認性のよいブルー (A)



シックで視認性のよいモカブラウン (BR)



品名		品番	価格	重量	サイズ	座面高さ	TAIS 00980-	オーダーコード		
折りたたみ式	ひじかけ・背もたれタイプ	コンパクト	① コンパクトSPおりたたみN	PN-L41321	24,750円(税込)	4.1kg	幅 40.5cm 奥行40~46.5cm 高さ 55~65cm	31.5・33.5・35.5・37.5・39.5・41.5cm	000278	6119-3332
		ミドル	② ミドルSP回転おりたたみN	PN-L41221	34,100円(税込)	6.4kg	幅 48.5~52cm 奥行48.5~57cm 高さ 63~73cm	36・38・40・42・44 46cm	000277	6119-3432
		ワイド	③ ミドルSPおりたたみN	PN-L41721	24,750円(税込)	4.3kg	幅 45.5cm 奥行49~57.5cm 高さ 64~74cm	36・38・40・42・44 46cm	000284	6119-3302
			④ ミドルSPワンタッチおりたたみN	PN-L41821	29,150円(税込)	5.0kg			000285	6119-3312
	⑤ ワイドSPおりたたみN		PN-L41622	24,750円(税込)	4.8kg	幅 50.5cm 奥行50~58.5cm 高さ 68~78cm	36・38・40・42・44 46cm	000283	6119-3342	
	⑥ ワイドSPワンタッチおりたたみN		PN-L41522	29,150円(税込)	5.2kg			000281	6119-3382	
	背もたれタイプ	⑦ ワイドSP U型おりたたみN	PN-L41621	24,750円(税込)	4.7kg	幅 50.5cm 奥行50~58.5cm 高さ 68~78cm	36・38・40・42・44 46cm	000282	6119-3352	
		⑧ ワイドSP ワンタッチU型おりたたみN	PN-L41521	29,150円(税込)	5.1kg			000280	6119-3392	
		コンパクト	⑨ コンパクトおりたたみN	PN-L40721	20,350円(税込)	3.1kg	幅 40.5cm 奥行40~46.5cm 高さ 55~65cm	31.5・33.5・35.5・37.5・39.5・41.5cm	000273	6119-3442
		⑩ コンパクトワンタッチおりたたみN	PN-L41421	24,750円(税込)	3.7kg			000279	6119-3322	
	腰当てタイプ	ミドル	⑪ ミドルおりたたみN	PN-L42121	22,550円(税込)	3.3kg	幅 45.5cm 奥行49~57.5cm 高さ 64~74cm	36・38・40・42・44 46cm	000287	6119-3422
		⑫ ミドルワンタッチおりたたみN	PN-L42221	26,950円(税込)	3.9kg			000288	6119-3412	
据置式	コンパクト	⑬ コンパクト腰当ておりたたみN	PN-L40921	19,250円(税込)	2.8kg	幅 40.5cm 奥行40~46.5cm 高さ 47~57cm	31.5・33.5・35.5・37.5・39.5・41.5cm	000274	6119-3402	
	⑭ ミドルSP腰当ておりたたみN	PN-L42021	22,550円(税込)	4.0kg	幅 45.5cm 奥行49~57.5cm 高さ 48~58cm	36・38・40・42・44 46cm	000286	6119-3405		
据置式	コンパクト	⑮ コンパクトスツールN	PN-L41021	17,050円(税込)	2.0kg	幅 39.5~40.5cm 奥行36.5~37.5cm 高さ 32~42cm	32・34・36・38・40・42cm	000275	6119-3470	
	⑯ コンパクトスツール背付N	PN-L41121	19,250円(税込)	2.5kg	幅 36.5~37.5cm 奥行40.5~41.5cm 高さ 60~70cm	32・34・36・38・40・42cm	000276	6119-3480		

●耐荷重/100kg ●材質/フレームパイプ=アルミ、座部・背もたれ=ポリエチレン、背もたれ・座面クッション=EVA樹脂 ●色/オレンジ(D)・ブルー(A)・モカブラウン(BR)

パナソニック

介購 介護保険購入対象商品

1 湯チェア20

1304-1230

(肘あり/レッド)UC117
(肘あり/ブルー)UC127

30,250円(税抜27,500円)

- 折りたたみ時に自立するので場所をとりません。
- 背もたれの角度も調整できます。
- 座面が最大51cmまで高く調節できるので、立ち座りが楽に行なえます。
- 重量/約5.3kg ●耐荷重/80kg ●材質/フレーム=アルミ、PA、PE、天板・ボード・シート=EVA

NEW



介購 TAIS/00129-000277

ウチエ

2 シャワーベンチ G-STYLE 2106-2100

16,500円(税抜15,000円)

- 収納時にはコンパクトに折りたたみができ、自立します。
- 座面、背もたれ、肘掛けはやわらかいクッションを使用。
- 重量/2.7kg
- 耐荷重/100kg
- 座面サイズ/39.5×36cm
- 材質/フレーム=アルミ・PE・PP、手すり素材=ウレタン 背クッション・座面クッション=EVA

ゆったり座れて安定感も抜群。2.7kgと非常に軽い。

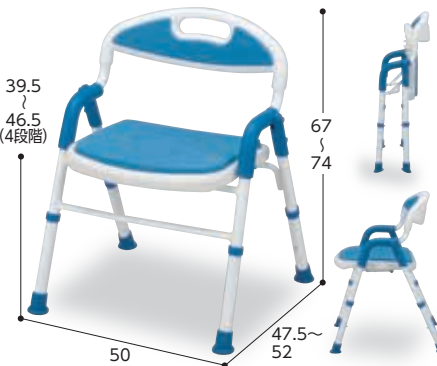

介購 TAIS/00455-000048

豊通オールライフ

3 折りたたみ式シャワーチェア 1112-0700

①U型 HS2070

27,280円(税抜24,800円)

②角型 HS2110

27,280円(税抜24,800円)

- 高い肘かけ位置で楽な着座を実現。
- ゆったりサイズで背中・わき腹も楽に洗えます。
- 重量/①4kg②3.7kg ●最大使用者体重/100kg ●座面サイズ/①41×37cm②41×33cm ●材質/アルミ・ステンレス・ポリエチレン(座面・背もたれ)・合成ゴム・ABS樹脂・EVA

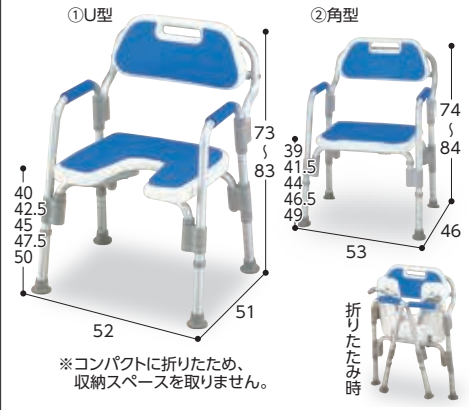

介購 TAIS/①00428-000032 ②29

アクションジャパン

4 シャワーベンチMini 背無し 7117-3400

SB-12

9,680円(税抜8,800円)

- シャワーヘッド取り付け可能。
- 重量/1.7kg ●耐荷重/100kg
- 材質/アルミ、ポリエチレン、ポリプロピレン、ステンレス、合成ゴム

背無しタイプのシャワーベンチ。



介購 TAIS/00690-000027

マキテック

5 シャワーベンチMini 背付 7117-3410

SB-11

12,100円(税抜11,000円)

- シャワーヘッド取り付け可能。
- 重量/2.3kg ●耐荷重/100kg
- 材質/アルミ、ポリエチレン、ポリプロピレン、ステンレス、合成ゴム

背付タイプのシャワーベンチ。



介購 TAIS/00690-000028

マキテック

6 やわらかシャワーチェアワイド 背無し 9202-3501

BC-01L

14,300円(税抜13,000円)

- ソフトパッドで、やさしい座り心地。ワイドタイプの座面です。
- 重量/2.5kg ●耐荷重/100kg
- 材質/ポリエチレン、アルミ、EVA他

ソフトパッドで座り心地が快適。



介購 TAIS/00426-000020

リッチェル

7 コンパクトバスチェア ミニ背付き 7207-2510

BC-01L

17,050円(税抜15,500円)

- 柔らかパッドで素肌にやさしい座り心地。
- 重量/2.5kg ●耐荷重/100kg
- 材質/ポリエチレン、EVA、アルミ

場所を取らないコンパクトサイズ。



介購 TAIS/01375-000008

美和商事

8 やわらかシャワーチェア クレオ

快適な座り心地と使いやすさを両立しました。介購



①背付460

●重量/3.6kg



②肘掛付460

●重量/4.6kg

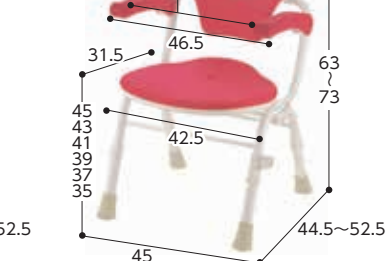

たたんでコンパクト

座面を持ち上げるだけで簡単に折りたためます。自立するので、手で支えたり壁に立てかける必要がありません。場所を取りません。



③背付390

●重量/3.3kg



④肘掛付520

●重量/5kg

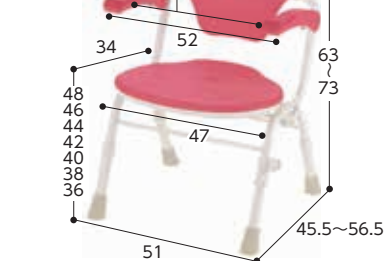

⑤腰当付390

●重量/3kg



① 背付460 9202-3710	19190	24,200円 (税抜22,000円)
② 肘掛付460 9202-3715	19193	29,700円 (税抜27,000円)
③ 背付390 9202-3730	19211	23,100円 (税抜21,000円)
④ 肘掛付520 9202-3735	19215	31,900円 (税抜29,000円)
⑤ 腰当付390 9202-3740	19215	20,900円 (税抜19,000円)

- 材質/背付=座面・背もたれ:ポリエチレン、ソフト座面・ソフト背もたれ:EVA樹脂、脚:アルミ、ゴム脚:合成ゴム、シャワーフック:ポリアセタール
- 肘掛付=座面・背もたれ:ポリエチレン、ソフト座面・ソフト背もたれ:EVA樹脂、脚:アルミ、ゴム脚:合成ゴム、シャワーフック:ポリアセタール、肘掛け:(本体部)ポリプロピレン、(先端部)熱可塑性エラストマー
- 耐荷重/100kg

TAIS/①00426-000116 ②00426-000117
③00426-000128 ④00426-000129
⑤00426-000127

リッチェル

介購 介護保険購入対象商品

介護保険制度

特集商品

衣類・肌着・靴下

歩行補助用品

車いす・車いす・車いす関連用品

ベッド関連用品

床ずれ防止関連用品

移乗用品

入浴関連用品

排泄・トイレ・おむつ用品

住宅・安全管理

介護予防・レクリエーション

施設用品・見守り・コミュニケーション

食事・口腔ケア

自活・自助具

生活・健康用品

シャワー椅子

1 ユニプラス ミドルシャワーチェア 2505-2350

BSU15 **31,900円**(税抜29,000円)
 ●全体幅はミドルサイズ、肘かけ最大内寸はワイドサイズのゆったりミドルチェア。
 ●デザイン性の高いユニットバスにもなじむシンプルなシャワーチェアです。
 ●折りたたみ寸法/幅45.5×奥行22×高さ79.5~89.5cm
 ●重量/4.9kg ●座面サイズ/40×32.5cm ●耐荷重/100kg
 ●材質/フレーム=アルミニウム合金、座面・背もたれ=ポリエチレン、パッド=EVA樹脂



介購 TAIS/00030-000238

2 折りたたみ シャワーチェアー楽湯DX 3214-1000

7250 **23,100円**(税抜21,000円)
 ●移乗に便利な肘掛け跳ね上げ式。
 ●重量/3.9kg ●座面サイズ/38×32cm ●背もたれ高さ調節/2段階(ピッチサイズ約3cm) ●耐荷重/100kg ●材質/本体=アルミ、パッド=EVA、座面・背もたれ=PE
 折りたたみ自立します。シャワー受け付。



介購 TAIS/00576-000020

3 シャワーバスター®II 折りたたみタイプ 4103-0450

113820 **17,600円**(税抜16,000円)
 ●安全性と座り心地に優れ、安心・快適な入浴をサポート。
 ●重量/3.2kg ●座面サイズ/40×31cm
 ●最大使用者体重/100kg ●材質/アルミニウム、ポリエチレン、EVA、ポリプロピレン、ステンレス、TPR



介購 TAIS/00110-000104

4 折りたたみシャワーチェアー楽湯ST 3214-1070

7550 **19,250円**(税抜17,500円)
 ●SGマーク付のシャワーチェアです。
 ●重量/約3kg ●座面サイズ/39.5×35.5cm
 ●耐荷重/100kg ●材質/本体=アルミ、パッド=EVA、座面・背もたれ=ポリエチレン
 折りたたみコンパクト、自立式タイプ。



介購 TAIS/00576-000037

5 折りたたみ式 シャワーチェアー 1112-0600

FY9993 **28,380円**(税抜25,800円)
 ●背もたれが後ろに倒せるので、背中洗いも楽々。
 ●コンパクトに折りたたみ、収納スペースを取りません。
 ●重量/4.2kg ●座面サイズ/53×34cm ●最大使用者体重/120kg ●材質/アルミ・ポリエチレン・EVA・合成ゴム・ABS樹脂・ステンレス



介購 TAIS/00428-000031

6 すま~いるコンパクト 1201-1401

①FCRS シャワーベンチ **30,250円**(税抜27,500円)
 ②FCRT ポータブルトイレ **33,550円**(税抜30,500円)
 ●背もたれ手すり付きで、使用者の姿勢を保持します。
 ●オプション部品を付け替えれば、ポータブルトイレやトイレチェアにもなります。
 ●重量/①4.1kg②4.8kg ●材質/本体=アルミ(シルバー色粉体塗装)、グリップ部=発泡ゴム、背もたれ・座面=ポリエチレン ●オプション/便座座面:9,000円(税抜)、便器:1,400円(税抜)、ソフトシート:4,300円(税抜)、U字型座面:7,200円(税抜)
 すま~いるコンパクトがお風呂からトイレまで1台で大活躍!!

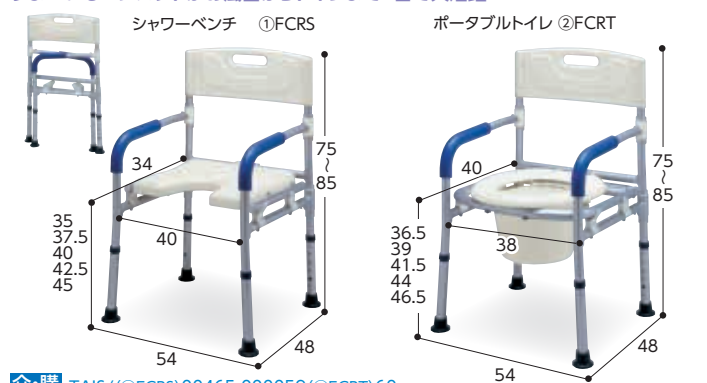

介購 TAIS/(①FCRS)00465-000059(②FCRT)60

部品はすべて簡単脱着式(オプション)



7 シャワーベンチすま~いるワイドタイプ 1201-1000

FCRSW **36,300円**(税抜33,000円)
 ●最大使用者体重150kg。ワイドな座面と手すり内幅54cmでゆったり座れます。
 ●手すり内幅/54cm ●重量/5.2kg ●耐荷重/150kg ●材質/本体フレーム=アルミ製、グリップ部=発泡ゴム、座面・背もたれ=ポリエチレン



介購 TAIS/00465-000063

介護保険制度
 特集商品
 衣類・肌着・靴下
 歩行補助用品
 車いす・車いす関連用品
 ベッド関連用品
 床ずれ防止
 移乗用品
 入浴関連用品
 排泄・トイレ・おむつ用品
 住宅・安全管理
 レクリエーション
 コミュニケーション
 施設用品見守り
 食事・口腔ケア
 自活・自助具
 生活・健康用品

1 浴槽台“Air”シリーズ コンパクト/レギュラー

6119-3610

NEW

- 重量1.5kg!軽いのにしっかり安定します。
- 4辺どこでも取っ手。楽々取り出し、自沈水抜き良好。
- カビが根付かず、汚れも付きにくい防カビ防汚タイプ。

サツと(出せて)、パツと(片づけ) ユクリアAir

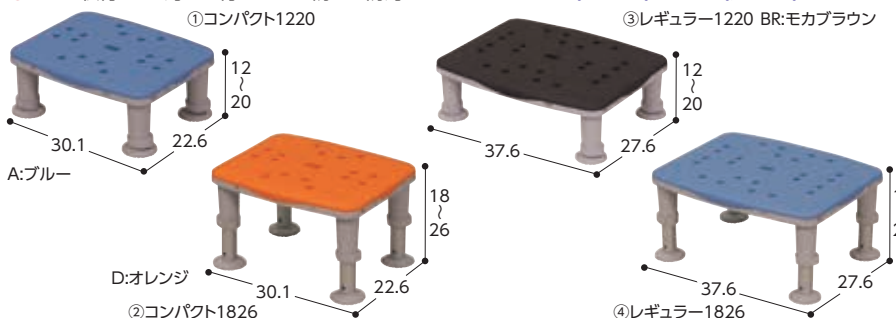

タイプ	重量	カラー	価格
①コンパクト1220 PN-L11120	1.5kg	ブルー	20,350円 (税込)
		オレンジ	
②コンパクト1826 PN-L11126	1.6kg	ブルー	
		オレンジ	
③レギュラー1220 PN-L11220	1.7kg	ブルー	21,450円 (税込)
		オレンジ	
④レギュラー1826 PN-L11226	1.8kg	ブルー	
		オレンジ	

●材質/天面クッション・脚ゴム=エラストマー、フレーム=アルミ、高さ調整ピン=アルミ・ポリプロピレン



購入 TAIS/①00980-000392②000393③000394④000395

2 軽量浴槽台“あしぴた”シリーズ

1114-8800

軽くて持ちやすいから出し入れラクラク。



浴槽台*で最軽量クラス 2.0kg~ ※自重で沈めるタイプ

楽に取り出しできる 持ち手



水切れのよい貫通構造
らくらく高さ調節
1か所ですべて調節できるので簡単です。

3 ステンレス製浴槽台R“あしぴた”

1114-0860

自重で沈み、吸盤付の脚ゴムで横滑りを防止します。お湯をはった後も浴槽に設置可能。

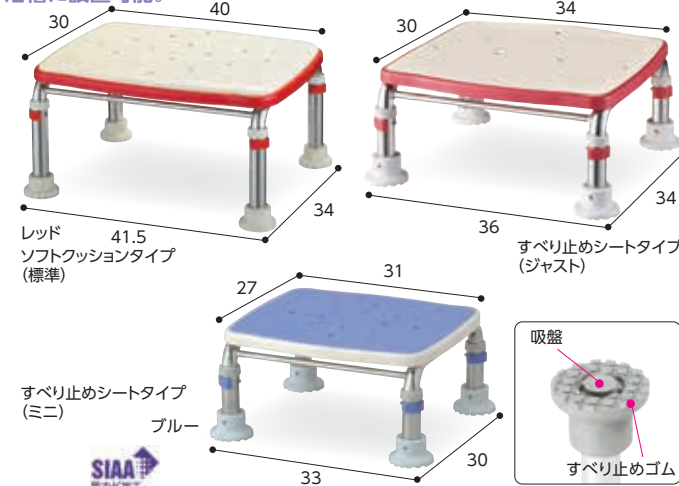

すべり止めシートタイプ(レッド・ブルー)

タイプ	高さ(cm)	重量	カラー	品番	価格
標準	10	約2.8kg	レッド	536-440	18,700円(税込)
	12-15	約3.1kg	ブルー	536-441	19,800円(税込)
			レッド	536-442	19,800円(税込)
	15-20	約3.3kg	ブルー	536-443	19,800円(税込)
			レッド	536-444	19,800円(税込)
17.5-25	約3.4kg	レッド	536-445	19,800円(税込)	
		ブルー	536-448	19,800円(税込)	
20-30	約3.6kg	レッド	536-449	19,800円(税込)	
		ブルー	536-446	19,800円(税込)	

タイプ	高さ(cm)	重量	カラー	品番	価格
ジャスト	ジャスト10	約2.4kg	レッド	536-490	18,700円(税込)
	ジャスト12-15	約2.7kg	ブルー	536-491	19,800円(税込)
			レッド	536-492	19,800円(税込)
	ジャスト15-20	約2.9kg	ブルー	536-493	19,800円(税込)
			レッド	536-494	19,800円(税込)
ジャスト17.5-25	約3.0kg	レッド	536-495	19,800円(税込)	
		ブルー	536-498	19,800円(税込)	
ジャスト20-30	約3.2kg	レッド	536-497	19,800円(税込)	
			ブルー	536-499	19,800円(税込)

タイプ	高さ(cm)	重量	カラー	品番	価格
ミニ	ミニ10	約2.2kg	レッド	536-460	18,700円(税込)
	ミニ12-15	約2.5kg	ブルー	536-461	19,800円(税込)
			レッド	536-462	19,800円(税込)
ミニ15-20	約2.6kg	ブルー	536-463	19,800円(税込)	
			レッド	536-464	19,800円(税込)
			ブルー	536-465	19,800円(税込)

●耐荷重/100kg ●材質/本体=ステンレス、脚ゴム・天板=エラストマー

ソフトクッションタイプ(レッド) ※ソフトタイプにはブルーはありません。

タイプ	高さ(cm)	重量	カラー	品番	価格
標準	ソフト10	約2.6kg	レッド	536-450	19,800円(税込)
	ソフト12-15	約2.8kg	レッド	536-452	20,900円(税込)
	ソフト15-20	約3.0kg	レッド	536-454	20,900円(税込)
	ソフト17.5-25	約3.2kg	レッド	536-458	20,900円(税込)
	ソフト20-30	約3.3kg	レッド	536-456	20,900円(税込)

タイプ	高さ(cm)	重量	カラー	品番	価格
ジャスト	ジャストソフト10	約2.3kg	レッド	536-500	19,800円(税込)
	ジャストソフト12-15	約2.6kg	レッド	536-501	20,900円(税込)
	ジャストソフト15-20	約2.8kg	レッド	536-502	20,900円(税込)
	ジャストソフト17.5-25	約2.9kg	レッド	536-503	20,900円(税込)
	ジャストソフト20-30	約3.1kg	レッド	536-504	20,900円(税込)

タイプ	高さ(cm)	重量	カラー	品番	価格
ミニ	ミニソフト10	約2.1kg	レッド	536-470	19,800円(税込)
	ミニソフト12-15	約2.3kg	レッド	536-472	20,900円(税込)
	ミニソフト15-20	約2.5kg	レッド	536-474	20,900円(税込)

タイプ	高さ(cm)	重量	カラー	品番	価格	
ジャスト	①ジャスト8-12 NEW	8~12	約2.3kg	レッド	536-588	20,350円(税込)
				ブルー	536-589	
	②ジャスト12-20	12~20	約2.3kg	レッド	536-550	20,350円(税込)
				ブルー	536-551	
	③ジャスト20-30 NEW	20~30	約2.3kg	レッド	536-591	20,350円(税込)
				ブルー	536-592	
	④ジャスト16-26	16~26	約2.4kg	レッド	536-555	20,350円(税込)
				ブルー	536-556	
ミニ	⑤ジャストソフト8-12 NEW	8~12	約2.5kg	レッド	536-594	21,450円(税込)
				ブルー	536-595	
	⑥ジャストソフト12-20	12~20	約2.5kg	レッド	536-596	21,450円(税込)
				ブルー	536-597	
	⑦ジャストソフト20-30 NEW	20~30	約2.5kg	レッド	536-597	21,450円(税込)
				ブルー	536-598	
	⑧ジャストソフト16-26	16~26	約2.6kg	レッド	536-565	21,450円(税込)
				ブルー	536-566	
⑨ミニ12-20	12~20	約2.0kg	レッド	536-570	20,350円(税込)	
			ブルー	536-571		
⑩ミニ16-26	16~26	約2.1kg	レッド	536-572	20,350円(税込)	
			ブルー	536-573		
⑪ミニソフト12-20	12~20	約2.3kg	レッド	536-577	21,450円(税込)	
			ブルー	536-578		
⑫ミニソフト16-26	16~26	約2.4kg	レッド	536-580	21,450円(税込)	
			ブルー	536-581		

●耐荷重/100kg ●材質/本体・スライド支柱=アルミニウム、脚ゴム=エラストマー(防カビ加工)・ポリプロピレン、天板=すべり止めシート・エラストマー・ポリプロピレン、ソフトクッション:ポリプロピレン

購入 TAIS/①00221-000614②000560③000615④000561⑤000616⑥000562⑦000617⑧000563⑨000564⑩000565⑪000566⑫000567 アロン化成

購入 TAIS/00221-000312 ●耐荷重/100kg ●材質/本体=ステンレス、脚ゴム=エラストマー、天板=EVA アロン化成

購入 介護保険購入対象商品

介護保険制度

特集商品

衣類・肌着

靴下

歩行補助用品

車いす・車いす関連用品

ベッド関連用品

介護用品

床ずれ防止

移乗用品

入浴関連用品

排泄・トイレ

おむつ用品

住宅安全管理

介護予防

レクリエーション

施設用品見守り

コミュニケーション

食事・口腔ケア

自活・自助具

生活・健康用品

浴槽台/入浴用リフト

1 浴槽台「ユクリア」シリーズ

状態変化にあわせられる幅高さ調整(5段階)。

軽量タイプ ※()内はレギュラー

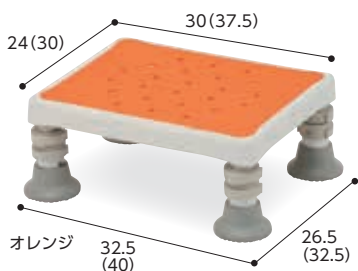

ソフトタイプ ※()内はレギュラー



6119-2790



安心のミニ吸盤仕様。



簡単操作で5段階の調整が可能。

ニーズにあわせて選べる2タイプ。

- 扱いやすい軽量タイプとお尻にやさしいソフトタイプ。
- 耐荷重/100kg ●材質/軽量タイプ:天板=ポリプロピレン、フレーム=アルミ、脚ゴム=エチレンプロピレンゴム、ソフトタイプ:座面クッション=EVA樹脂、本体フレーム=アルミ、脚ゴム=エチレンプロピレンゴム ●色/A:ブルー/D:オレンジ/BR:ブラウン

軽量タイプ1220・1826

タイプ	高さ(cm)	重量	カラー	品番	価格
軽量コンパクト1220	12~20	2.0kg	ブルー オレンジ モカブラウン	PN-L11720A PN-L11720D PN-L11720BR	19,800円 (税抜18,000円)
軽量コンパクト1826	18~26	2.1kg	ブルー オレンジ モカブラウン	PN-L11726A PN-L11726D PN-L11726BR	
軽量レギュラー1220	12~20	2.4kg	ブルー オレンジ モカブラウン	PN-L11820A PN-L11820D PN-L11820BR	20,900円 (税抜19,000円)
軽量レギュラー1826	18~26	2.5kg	ブルー オレンジ モカブラウン	PN-L11826A PN-L11826D PN-L11826BR	

ソフトタイプ1220・1826

タイプ	高さ(cm)	重量	カラー	品番	価格
ソフトコンパクト1220	12~20	2.3kg	ブルー オレンジ モカブラウン	PN-L11520A PN-L11520D PN-L11520BR	20,900円 (税抜19,000円)
ソフトコンパクト1826	18~26	2.4kg	ブルー オレンジ モカブラウン	PN-L11526A PN-L11526D PN-L11526BR	
ソフトレギュラー1220	12~20	3.2kg	ブルー オレンジ モカブラウン	PN-L11620A PN-L11620D PN-L11620BR	22,000円 (税抜20,000円)
ソフトレギュラー1826	18~26	3.3kg	ブルー オレンジ モカブラウン	PN-L11626A PN-L11626D PN-L11626BR	

ご購入 TAIS/(軽量コンパクト1220)00980-000263

パナソニック

2 安寿高さ調節付浴槽台R (ソフト)

1114-8611

①標準②ミニ 各19,250円(税抜17,500円)

- 軽量で取り外し簡単。お湯を入れた後でも、設置できます。

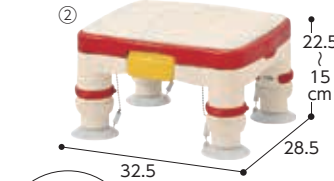

- 重量/①約2.4kg ②約1.8kg ●材質/ポリプロピレン、エラストマー、EVA ●耐荷重/100kg

ご購入 TAIS/00221-000326

3 すべり止め浴そう台N (コンパクト・ワイド)

9202-4450

- すべり止め加工の天板で、安定した踏み心地。
- 防カビ加工を施しているため、お手入れしやすく衛生的です。

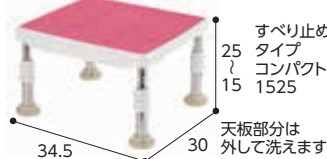
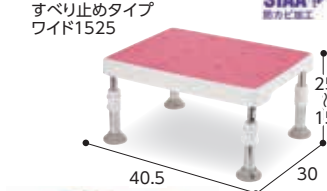

- 耐荷重/100kg ●材質/脚=ステンレス、天板シート=すべり止め・熱可塑性エラストマー、天板=ポリプロピレン

タイプ	高さ(cm)	カラー	重量	価格
コンパクト1525	15~25	ピンク	2.7kg	22,000円 (税抜20,000円)
ワイド1525	15~25	ピンク	3kg	23,100円 (税抜21,000円)

ご購入 TAIS/(コンパクト)00426-000122 (ワイド)00426-000123

4 ユニプラス 浴槽内いす

2505-2420

BSN09 各20,900円(税抜19,000円)

- 最低床で使用すると肩まで浸かることが出来ます。

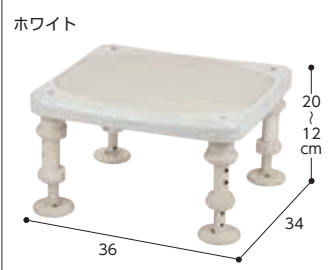

- 重量/2.8kg ●材質/アルミニウム合金 ●耐荷重/100kg

ご購入 TAIS/00030-000219

5 簡易型入浴補助リフト

1083-0100

JC35M3-H 198,000円(税抜180,000円)

- 座面の下降が終わるとリクライニングになり、肩までお湯に浸かれます。
- コンパクトで持ち運びが簡単です。使用しない時は、簡単に取り外し、移動が出来ます。



吸盤固定式で工事不要 持ち運び簡単(10kg)

- サイズ/幅40×奥行72.5×高さ11.3cm ●重量/10kg ●材質/樹脂PA/ABS ●付属品/リモコン、電源アダプタ

ご購入 TAIS/01632-000002

6 バスアシスト

6064-0100

RRT613-R(右仕様) 352,000円(税抜320,000円)



- 自宅の浴槽にも取付、取外しが可能。
- 転落防止の手すりや背もたれや座面の回転、自動で昇降する椅子により補助します。
- 簡単な操作なので介護も楽です。

※浴槽寸法や形状により設置できない場合があります。



- 重量/約7.8kg ●耐荷重/80kg ●材質/本体=アルミ、ポリエチレン(座面)、ポリプロピレン(バックレスト)、コントロールター=ABS樹脂、ステンレス

ご購入 TAIS/01929-000001

7 バスリフト

4514-2100

①本体 EWB100SR 364,100円(税抜331,000円)

②トランスファーボード EWB200R 33,770円(税抜30,700円)

③バスリフト接続キット EWBP200 3,740円(税抜3,400円)

④背あてボード EWBP106 37,290円(税抜33,900円)

⑤ワイドシート EWBP105RR 65,340円(税抜59,400円)

- リモコン操作でシート部が上下し、浴槽内への出入りや立ち座りをサポート。バッテリー式で取付も簡単です。



大柄な方でも安心して使えるワイドサイズ。標準シートと差替えて、ご使用ください。

- サイズ/①幅64.5~76×奥行57.5×高さ15cm④幅46.2×奥行7.3×高さ22.3cm⑤幅41×奥行32×高さ78.5cm ●重量/20kg ●材質/(本体)HIPS、SUS304、(シート)発泡PE、SUS304、SUS305 ●耐荷重/100kg

ご購入 TAIS/01929-000001

バスリフト



シートを浴槽底に降ろしたときの、使用者の姿勢保持に役立つボードです。

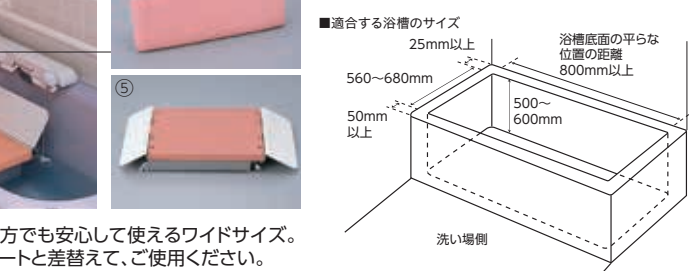

- 重量/20kg ●材質/(本体)HIPS、SUS304、(シート)発泡PE、SUS304、SUS305 ●耐荷重/100kg

ご購入 TAIS/01632-000002

介護保険制度

特集商品

衣類・肌着

歩行補助用品

車いす関連用品

ベッド関連用品

床ずれ防止

移乗用品

入浴関連用品

排泄・トイレ

住宅・安全管理

介護予防

施設用品

食事・口腔ケア

自活・自助具

生活・健康用品

1 介護リフトつるべ (F1セット)

7501-0860

510,500円~ 税別

●軽量で取り外し簡単。お湯を入れた後でも、設置できます。



ユニットバスでも取り付けが簡単。アームとモーターが簡単に取り外せご家族の入浴にも邪魔になりません。

- サイズ/高さ185~240cm
- 重量/26.7kg
- 材質/ステンレス
- 工事費別途

※スリングシートは含まれていません。

TAIS/00229-00002

介護リフトつるべに対応するスリングシートです

2 スリングパオメッシュグレーブル 7501-1290

中・小 各52,800円(税抜48,000円)

- メッシュタイプなので、入浴として使用できます。
- 調整機能付きなので、快適な吊り角度に調整ができます。



- サイズ/(中)身長150~190cm、(小)身長135~150cmくらいの方向け。

介・購 TAIS/00229-0000 (中)23 (小)22

モルトー

3 ウェルネットスリングシート 1313-0100

①コンフォートシートハイバックS・M・L 各47,300円(税抜43,000円)

②コンフォートシートローバックS・M 各42,900円(税抜39,000円)

- 水揚げがよいメッシュタイプ。①ハイバックは頭から太腿まで、②ローバックは肩から太腿までの体全体を包み込むタイプです。



- サイズ/ (S)身長~145cm、(M)身長145cm、(L)身長160cm~
- ①WN-5202
- ②WN-5201

介・購 TAIS/①00161-000018 ②17

ウェル・ネット研究所

4 入浴グリップ「ユクリア」シリーズ

6119-3007

幅広い浴槽に対応でき、コーナーに寄せて設置できるので横向きのまま動きが可能。

在来工法浴槽専用タイプ			ユニットバス専用タイプ		
浴槽カーブ 3cm対応	浴槽カーブ 5cm対応		浴槽カーブ 3cm対応		
浴槽壁厚み 4.5~13cm対応	浴槽壁厚み 12~20cm対応		浴槽壁厚み 4.5~13cm対応	浴槽壁厚み 12~20cm対応	
コンパクト130 PN-L12211 20,900円 (税抜19,000円)	130 PN-L12011 28,050円 (税抜25,500円)	200 PN-L12012 28,050円 (税抜25,500円)	コンパクト130脚付 PN-L12311 33,000円 (税抜30,000円)	コンパクト130脚付S PN-L12313 33,000円 (税抜30,000円)	コンパクト200脚付 PN-L12312 35,200円 (税抜32,000円)
 ブルー ●重量/2.9kg	 モカブラウン ●重量/3.2kg	 オレンジ ●重量/3.3kg	 ホワイト ●重量/4.5kg	 レッドオレンジ ●重量/4.4kg	 オレンジ ●重量/4.6kg

浴槽コーナーに寄せて設置できるので、ひざ位置が低く負担の少ない横まがが可能。

「ユクリア」シリーズは3色からお選びいただけます。

色/A:ブルー(BR):モカブラウン(D):オレンジ

材質(全種共通)/本体=アルミニウム、本体カバー=ABS樹脂、固定プレート・グリップ=ポリプロピレン

取付条件はメーカーホームページ・メーカーカタログでご確認ください。

介・購 TAIS/(コンパクト130)00980-000271、(130)000267、(200)000268 UB専用(コンパクト130脚付)000272、(130脚付S)000332、(コンパクト200脚付)000331

SIAA 認定工場 パナソニック

5 浴そう手すりX

9202-1350

①在来工法130 22,000円(税抜20,000円) ②ユニットバス130L 各27,500円(税抜25,000円) ③ユニットバス130H

体を捻らずに手すりを掴んで跨ぎ動作を行える浴槽手すり。

- 重量/①3.3kg・②4kg・③4.1kg ●耐荷重/80kg
- 材質/フレーム=ステンレス、手すり部分=エラストマー

NEW

①在来工法130

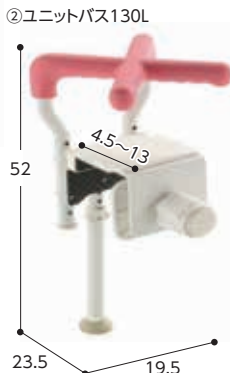
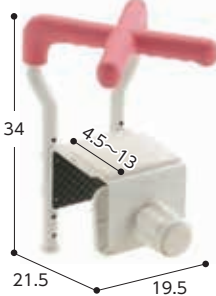

③ユニットバス130H



介・購 TAIS/①00426-000139 ②00426-000140 ③00426-000141

2021年12月発売 リッチェル

6 ユニプラス 浴槽手すり

2505-2430

BSH01 29,700円(税抜27,000円)

- ユニットバス、在来工法どちらの浴槽にも1台で対応可能。
- サイズ/幅16×奥行25~34.5×高さ51.5~78cm ●グリップ高/13~18cm ●重量/4.2kg
- 材質/アルミニウム合金、グリップ表面=エラストマー ●色/ホワイト・レッドオレンジ



介・購 TAIS/00030-000218

幸和製作所

7 バスグリップ

3214-1080

18,480円(税抜16,800円)

- 滑り止め付き。ナイロン樹脂使用で、わずか1.5kgの超軽量。
- 重量/1.5kg ●耐荷重/80kg ●材質/スライドアーム=アルミ合金、本体=ナイロン樹脂

毎日の入浴が楽しみに。

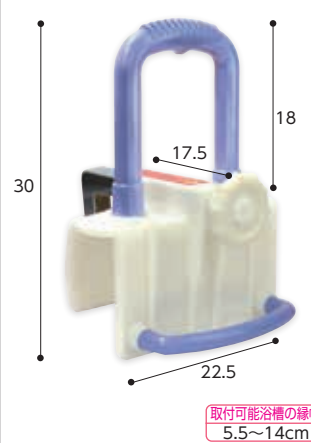

介・購 TAIS/00576-000041

島製作所

介護保険制度

特集商品

衣類・肌着・靴下

歩行補助用品

車いす・車いす関連用品

ベッド関連用品

床ずれ防止関連用品

移乗用品

入浴関連用品

排泄・トイレ・おむつ用品

住宅・安全管理

介護予防・レクリエーション

施設用品・見守り・コミュニケーション

食事・口腔ケア

自活・自助具

生活・健康用品

浴槽手すり

1 浴槽手すり UST-130R [1114-8770]

レッド 536-616・ブルー 536-617・グリーン 536-620 **24,750円**(税抜22,500円)

- 浴槽・浴室での姿勢や動作をサポート。
- フレームには軽量なアルミを使用。
- 重量/3.5kg ●材質/アルミニウム・エラストマー・ポリプロピレン・ポリエチレン ●色/レッド・ブルー・グリーン

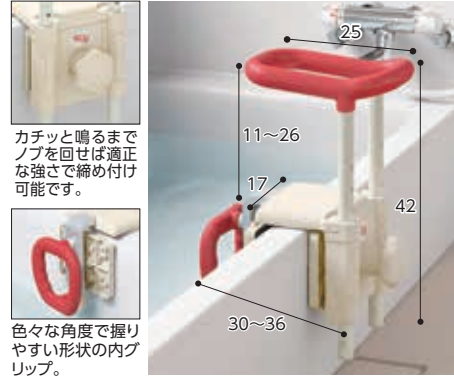

カチッと鳴るまでノブを回せば適正な強さで締め付け可能です。

色々な角度で握りやすい形状の内グリップ。

取付可能浴槽の縁幅 4.5~13cm

介購 TAIS/00221-000452

アロン化成

2 浴槽手すり UST-130N/200N [1114-8740]

①UST-130N レッド 536-612・ブルー 613・グリーン 618 **29,150円**(税抜26,500円)

- ②UST-200N レッド 536-614・ブルー 615・グリーン 619 **30,250円**(税抜27,500円)
- 安定した動作が行えるグリップ形状。体を支えながら浴槽をまたげます。
- 重量/①3.8kg②4kg ●材質/アルミ・ステンレス・エラストマー・PP



取付可能浴槽の縁幅 ①4.5~13cm ②11.5~20cm

介購 TAIS/①00221-000444②445

アロン化成

3 浴槽手すり UST-165W [1114-8714]

レッド 536-610・ブルー 536-611 **33,000円**(税抜30,000円)

- 幅広い浴槽に対応するタイプで、R形状のコーナーにも取り付け可能。
- グリップは浴槽上縁から11~26cmの範囲で設定できます。
- 重量/4.6kg ●材質/ステンレス・エラストマー ●色/レッド・ブルー

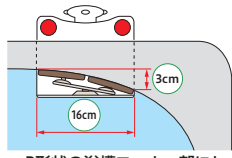
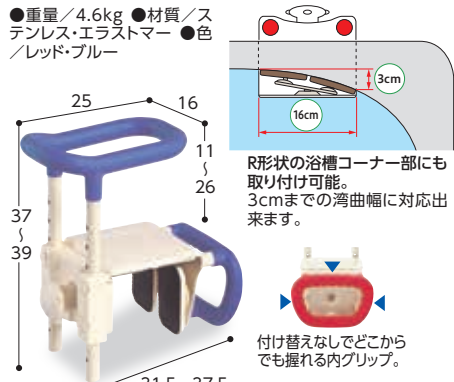

R形状の浴槽コーナー部にも取り付け可能。3cmまでの湾曲幅に対応出来ます。

付け替えなしでどこからでも握れる内グリップ。

取付可能浴槽の縁幅 8~16.5cm

介購 TAIS/00221-000335

アロン化成

4 湯〜グリップ(ワイド) [6301-1510]

37,400円(税抜34,000円)

- 最大23cmまでの浴槽の縁幅に対応。
- 浴槽内での身体を安定させる内グリップ付き。
- 材質/ステンレス(SUS304)粉体塗装仕上 ●手すり/単泡EPDMソフトスポンジ ●重量/3kg

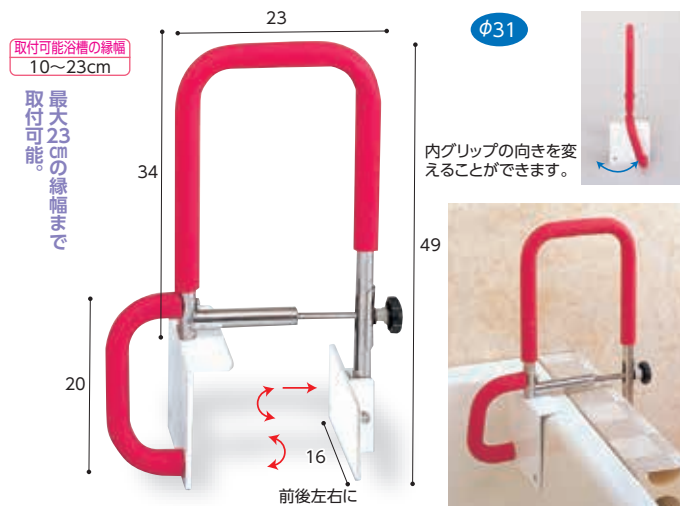

取付可能浴槽の縁幅 10~23cm

最大23cmの縁幅まで取付可能。

内グリップの向きを変えることができます。

前後左右に可動します。

介購 TAIS/00076-000105

ウイズ

5 エルグリップ [6301-0300]

SB-0300 (ブルー・レッド) **36,300円**(税抜33,000円)

- 据え置き型の狭い浴槽(内釜式)専用手すりです。風呂のコーナーに固定でき出入する面を広く使用できます。立ち上がり補助バーとしても便利。
- 重量/2kg ●材質/本体=ステンレス、手すり=単泡EPDMソフトスポンジ

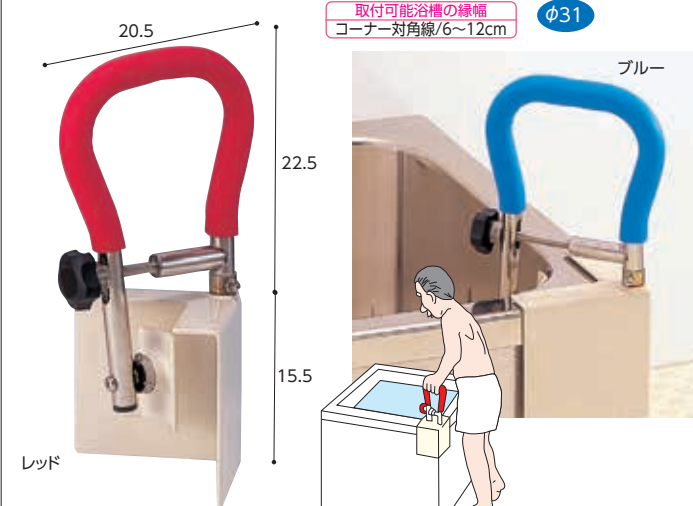

取付可能浴槽の縁幅 コーナー対角線/6~12cm

介購 TAIS/00076-000098

ウイズ

6 マスカットポールタイプ(グリップ付 グリーン) [6502-1100]

MP-1200-50 **42,900円**(税抜39,000円)

- 湾曲浴槽に対応! 高位置を支持できるので安心して入浴できます。
- 耐荷重/80kg ●材質/ポリプロピレン樹脂、手すり部分=アルミ(PP樹脂被膜)

マスカット・ポールタイプの特徴
ユニットバスに取り付け可能な縦型手すり「マスカット」ポールタイプ。天井への負荷が小さく、浴槽のエプロンを触ることなく取り付けが可能です。

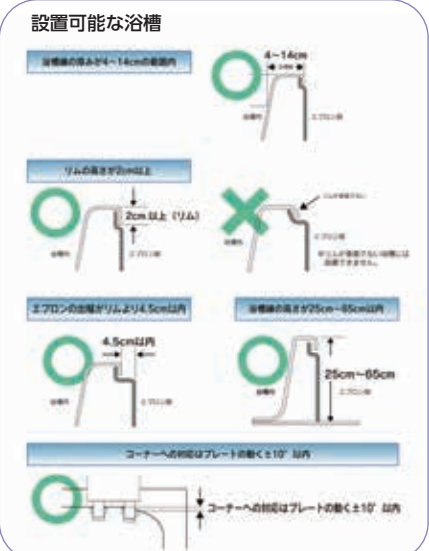

介購 TAIS/00254-000359

介購 介護保険購入対象商品

DIPPERホクメイ

介護保険制度
特集商品
衣類・肌着
靴下

歩行補助用品
車いす
車いす関連用品
ベッド関連用品
床ずれ防止
関連用品
移乗用品
入浴関連用品
排泄・トイレ
おもちゃ用品

住宅・安全管理
介護予防
レクリエーション
施設用品 見守り
コミュニケーション
食事・口腔ケア
自活・自助具
生活・健康用品

1 ユニットバス対応浴そう手すり UST-130UB [1114-8780]・UST-130UB ショート [1114-8785]

①UST-130UB (レッド 536-630、ブルー 536-631、グリーン 536-632)
②UST-130UBショート(レッド 536-640、ブルー 536-641、グリーン 536-642) 各33,000円(税抜30,000円)

- 床面に接した脚が、浴槽への無理な荷重を抑制。●トルク制御で浴槽を傷つけずしっかりと固定できます。
- 浴槽高さ対応範囲/①38.5~60.5cm②30.5~44.5cm ●サイズ/①幅21×奥行30.5~36.5×高さ41.5~64.5cm ●重量/①4.5kg②4.4kg ●材質/フレーム=アルミニウム、グリップ支柱=ステンレス、カバー=ポリプロピレン、グリップ表面=エラストマー被覆(防カビ加工) ●本体付属品/六角レンチ

今まで取り付けできなかったユニットバスに浴槽手すりが設置可能に!

出っ張りが小さいのでグリップの位置は変わらない

浴槽の幅に応じた幅の調節も簡単

浴槽の高さに応じて脚の長さの調節も簡単

アジャスター付の脚ゴムは手で簡単に調節できます

取付可能浴槽の縁幅 4.5~13cm

アロン化成

介購 TAIS/①00221-000546 ②00221-000555

2 浴槽手すり UST-130 [1114-8713]

レッド 536-600
ブルー 536-601 20,350円(税抜18,500円)

- 浴槽内でも安心して体位を維持できる浴槽内グリップ付。
- サイズ/幅20×奥行27~33×高さ37~39cm ●重量/3.9kg ●材質/ステンレス・エラストマー・ポリプロピレン

内グリップは左右どちらでも付け替えて可能。

取付可能浴槽の縁幅 4.5~13cm

アロン化成

介購 TAIS/00221-000284

湯気の中でも見やすいオレンジ色のグリップです。

幅69 RB1014 22,000円(税抜20,000円)
幅74 RB1017 22,000円(税抜20,000円)

- 一方の端が幅広く動きやすい形。
- 手すりは握りやすい楕円形。
- スベリ止めの表面模様付。
- 水きりの排水孔付。

- サイズ/幅69cm=幅69×奥行36×高さ12.3cm、幅74cm=幅74×奥行36×高さ12.3cm ●グリップの太さ=φ30mm ●ボード厚み/3.5cm ●耐荷重/130kg ●材質/ポリプロピレン ●重量/幅69cm=2.1kg、幅74cm=2.3kg 熱可塑性エラストマー

幅69:取付可能浴槽 幅74:取付可能浴槽
内幅:39~63cm 内幅:44~68cm

相模ゴム工業

介購 TAIS/(幅69cm)00174-000008

3 バスボードフレッシュ [3103-1500]

幅69 RB1014 22,000円(税抜20,000円)
幅74 RB1017 22,000円(税抜20,000円)

- 一方の端が幅広く動きやすい形。
- 手すりは握りやすい楕円形。
- スベリ止めの表面模様付。
- 水きりの排水孔付。

- サイズ/幅69cm=幅69×奥行36×高さ12.3cm、幅74cm=幅74×奥行36×高さ12.3cm ●グリップの太さ=φ30mm ●ボード厚み/3.5cm ●耐荷重/130kg ●材質/ポリプロピレン ●重量/幅69cm=2.1kg、幅74cm=2.3kg 熱可塑性エラストマー

幅69:取付可能浴槽 幅74:取付可能浴槽
内幅:39~63cm 内幅:44~68cm

相模ゴム工業

相模ゴム工業

4 バスボードU [1114-0900]

S 535-092 29,700円(税抜27,000円)
L 535-095 32,450円(税抜29,500円)

- 段差を抑えた薄型タイプ。
- 浴槽への取り付けも簡単です。
- 滑りにくい素材で握りやすいグリップ。
- サイズ/幅68(73)×奥行32×高さ21cm ●手すり高さ/12cm ●グリップの太さ=φ30mm ●ボード厚み/2.5cm ●重量/S=3.4kg、L=3.6kg ●耐荷重/100kg ●材質/本体・グリップ=ポリプロピレン、芯材=ステンレス

S:取付可能浴槽 内幅:50~63cm
L:取付可能浴槽 内幅:55~68cm

アロン化成

介購 TAIS/(U-S)00221-000120

座面が平らなタイプで、安定性に優れています。

幅68 RB1113 22,000円(税抜20,000円)
幅73 RB1116 24,200円(税抜22,000円)

- 浴槽に橋渡しして両サイドを固定。
- 入浴の入出りに腰掛けると大変便利。

- サイズ/幅68cm=幅68×奥行30×高さ11.5cm、幅73cm=幅73×奥行30×高さ11.5cm ●グリップの太さ/φ22mm ●ボード厚み/2.8cm ●耐荷重/130kg ●材質/2本のアルミパイプとポリプロピレンの一体成型 ●重量/幅68cm=2.03kg、幅73cm=2.33kg

幅68:取付可能浴槽 幅73:取付可能浴槽
内幅:41~63cm 内幅:46~68cm

相模ゴム工業

介購 TAIS/(幅68cm)00174-000006

5 バスボードBタイプ (グラブバー付) [3103-1300]

幅68 RB1113 22,000円(税抜20,000円)
幅73 RB1116 24,200円(税抜22,000円)

- 浴槽に橋渡しして両サイドを固定。
- 入浴の入出りに腰掛けると大変便利。

- サイズ/幅68cm=幅68×奥行30×高さ11.5cm、幅73cm=幅73×奥行30×高さ11.5cm ●グリップの太さ/φ22mm ●ボード厚み/2.8cm ●耐荷重/130kg ●材質/2本のアルミパイプとポリプロピレンの一体成型 ●重量/幅68cm=2.03kg、幅73cm=2.33kg

幅68:取付可能浴槽 幅73:取付可能浴槽
内幅:41~63cm 内幅:46~68cm

相模ゴム工業

相模ゴム工業

爽やかなブルーグリップ。握りやすい形状。

YS-3674 13,200円(税抜12,000円)

- 表面は滑り止め加工を施しているので安心。
- 幅広で安定感バツグン。
- 水切りの為の排水用穴付き。
- サイズ/幅74×奥行36×高さ18cm ●手すりの高さ/8cm ●ボード厚み/4cm ●重量/約2.2kg ●耐荷重/100kg ●材質/本体=ポリプロピレン

取付可能浴槽 内幅:44~68cm

マキテック

介購 TAIS/00690-000101

6 浴槽ボード [7117-2000]

YS-3674 13,200円(税抜12,000円)

- 表面は滑り止め加工を施しているので安心。
- 幅広で安定感バツグン。
- 水切りの為の排水用穴付き。
- サイズ/幅74×奥行36×高さ18cm ●手すりの高さ/8cm ●ボード厚み/4cm ●重量/約2.2kg ●耐荷重/100kg ●材質/本体=ポリプロピレン

取付可能浴槽 内幅:44~68cm

マキテック

マキテック

しなりにくく、安定した体勢で移乗できます。

S VALSBSOR 24,200円(税抜22,000円)
L VALSBDLOR 26,400円(税抜24,000円)

- 浴槽にしっかりと固定できます。
- 握りやすくソフトな手触りのグリップ。
- グリップの位置は変更できます。

- サイズ/S=幅72×奥行32×厚み2.2cm、L=幅82×奥行32×厚み2.2cm ●グリップ太さ=φ30mm ●手すりの高さ/15cm (S・L共通) ●重量/S型=3.5kg、L型=3.9kg ●耐荷重/100kg ●材質/本体=ポリプロピレン、芯材=ステンレス

S:取付可能浴槽 内幅:33~69cm 外幅:64~75cm 浴槽縁幅:3cm以上
L:取付可能浴槽 内幅:43~79cm 外幅:74~85cm 浴槽縁幅:3cm以上

パナソニック

介購 TAIS/(S型)00980-000057 (L型)00980-000058

厚さ約2cmの薄型。浴槽の縁が曲線でも固定できます。

S VAL11001 24,200円(税抜22,000円)
L VAL11002 26,400円(税抜24,000円)

- 軽量・薄型で使いやすい。浴槽の縁が曲線でも4箇所可動式ストッパーで固定できます。
- グリップの位置は変更できます。

- サイズ/S=幅73×奥行28×厚さ2cm、L=幅82×奥行28×厚さ2cm ●手すりの高さ=6cm (S・L共通) ●重量/S=2.7kg、L=2.9kg ●耐荷重/100kg ●材質/本体=ポリプロピレン、芯材=ステンレス

S:取付可能浴槽 内幅:29~65cm 外幅:71cm以上 浴槽縁幅:4cm以上
L:取付可能浴槽 内幅:38~74cm 外幅:80cm以上 浴槽縁幅:4cm以上

パナソニック

介購 TAIS/(Sタイプ)00980-000099 (Lタイプ)00980-000100

介購 介護保険購入対象商品

介護保険制度

特集商品

衣類・肌着・靴下

歩行補助用品

車いす・車いす関連用品

ベッド関連用品

床ずれ防止関連用品

移乗用品

入浴関連用品

排泄・トイレ・おむつ用品

住宅・安全管理

介護予防・レクリエーション

施設用品見守り・コミュニケーション

食事・口腔ケア

自活・自助具

生活・健康用品

浴槽ボード/移乗台/すのこ/浴槽内すのこ



1 バスボード H-S・H-L (はねあげくん)

1114-0910

①H-S 535-102 **43,780円**(税抜39,800円)

②H-L 535-105 **43,780円**(税抜39,800円)

●座面のはねあげが可能のため、本体を取り除くことなく浴槽に浸ることが出来ます。

●立位移乗にも使用可能で、ボードに手を乗せて身体を安定させます。

●サイズ/①幅76×奥行40cm②幅82×奥行40cm ●ボード厚み/3.5cm ●重量/①5.8kg②5.9kg ●材質/表面=ポリプロピレン、補強フレーム=ステンレス

取付可能浴槽
内幅:H-5 56~69cm
浴槽縁幅:3.5cm以上

取付可能浴槽
内幅:H-L 62~75cm
浴槽縁幅:3.5cm以上

立位移乗での使用時



座位移乗での利用時



座面をはねあげることで、入浴動作の負担が軽減されます。

介購 TAIS/①00221-000516②517

アロン化成

広め座面の外付け移乗台。



取付可能浴槽
縁幅:3.5~13.5cm

介購 TAIS/00980-000105

2 移乗台 N-500

6119-3110

VAL13001 **37,400円**(税抜34,000円)

●場所をとらない折りたたみ式。
●36~60cmまでの浴槽の高さに対応可能で、体重が移動しやすいよう本体に、にぎりやすい部分を設けました。

●浴槽対応高/36~60cm
●重量/3.7kg ●耐荷重/100kg
●材質/シート=ポリプロピレン
脚パイプ=アルミ

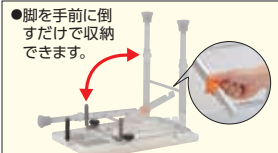

●脚を手前に倒すだけで収納できます。

パナソニック

3 プラスのこ湯快Dタイプ (オーダーメイド)

3201-1000

①41×70cm **22,660円**(税抜20,600円)

②41×90cm ③52×70cm **26,180円**(税抜23,800円)

④52×90cm **31,350円**(税抜28,500円)

●浴室に合わせた「オーダーすのこ」。
●天板表面は溝型滑り止め加工。
●腐食せずいつまでも美しい。

●重量/1㎡あたり約11kg(高さ15cmまで)*高さ240mmまで、製造可能です。別途見積をいたします。●材質/ポリスチレン、(アジャスター)ステンレス

洗い場に
合わせて
オーダー可能。
※表記のサイズ以外も
対応できます。金額は
参考価格です。



NEW



サイズ表

	W	70cm	90cm
D		①	②
41cm			④
52cm		③	

●アジャスター調整幅/4.5~15cm

アジャスター調整

ドライバーで上面から、高さの微調整ができます。



(排水口部)天板取り外し加工も可能です。※写真は持ち手付。

シクロケア

4 浴室すのこ カラリ床

4514-2200

●浴室の段差を解消し、「カラリ床」が床の水たまりも解消します(中央部は端より6~7mm盛り上がっています)。すき間調整材は11~50mmのすき間を調整できます。

●材質/ポリプロピレン、塩化ビニール●耐荷重/120kg

長さを5mmピッチでカットできる
イーゾーオーダー対応。
(浴室内に敷き詰めて使用します。)
※イーゾーオーダーは
別途料金



カラリ床

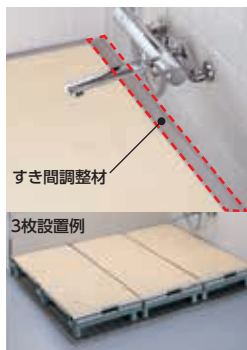

すき間調整材

3枚設置例



浴室の段差を解消します。

95cm
125cm

5mmピッチ
でカット!

サイズ	幅			すき間調整材 (すき間11~50mm用)
	25	30	40	
長さ(cm)	95	20,130円 (税抜18,300円)	21,890円 (税抜19,900円)	28,380円 (税抜25,800円)
	125	26,620円 (税抜24,200円)	28,380円 (税抜25,800円)	37,290円 (税抜33,900円)

TOTO

5 スノコ ちょうせい君

4121-0100

高さ6.5~9cm・8.5~13.5cm

各 **26,400円**(税抜24,000円)

●軽くて丈夫。天板にスベリ止め加工済。
●排水部分も取外し型で製作可能。
●多少の採寸違いは手のごでカット可能。

●サイズ/間口40×奥行90×高さ6.5~9cm・8.5~13.5cm ※段差により4種類のアジャスターを使用します。●重量/6kg(規格品) ●材質/天板=ポリスチレン、根太=樹脂、アジャスター=SUS304、補強バー=アルミ ●色/アイボリー・ピンク・ブルー

すべての浴室に対応可能。
洗い場の広さや段差に合わせたオーダー式。
ユニットバス形状、変形スノコ製作可能。

特注サイズ
対応商品



※根太の部分を変えることにより22~27cmまでの特注も可能。

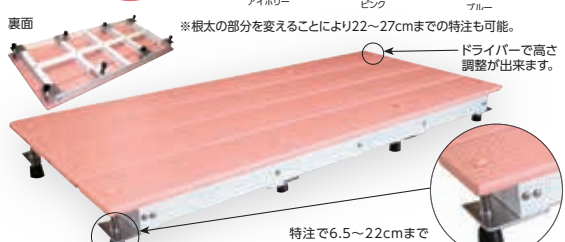

ドライバーで高さ調整が出来ます。

特注で6.5~22cmまで微妙な高さも調整可能!!

バリアフリータケウチ

介購 TAIS/01213-000002

6 浴槽内スノコ

8101-2000

50,490円(税抜45,900円)

●ステンレス被覆パイプ ●重量/4.9kg ●材質/(マット・ボード)EVA樹脂、ABS樹脂、(フレーム)ステンレス被覆パイプ ●色/ピンク・ブルー・グリーン・ライトグリーン・ライトブラウン・ブラウン

浴槽に合わせてオーダー可能。
※表記のサイズ以外も対応できます。金額は参考価格です。

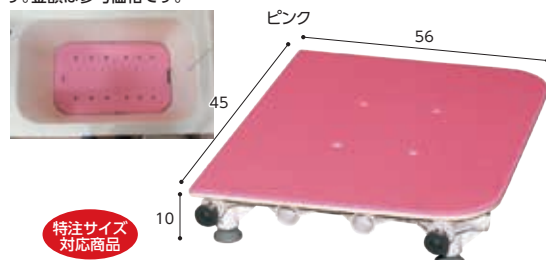

特注サイズ
対応商品

介購 TAIS/00055-000023

矢崎化工



1 まどか(回転盤付) 6301-2500

ロータイプ(オレンジ・レッド) **49,500円**(税抜45,000円)
 ハイタイプ(レッド) **49,500円**(税抜45,000円)

- 回転盤付の入浴補助台です。
- 浴槽のフチに簡単にセットできます。
- 腰をかけて回転移動するので、足腰に負担をかけません。
- 高さ調節は外パイプが2.5cmピッチ(8段階)、内パイプが1cmピッチ(2段階)ですから、どんな浴槽にもほぼ水平にセットできます。
- 折りたたみ収納がラク。
- 高さ調節式/ロータイプ=約28.5~51cm、ハイタイプ=約39.5~61cm ●重量/4.1kg ●耐荷重/80kg ●材質/フレーム=ステンレス(SUS304)、シート=発泡ポリエチレン ●折りたたみ式



取付表

サイズ 取り付け幅 (cm)	ロータイプ		ハイタイプ	
	最低	最高	最低	最高
4	約28.5	約49.0	約39.5	約59.5
6	約29.0	約49.5	約40.0	約60.0
8	約30.0	約50.5	約41.0	約60.5
10	約31.5	約51.0	約41.5	約61.0

※取り付ける浴槽の縁幅により高さが変わります。

介購 TAIS/00076-000101

2 ベンチバスター® 4103-0420

103320 **24,200円**(税抜22,000円)

- なみ板を使えばベンチを取り付けたままお風呂のフタが閉められます。
- 重量/2.8kg ●耐荷重/80kg ●材質/座面・ハンドル=ポリウレタン、固定板=ステンレス・合成ゴム



介購 TAIS/00110-000085

3 バスベンリー® レギュラーII 1411-1820

BB-009 **52,800円**(税抜48,000円)

- 中央にくぼみがあるので、浴槽が広く使えます。
- サイズ/幅70×奥行30×高さ20cm、回転盤=φ27×高さ2cm
- 重量/3.4kg ●耐荷重/85kg ●材質/本体=強化アルミ、回転盤=無吸水性ウレタン・アルミ、手すり=ステンレス(芯材)・ウレタン巻

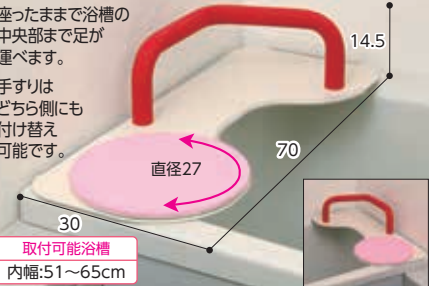

介購 TAIS/01138-000011

4 バスベンリー® デラックスII 1411-1810

BB-009 **52,800円**(税抜48,000円)

- 座面が回転し、座ったままで浴槽まで足を運べます。
- サイズ/幅35×奥行27×高さ36cm、回転盤=φ27×高さ2cm
- 重量/4.5kg ●耐荷重/80kg ●材質/ステンレス・無吸水性ウレタン ●付属品/アタッチメント



介購 TAIS/01138-000009

5 シャワーチェア 楽湯くるまるコンパクト 3214-1010

7450 **18,150円**(税抜16,500円)

- 座面は90度ずつ360度回転可能で方向転換に便利です。

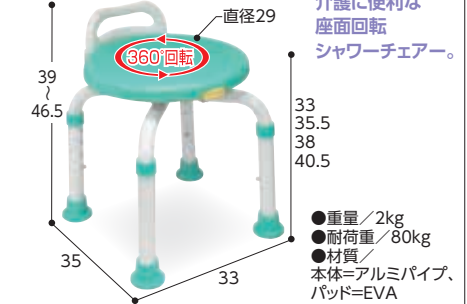

介購 TAIS/00576-000022

6 ユーランド浴室用回転椅子 1403-0100

①ロータイプ ガードなし **9,350円**(税抜8,500円) ②ロータイプ ガード付 **13,750円**(税抜12,500円)
 ③ハイタイプ ガードなし **10,780円**(税抜9,800円) ④ハイタイプ ガード付 **14,850円**(税抜13,500円)

- ロータイプ ●サイズ/座面=φ30cm、ガード付=幅44×奥行34×座面高さ25~35cm、無段階、底部=φ33cm
- 重量/ガードなし=1.7kg、ガード付=2.2kg ●耐熱温度/80℃・抗菌・防カビ加工 ●材質/ポリプロピレン
- ハイタイプ ●サイズ/座面=φ30cm、ガード付=幅44×奥行34×座面高さ31~45cm、無段階、底部=φ33cm
- 重量/ガードなし=1.7kg、ガード付=2.2kg ●耐熱温度/80℃・抗菌・防カビ加工 ●材質/ポリプロピレン



介購 TAIS/010526-000003 ②④③②④①

7 ターンテーブル 1108-0400

ターンテーブル **18,700円**(税抜17,000円)

スライド式 **28,600円**(税抜26,000円)

- ターンテーブルは身体の方向転換に、スライド式ターンテーブルは方向転換と横移動の両方に使えます。サビないので、浴槽などの水まわりでの使用に最適です。
- サイズ/直径36.5×厚み2.5cm、スライド式=直径36.5×厚み2.5×全長51.6cm ●重量/1.6kg、スライド式=2.2kg
- 材質/ポリウレタン・ABS樹脂

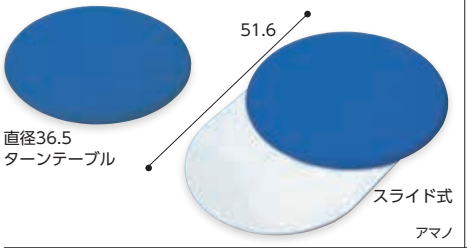

介購 TAIS/00576-000022

8 オカモト洗髪器 サツパリさん 1508-1710

1123A **19,800円**(税抜18,000円)

- 洗髪槽が外側に広く洗髪作業が楽。
- サイズ/幅63×奥行49×高さ16.5cm
- 重量/570g ●材質/本体=ポリウレタン
- 使用目安温度/約40℃
- セット/洗髪器本体、付属品(防水シート・排水ホース・ハンドル・ポンプ・エブロン専用ボトル2本・枕・エア抜き栓)



JAN 4547691702975

9 オカモト浴槽 ニュー湯つくん 1508-2900

1111A **71,280円**(税抜64,800円)

- 空気を入れて膨らませるだけの簡易浴槽です。
- サイズ/最大幅72×全長180×全高30cm ●容量/約140L
- 重量/2.1kg(本体のみ) ●材質/本体=ポリウレタン、付属品=ポリ塩化ビニル ●耐熱温度/約70℃
- セット/浴槽本体、付属品(防水シート・排水ホース1m・ステップポンプ・洗髪ベルト)



介購 JAN 4970520273931

介購 介護保険購入対象商品

介護保険制度

特集商品

衣類・肌着・靴下

歩行補助用品

車いす関連用品

ベッド関連用品

床ずれ防止関連用品

移乗用品

入浴関連用品

おむつ用品

住宅安全管理

介護予防・レクリエーション

施設用品等(その他)

食事・口腔ケア

自活・自助具

生活・健康用品

シャワーキャリー

1台で2役! 車いす&シャワーチェア。

- 折りたたみ式
- フットレスト着脱
- ひじはね上げ
- ノーバンクタイヤ



23

横からの移乗に
便利なのはね上げ式。



フットレストは
着脱式。



1 愛ふるチェア (入浴兼用介護車いす)

6301-3110

119,900円(税抜109,000円)

- 寝室から浴室まで移動し、身体を洗ったり、シャワーを浴びるときに使用する車いすです。
- シート部分は水はけの良いナイロンメッシュですから、そのままシャワーが浴びられます。
- 後輪はノーバンクタイヤ。空気調整などのメンテナンスが不要です。
- コンパクトに折りたたんで収納できます。

●座面サイズ/幅38×奥行40×高さ45cm ●キャスター/前輪=15cm、後輪=33cm ●材質/本体=アルミ合金・ステンレス、座面・背もたれ=ナイロンメッシュ ●耐荷重/100kg

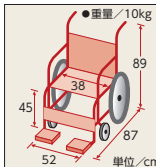

ウイズ

2 座位安定シャワーキャリー SY-20

4102-1701

104,500円(税抜95,000円)

- 身体を包む様な背もたれ形状と座面が7度傾斜しているため、姿勢が安定します。
- 材質/アルミ、発泡ウレタン ●耐荷重/80kg

上下スライド式
アームサポート

肘掛けが座面の
位置まで下がる
ので移乗が楽に
行えます。



●部が大きく開いているから開いているから手を入れやすく洗しやすい。

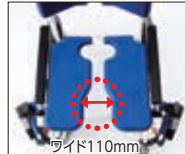

ワイド110mm



ピジョン

- 印が座骨を支えるから、おしりが落ちにくく、座位が安定しやすい。

介購 TAIS/00076-000097

介購 TAIS/00495-000070

3 リクライニングシャワーキャリー

1101-1000

5153-20

107,800円(税抜98,000円)

- リクライニング(6段階)でき、洗髪時に便利。
- 背もたれ角度約105°~161°まで調整可能。
- アームレストは着脱式で移乗時に便利。
- 材質/本体=アルミ、座面・背もたれ=ポリウレタン ●耐荷重/100kg

- ヘッドレスト調節
- リクライニング
- ひじ掛け着脱式
- フットレスト着脱
- キャスターロック
- 安全ヘルム
- リクライニング機能で快適に入浴。

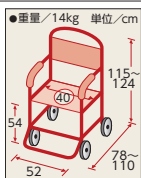

アビリティーズ・ケアネット

介購 TAIS/00249-000117

4 シャワースカールD

1304-0930

①メッシュシート ②O型シート ③U型シート 107,800円(税抜98,000円)

- ④穴無しシート 110,000円(税抜100,000円)
- 持ち運び、収納に便利な折りたたみシャワーキャリー。
- 耐荷重/約100kg ●材質/アルミ、ステンレス、①ナイロン、②③④EVA



フットレストが
後方に下がる
ので乗り降り
が楽です。

①メッシュシート



介購 TAIS/①00129-000240 ②241 ③243 ④242 ウチエ

5 フローラ

7202-2100

MH-2

101,000円(税抜91,000円)

- コンパクト構造で在宅向きです。
- 収納に場所もとりません。
- 材質/アルミ軽合金、ステンレス ●耐荷重/100kg

耐水性のある
シャワー用車いす。

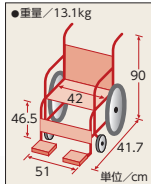

- 折りたたみ式
- ひじはね上げ
- フットレスト着脱
- ノーバンクタイヤ



介購 TAIS/00122-000625

ミキ

6 シャトレチェア6輪

1304-1850

①O型シート ②U型シート 124,300円(税抜113,000円)

③穴無しシート 126,500円(税抜115,000円)

- パネの力で楽に段差が乗り越えられます。小回りがきいてその場での回転も可能です。
- 材質/アルミ、ステンレス、EVA、ナイロンメッシュ ●耐荷重/100kg ●車輪/前後輪=5インチ、中輪=10インチ

- ひじはね上げ
- キャスターロック
- フットレスト着脱



①O型シート

②U型シート

③穴無しシート

- ①45~55
- ②43.5~53.5
- ③44~54

介購 TAIS/①00129-000208 ②210 ③209 ウチエ

7 TY535 アルミ製シャワーチェア E・DXタイプ

5215-5300

E/スチール製キャスター(後輪ダブルストッパー) 31,900円(税抜29,000円)

DX/ステンレス製キャスター(後輪ダブルストッパー) 55,000円(税抜50,000円)

- アルミ製の軽量タイプ。
- 座部に補強ステー付でさらに安心。
- 材質/本体=アルミ製、シート部=スポンジ・ビニールレザー仕上げ ●耐荷重/80kg ●車輪/φ10cm

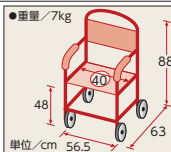

車輪ストッパー



※写真はEタイプ

介購 JAN (Eタイプ)4519856002824

日進医療器

8 楽チル

1304-1900

①U型 ②O型 各 129,800円(税抜118,000円)

③穴無しシート 132,000円(税抜120,000円)

- シートを傾けてゆったりできるコンパクトなシャワーキャリー。
- 背もたれと座面の角度を保ったまま、座面ごと後に倒せます。
- 材質/本体=アルミ・ステンレス ●耐荷重/100kg

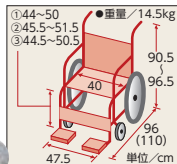

- ティルト 16°
- 座面高調整
- ひじはね上げ
- フットレストはね上げ
- フットレスト着脱
- 足踏駐車ブレーキ



簡単操作で楽々チルト

介購 TAIS/①00129-000177 ②173 ③175

ウチエ

介護保険制度
特集商品
衣類・肌着
靴下
歩行補助用品
車いす
車いす関連用品
ベッド関連用品
床ずれ防止
関連用品
移乗用品
入浴関連用品
排泄・トイレ
おもひ用品
住宅・安全管理
介護予防
レクリエーション
施設用品見守り
コミュニケーション
食事・口腔ケア
自活・自助具
生活・健康用品

1 くるくるチェアII 1304-1860

①O型KRU182 ②U型KRU184 **112,200円**(税抜102,000円)
 ③穴無しシートKRU183 **114,400円**(税抜104,000円)
 ●ハンドルの角度が簡単に変わります(3段階)。
 ●座面を回転させることで、狭い浴室でもスムーズに洗身できます。
 ●フットレストを前輪上部に取付可能。奥行79cmとコンパクトに。狭い場所でも楽に取り回しができます。(短奥行仕様)
 ●材質/本体=アルミ、ステンレス、合成樹脂成形品
 ●耐荷重/100kg

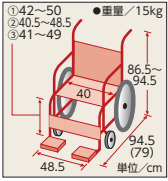

2 シャトレチェアLU 1304-1870

①U型STR6212 **118,800円**(税抜108,000円)
 ②U型バケツ付STR6214 **122,100円**(税抜111,000円)
 ●小回りがきくので、その場で本体360°の回転が可能です。また、4輪すべて自在輪ですので、お風呂やベッドへの真横にも移動できます。
 ●尿はねブロックに尿をあて、便器内へ尿を誘導し、尿はねを防止します。(標準装備)
 ●材質/本体=アルミ、ステンレス、合成樹脂成形品、
 天板・ボード・シート=EVA ●耐荷重/100kg

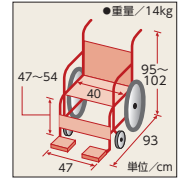

NEW 座面回転 座面高調整 奥行き調整 ひじはね上げ フットレストはね上げ フットレスト着脱 足踏駐車ブレーキ ノーバンクタイヤ

NEW 座面回転 座面高調整 奥行き調整 ひじはね上げ フットレストはね上げ フットレスト着脱 車輪ストッパー

3 シャワーラクV 1304-1831

シャワーラクV ①U型 ②O型 **各96,800円**(税抜88,000円)
 シャワーラクV ③穴無しシート **99,000円**(税抜90,000円)
 シャワーラクV セーフティ ④U型 ⑤O型 **各99,000円**(税抜90,000円)
 シャワーラクV セーフティ ⑥穴無しシート **101,200円**(税抜92,000円)
 ●材質/本体=アルミ・ステンレス ●重量/①~③12kg④~⑥13kg
 ●耐荷重/約100kg

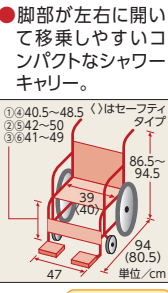

4 くるくるチェアD 1304-0800

①U型 ②O型 **各107,800円**(税抜98,000円)
 ③穴無しシート **110,000円**(税抜100,000円)
 ●座面が360度回転(45度ごとにロック)。
 ●肘掛けは左右ともはね上げ式。
 ●フットレストは片側ずつ着脱可能で長さ3段階調節(32.5~37.5cm)。
 ●材質/本体=アルミ・ステンレス
 ●耐荷重/100kg

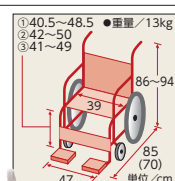

NEW 座面高調整 奥行き調整 ひじはね上げ フットレストはね上げ フットレスト着脱 足踏駐車ブレーキ

NEW 座面回転 座面高調整 奥行き調整 ひじはね上げ フットレストはね上げ フットレスト着脱 足踏駐車ブレーキ



5 シャワー用車いすKS2 2104-1300

クリアリ **103,180円**(税抜93,800円)
 ●病院・施設等で人気の定番モデル。タイヤが大きく段差の乗り越えが行い易いです。
 ●材質/本体=ステンレス、EVA、ポリ塩化ビニル

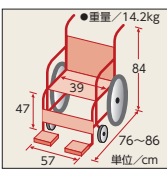

6 シャワーラク 1304-1700

①U型 ②O型 **各93,500円**(税抜85,000円)
 ③穴無しシート **95,700円**(税抜87,000円)
 ●コンパクトなシャワーキャリー。
 ●フットプレートを付け替えることによって、奥行きが15.5cm短くなります。
 ●材質/本体=アルミ・ステンレス
 ●耐荷重/100kg

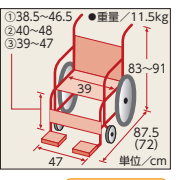

7 シャワーラク4輪自在 1304-1800

①U型 ②O型 **各93,500円**(税抜85,000円)
 ③穴無しシート **95,700円**(税抜87,000円)
 ●自在輪で方向転換もラクラク。
 ●フットプレートを前輪上部に取り付け可能。奥行き74.5cmとコンパクト。
 ●材質/本体=アルミ・ステンレス
 ●耐荷重/100kg

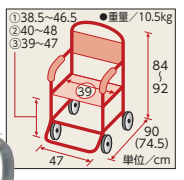

NEW 落とし込み式アームサポート 肘掛けを座面まで下ろすと移乗動作が楽々。

NEW 座面高調整 奥行き調整 ひじはね上げ フットレストはね上げ フットレスト着脱 足踏駐車ブレーキ

NEW 座面高調整 奥行き調整 ひじはね上げ フットレストはね上げ フットレスト着脱 車輪ストッパー

介護保険制度 特集商品 衣類・肌着・靴下 歩行補助用品 車いす・車いす関連用品 ベッド関連用品 床ずれ防止関連用品 移乗用品 入浴関連用品 排泄・トイレ・おむつ用品 住宅安全管理 介護予防・レクリエーション 施設用品見守り・コミュニケーション 食事・口腔ケア 自活・自助具 生活・健康用品

シャワーキャリー／入浴サポートクッション

1 シャワーラクリク 1304-1600

- ①穴無しシート 184,800円(税抜168,000円)
- ②U型シート 182,600円(税抜166,000円)
- 座面が前に移動しながら低くなるので後方転倒の心配がありません。
- ヘッドレスト取付可(別売)。
- フットレスト運動解除機能。
- 材質/本体=アルミ・ステンレス、シート=EVA ●耐荷重/100kg

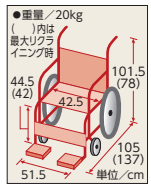

リクライニングで体圧分散でき、座位保持が楽です。



- ひじはね上げ
- リクライニング
- ノーバンクタイヤ
- フットレスト着脱
- 足踏駐車ブレーキ

介購 TAIS/①00129-000158 ②165

2 はいねーる 1304-1640

- ①穴無しシート HN-011 220,000円(税抜200,000円)
- ②U型シート HN-012 217,800円(税抜198,000円)
- 背もたれは97°~165°の間で無段階に調整が可能です。運動してフットレストが上昇。運動解除も可能。
- ヘッドレストは高さ、奥行き、角度調整が可能です。
- 重量/穴無しシート=約23.5kg、U型シート=約23kg ●耐荷重/100kg ●材質/本体=アルミ・ステンレス・合成樹脂成形品、シート=EVA、タイヤ=PP・PU(発泡)

介護しやすく! 座面が上がる! リクライニングシャワーキャリー。



- ひじはね上げ
- リクライニング
- ノーバンクタイヤ
- フットレスト着脱
- 足踏駐車ブレーキ

介購 TAIS/(①穴無し)00129-000215、(②U型)00129-000216

3 はいねーる4輪自在 1304-1660

- ①穴無しシート 222,200円(税抜202,000円)
- ②U型シート 220,000円(税抜200,000円)
- 全輪キャスターで狭いスペースでもラクラク小回り。
- リクライニング時のフットレスト運動が選べます。
- 材質/本体=アルミ・ステンレス、合成樹脂成形品、シート=EVA、タイヤ=天然ゴム・PU(発泡) ●耐荷重/100kg

介護しやすく、座面が上がる。自在輪で方向転換も楽々。

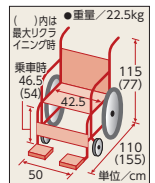

- ひじはね上げ
- リクライニング
- フットレスト着脱
- 車輪スTOPパー

介購 TAIS/(①穴無し)00129-000268 (②U型)00129-000269

4 水まわり用車いす 4514-3400

- ①4輪キャスタータイプ 110,770円(税抜100,700円)
- ②水はねガード 4,730円(税抜4,300円)
- 浴室・室内移動用として使えます。
- トイレでは座ったまま用を足すことが出来ます。
- 材質/アルミ塗装仕上げ ●耐荷重/100kg ●重量/7.4~8.4kg

小回りが良く省スペースタイプ



介購 TAIS/①00187-000065

5 シャワーキャリー LX-II 7301-2502

- No.5022 84,700円(税抜77,000円)
- ひじ掛けは左右独立のはね上げタイプ。
- 市販のパケツを取り付ける事で簡易トイレとして使用可能。
- 収納時サイズ/幅53×奥行35.5×高さ71cm
- 材質/本体=アルミ製、背もたれ=ナイロン、座面=EVA樹脂 ●耐荷重/80kg

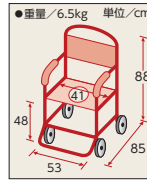

介購 TAIS/00095-000070

6 シャワーキャリーLW 7301-2500

- No.5001 88,000円(税抜80,000円)
- 設置トイレにも対応。
- 肘掛は回転ハネ上げ式。
- 座り心地のいい成型ソフトシート。
- 適応便器サイズ/高さ41×幅41cm以下
- 材質/本体=アルミ製 背もたれ=ナイロン 座面=EVA樹脂
- 耐荷重/80kg

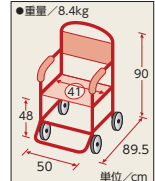

介購 TAIS/00095-000067

お風呂で便利な沈むクッション。

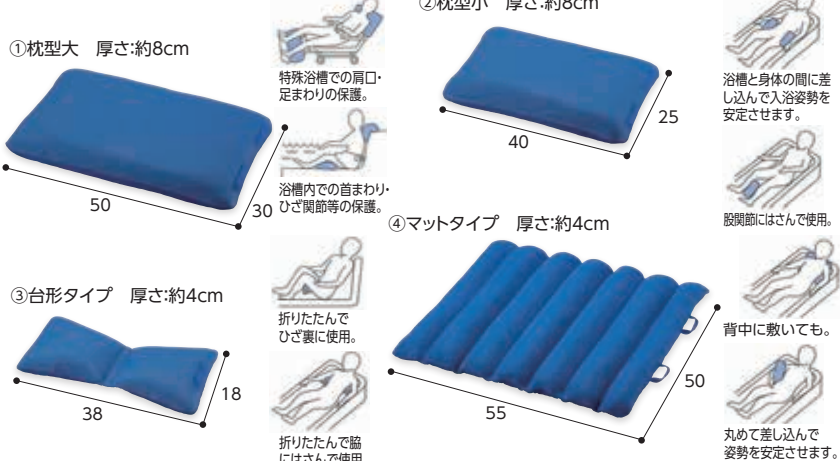

●材質/側地表面=ポリエステル100%(立体メッシュ防カビ加工)、側地裏面=ポリエステル100%(メッシュ)、中身=ポリエチレン(自洗抗菌ビーズ)

7 入浴サポートクッションII 1503-0310

- 裏面全体は水抜けの良いメッシュ素材です。
- 中材ビーズと側地表面にカビの発生を抑える抗菌・防カビ加工。

タイプ	重量	品番	価格
①枕型大	約1220g	1126-A	9,130円(税込)
②枕型小	約790g	1126-B	6,600円(税込)
③台形タイプ	約280g	1126-C	4,400円(税込)
④マットタイプ	約1240g	1126-E	9,680円(税込)
⑤マットタイプ小	約700g	1126-F	8,250円(税込)



洗 脱 乾 60℃・30分以内

大阪エンゼル

1 入浴用もてるんです 4116-0320

ショート 2,750円(税抜2,500円)

ロング 3,300円(税抜3,000円)

- 入浴時に持ち手が作れて体に衣服を掴まない介助が行えます。
- ショート・ロングの併用で二人で介助ができます。
- 商品のサイズ/ショート=24×11cm、ロング=78×11cm ●サイズ/フリー
- 材質/本体=ポリエチレン、ベルト=ポリプロピレン



ダイヤ工業

2 新・入浴用キャリアベルト 4116-0110

サイズ	適用ウエスト周囲	全長×幅・取っ手	価格(税込)
S	50~70cm	85×11cm・4つ	7,700円
M	60~100cm	110×11cm・5つ	7,700円
L	80~120cm	135×11cm・7つ	9,900円

- 取っ手により支え易い位置からの介助ができます。
- ウレタンパッドの凹凸が体を優しくサポート。
- 材質/ポリウレタン・ナイロン・ポリプロピレン・ポリエチレン



介・購 TAIS/01109-000001

ダイヤ工業

3 新・入浴用キャリアベルトDX 4116-0140

S・M 各 15,400円(税抜14,000円)

L 17,600円(税抜16,000円)

- 材質/ポリウレタン・ナイロン・ポリプロピレン・ポリアセタール
- サイズ/2のサイズ表参照、大腿周囲=S:38~50cm、M:45~58cm、L:53~67cm



- ズレ上がり防止の太ももベルトで持ち上げた時もズレにくい構造。座った状態からでも装着できます。

介・購 TAIS/(S)01109-000002(M)3(L)4

ダイヤ工業

4 万能ベルト(取っ手付) 1102-0630

M・L 各 3,850円(税抜3,500円)

- 入浴の介助用ベルト、歩行の介護ベルト。車いすのシートベルトなどに使います。

- サイズ/M=幅6×長さ120cm(マジックの吸着はフリー)、L=幅8×長さ150cm(マジックの吸着はフリー)
- 材質/ナイロンパイル100% ●色/ブルー



介・購 TAIS/00076-000099

ウイズ

5 テイコブ 入浴用介助ベルト 2505-2001

- 滑りにくいパッド表面+体に食い込みにくい波型形状。

適用胸囲	サイズ	価格(税込)
M	80~100cm	10,450円(税抜9,500円)
L	90~130cm	12,650円(税抜11,500円)

6 楽々入浴用介助ベルト(介助者用) 2505-2005

フリーサイズ(適応胸囲60~110cm) 8,800円(税抜8,000円)

- 材質/本体・持手=ポリプロピレン・ポリエステル、バックル=POM



介・購 5 TAIS/(M)00030-000076(L)95 6 TAIS/00030-000101

幸和製作所

7 ほっとバスタイム湯温計2 1621-0100

TG5141 935円(税抜850円)

- 見やすい文字と適温・キケンカラーゾーン付きで湯温を表示。

- サイズ/幅3.7×長さ17.6cm
- 重量/約40g
- 材質/PS樹脂
- 耐熱温度/60℃



吸盤とフロート付

エンベックス

8 ハユール フットバスバケツ 9202-0690

1,650円(税抜1,500円)

- おうちでほっこり足湯時間。
- サイズ/幅32×奥行38.5×高さ21cm
- 重量/720g ●材質/ポリプロピレン
- 色/アイボリー



リッチェル

9 フットリラモカ 1140-3210

MCR7914 8,778円(税抜7,980円)

- ジェット噴流と振動で足をマッサージ。
- お湯を冷めにくくする保温アシスト機能付。

- サイズ/幅37.5×奥行44×高さ20.5cm
- 重量/3.5kg ●容量/3.4L
- 材質/ポリプロピレン、ABS
- 色/アイボリー
- 定格時間/20分



※加熱機能はついてません

医療機器認証番号 222AKBZX00109A1

アルインコ

入浴介助エプロン/入浴用プロテクター/入浴介助用サンダル

1 ウィズエール入浴介助エプロン 2110-2100

M **4,180円**(税抜3,800円)
 L **4,400円**(税抜4,000円)
 LL **4,620円**(税抜4,200円)

- 耐熱加工で業務用洗濯可能。
- 裏面はニット生地、ひも式です。
- 材質/ポリエステル(ウレタンコーティング)

NEW



サイズ(cm)	身長	総丈	胴周り
M	156~165	125	97
L	163~173	135	105
LL	171~178	145	105

2 入浴用撥水エプロン(ポーチ付き) 6306-0100

909 M-L(ピンク・グリーン) 各**2,530円**(税抜2,300円)

- 軽量のナイロン素材で携帯性にも優れています。撥水、撥油加工により水仕事に最適です。
- 材質/ナイロン100%(表=撥水・撥油、裏=アクリルコーティング)
- 着丈サイズ/M:100、L:130※LサイズはMサイズの丈長タイプ。



4 入浴ケアか〜るいエプロンII 1503-7500

M **4,510円**(税抜4,100円)
 L **4,950円**(税抜4,500円)
 LL **5,390円**(税抜4,900円)

- 軽くてかさばりません。
- 二重巻きできる長いひもでしっかりと装着できます。
- 材質/耐熱ポリウレタンフィルム(基布:ポリエステル100%タフタ)
- 洗濯○、脱水○、乾燥機○(130℃以下)



サイズ(cm)	身長	総丈	胴周り
M	156~166	120	107
L	164~174	135	115
LL	172~182	148	123

大阪エンゼル

3 入浴介護エプロン ハーフ 6311-0380

403311 パナナ・ピーチ 各**3,520円**(税抜3,200円)

- 入浴介護、厨房などの水まわりでの水はね防止エプロン。
- 防菌・防臭・防カビ素材なので水回りでも清潔。
- サイズ/幅90×丈84cm ●重量/約127g ●材質/表側=ポリエステル100%はっつ水をはじきやすい、裏側=ポリウレタンラミネート ●洗濯機○、脱水機○、乾燥機○(80℃以下)



衛生的で、防カビ加工済みなので

※背中ゴムの伸縮で着脱が楽になります。



6 入浴介護エプロン 6311-0330

403306 M **5,830円**(税抜5,300円)
 403306 L **5,940円**(税抜5,400円)
 403306 LL **7,480円**(税抜6,800円)

- 耐久性、防水性にすぐれた素材です。抗菌・防臭加工で衛生的。肩部分のカッティングが広く負荷を分散します。
- 材質/ポリエステル100%(裏面にポリウレタンラミネート使用) ●洗濯機○、脱水機○、乾燥機○(130℃以下)

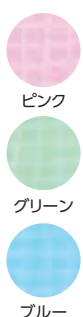

サイズ表(単位:cm)

サイズ	丈	幅	対応身長
M	125	108	150
L	135	108	160
LL	150	108	170



フットマーク

使いたいときにパッと頭から被ることが出来る着脱が簡単な入浴介護エプロン。



5 パツとつけられる入浴介護エプロン 6311-0300

403310 M~L~LL 各**4,290円**(税抜3,900円)

- 表側がはっつ水をはじき、裏側は防水加工。軽量でやわらかな素材です。

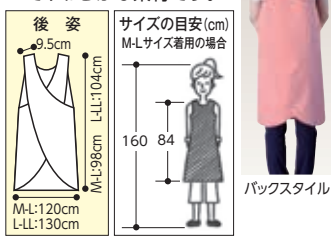

- サイズ/M~L、L~LL ●材質/表地=ポリエステル100%、はっつ水をはじきやすい、裏地=ポリウレタンラミネート ●色/パナナ・ピーチ ●洗濯機○、脱水機○、乾燥機○(80℃以下)

7 入浴介助エプロン(ひもタイプ) 1503-2134

M **6,270円**(税抜5,700円) ●総丈サイズ/M:120cm L:140cm LL:153cm
 L **6,820円**(税抜6,200円)
 LL **7,480円**(税抜6,800円)

- 軽さと動きやすさを重視。まわりつきにくいエプロンです。



8 入浴介助エプロン(マジックタイプ) 1503-2031

M **6,050円**(税抜5,500円) ●総丈サイズ/M:110cm L:130cm LL:143cm
 L **6,600円**(税抜6,000円)
 LL **7,260円**(税抜6,600円)

- 裏がニット素材の為、足にまとわりつきにくく、からだの動きを妨げません。

9 入浴用プロテクター トップガード 1309-0600

腕用 S **3,850円**(税抜3,500円) 脚用 S **3,850円**(税抜3,500円)
 M **3,850円**(税抜3,500円) M **4,400円**(税抜4,000円)
 L **4,400円**(税抜4,000円) L **4,950円**(税抜4,500円)

- 防水設計で包帯やギプスのままシャワーを浴びることができます。
- 材質/合成ゴム・PVC



宇都宮製作

10 楽びたサンダル 9104-1700

LS-3 **2,200円**(税抜2,000円)

- 足裏と甲にぴったりフィット。
- 総丈サイズ/サイズ/4号(〜22cm) 5号(22.5〜23cm) 6号(23.5〜24cm) 7号(24.5〜25cm) 8号(25.5〜26cm) 9号(26.5〜27cm) 10号(27.5〜28cm) 11号(28.5〜29cm) 12号(29.5cm〜)
- 重量/片足80g(4号)



11 PitattoⅢサンダル 5221-0100

4,950円(税抜4,500円)

- ヘルパーさんの声を元に開発した滑りにくい入浴介助用サンダル。
- 総丈サイズ/サイズ/S=(22.5〜24cm) M=(24.5〜26cm) L=(26.5〜28cm)
- 重量/片足210g



1 シャンプーハット 1503-5510

6048 **990円**(税抜900円)
 ●シャンプーの泡が目や耳に入り込んだり、すすぎ湯で息が詰まったりするのを防ぎます。
 ●サイズ/上下31×左右29cm、頭囲:54~60cm ●材質/EVA樹脂



2 シャンプーハット 6203-3410

1,430円(税抜1,300円)
 ●普通入浴用「円形タイプ」。手軽にシャンプーができます。装着もサイズ調整も簡単に顔にぴったりフィットします。
 ●サイズ/幅45×奥行38cm、頭囲:50~58cm
 ●材質/ポリエステル ●重量/80g



3 びっくり足裏つるつる 3120-1540

BH-35(ピンク) BH-45(グリーン) 各**2,178円**(税抜1,980円)
 ●風呂椅子に座ったまま、楽な姿勢で足裏を洗えます。
 ●サイズ/30×30cm ●材質/表面=ポリエステル、芯材=ウレタンフォーム、裏面/基布=ポリエステル100%、すべり止め=アクリル樹脂、フック=ポリプロピレン ●耐熱温度:80℃



4 吸水一番バスマット 3120-1520

YO-27(ソフトピンク)/YO-28(グリーン) YO-29(イエロー) 各**3,544円**(税抜3,222円)
 ●「水を吸収、拡散し素早く乾く!」を繰り返す特殊繊維を使用。次の人も足元が不快になりません。洗濯も可(ネット)
 ●おくだけでスレないので安心。
 ●サイズ/70×50cm ●重量/250g ●材質/表面=ポリエステル100%、芯=ウレタンフォーム、裏面/基布=ポリエステル100%、吸水=アクリル樹脂(カテキン入り)



5 エポクリン健康タオル ミトンタイプ 7107-0204

1ヶ **1,100円**(税抜1,000円)
 ●ゴムの持つ摩擦力和吸油性で汚れを落とす石けん不要の健康タオル。
 ●サイズ/10×23cm ●重量/24g
 ●材質/綿100%(表面処理:合成ゴムラテックス)



6 浴用手袋 やさしい手 1508-1104

1160A 1双入 **693円**(税抜630円)
 ●5本指タイプですみずみまで洗えます。
 ●便利なループ付です。
 ●サイズ/フリー(19×12cm)
 ●素材/ポリプロピレン95%・ポリウレタン5%、ひも部分=アクリル100%
 抗菌・防臭加工



7 エポクリン健康タオル ロングタイプ 7107-0104

1,320円(税抜1,200円)
 ●ゴムの持つ摩擦力和吸油性で古い角質や垢を落とします。
 ●石けん不要ですすぐ手間いらず。
 ●サイズ/28×90cm ●重量/70g ●材質/綿100%(表面処理:合成ゴムラテックス)
 かさついた肌もツルツルになります。

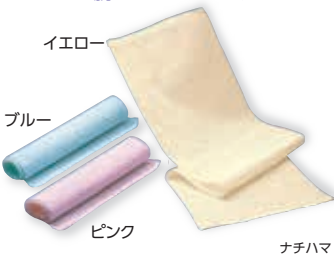

8 ヨックお風呂の枕 8404-0310

シルバー **1,650円**(税抜1,500円)
 ●吸盤付きでバスタブに固定できるエアークッション。
 ●アイデア次第で使い方もいろいろ。乗り物、デスクワーク、簡易枕にも。
 ●サイズ/30×40×高さ12cm ●材質/本体=空気栓=ポリ塩化ビニル



9 ステابلシートII 2枚組 1302-1920

2枚組 **3,300円**(税抜3,000円)
 ●浴槽内や浴槽縁に貼り、滑りを防止します。ハサミで自由にカットできます。
 ●粘着シートタイプの滑り止め。
 ●サイズ/幅24×長さ32cm、厚み0.6mm(1枚のサイズ)
 ●材質/改質ABS系弾性樹脂・ポリエステル不織布・アクリル系粘着剤 ●色/ブルー・レッド



風呂場以外での入浴

●手浴の方法
 お湯で濡らしたタオルで手を包み、蒸すようにしてしばらくおいておきます。同様の方法で足もできます。

●足浴の方法
 二つ折りにした座布団でひざを曲げる

ビニール
バスタオル
38~40℃のお湯を深めの洗面器に入れる
ビニール
バスタオル

10 おく楽 ぴったりマット 1114-1930

6,380円(税抜5,800円)
 ●幅ぴったりカット調節と隅寄せアシンメトリー形状で様々な浴槽へスキマなくピッタリ敷きつめられます。
 ●自重で沈むのでお湯をはった後でも設置可能。
 ●サイズ/42×70×厚さ0.3cm ●材質/合成ゴム

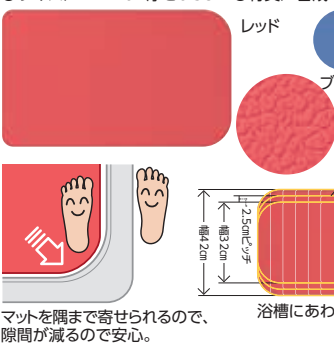

11 おく楽すべり止めマット 1114-1900

小(レッド・ブルー・グリーン) 各**5,500円**(税抜5,000円)
 中(レッド・ブルー・グリーン) 各**5,720円**(税抜5,200円)
 大(レッド・ブルー・グリーン) 各**6,600円**(税抜6,000円)
 ●マットの縁は段差を少なくするため傾斜をつけています。
 ●表面は肌触りが良く、裏面は抜群のすべり止め効果を発揮。
 ●サイズ/38×(小)55・(中)70・(大)87cm ●厚み/0.3cm
 ●材質/合成ゴム
 置くだけで簡単設置。

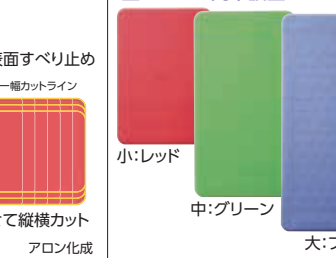

12 お風呂ピタットシート 2403-0600

1号(12枚入) **3,080円**(税抜2,800円)
 2号(4枚入) **3,850円**(税抜3,500円)
 ●特殊すべり止め加工により、安全にご利用できます。
 ●浴槽や洗い場に直接粘着固定できます。
 ●サイズ/1号=幅5×長さ20×厚み0.2cm、2号=幅15×長さ30×厚み0.2cm ●材質/シート部=エチレンビニルアセテート(EVA)発泡体、粘着部=アクリル系粘着剤 ●耐熱温度/55℃
 ●色/ブルー・ピンク・オレンジ・グリーン



▲すべり止めのお風呂マット等は、浴室の床や浴槽の材質によっては、すべり止め効果が低下する場合がありますのでご注意ください。

介護保険制度
特集商品

衣類・肌着
靴下

歩行補助用品

車いす
関連用品

ベッド
関連用品

床すれ防止
関連用品

移乗用品

入浴関連用品

排泄・トイレ
おむつ用品

住宅・安全管理

介護予防
レクリエーション

施設用品
おむつケイション

食事・口腔ケア

自活・自助具

生活・健康用品

すべり止めマット(浴槽内・浴室内)

1 浴室用マット オーバルリンク 2507-0300

M(38×55cm)	5色	各6,050円(税抜5,500円)
L(38×70cm)	5色	各6,380円(税抜5,800円)
L1(100×100cm)	ライトグリーン グリーン	24,200円(税抜22,000円)
L2(100×200cm)	ライトグリーン グリーン	46,200円(税抜42,000円)
L3(100×300cm)	ライトグリーン グリーン	66,000円(税抜60,000円)

- 楕円形凹凸が水中でのすべりを防止。
- 置くだけで簡単に着脱できます。
- 抗菌・防カビ加工。天然ヒバ油配合。
- ハサミやカッターで自由にカットできます。
- 厚さ/M・L=0.2cm、L1・L2・L3=0.25cm
- 重量(約)/M=1.0kg、L=1.3kg、L1=5kg、L2=10kg、L3=15kg
- 材質/天然ゴム:SBR(防カビ加工) ●耐熱温度/70℃
- 色/M・L=グリーン・ブルー・レッド・ピンク・ライトグリーン
L1・L2・L3=ライトグリーン・グリーン
- ※特注品:3m以上の長さもご用意できます。(但し、1m単位となります)

オーバルリンク拡大図

特許出願中
商標登録済



2 すべり止めバスマット楽湯 3214-1090

3,960円(税抜3,600円)

- 浴槽に映えるあざやかなカラー。247個の吸盤でしっかり吸着します。
- サイズ/幅40×長さ70×厚さ0.5cm ●重量/約740g
- 材質/天然ゴム

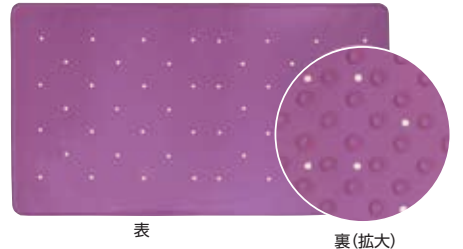

島製作所

3 すべり止め浴槽マット「あんしん」1302-1600

8,800円(税抜8,000円)

- 置くだけですべらないマット。表面の無数の凹凸が吸盤の役目を果たして吸着します。
- サイズ/幅40×奥行55×厚み0.3cm ●重量/1kg
- 材質/ポリエステル改質合成ゴム



ウイズ

4 スーパー浴室シート(2枚入り) 7114-0100

1,760円(税抜1,600円)

- 浴槽内や床、手すりに貼って使えます。
- 水中でも変わらないすべり止め効果。
- 段差がつかない薄い粘着タイプ。
- 場所に合わせて自由にカットできます。
- サイズ/16×31.6cm
- 材質/改質アクリル系弾性樹脂
- 耐熱温度/70℃



浴槽内、手すり、浴槽の床に簡単に貼れて、はがした後も残りません。

マーナ

5 お風呂洗い場マット 3120-1595

5,280円(税抜4,800円)

- 浴室に敷くだけです。厚み3mmで薄くてつまずきにくく、すべりにくいマットです。
- サイズ/60×90cm ●重量/340g
- 材質/表面=SBR、芯材=ポリエステル・綿・レーヨン
- 耐熱温度/60℃



サンコー

6 バスらぎシリコンマット 8008-0100

5,280円(税抜4,800円)

- 抗菌加工、薄手、持ち運びしやすい軽量設計。
- サイズ/幅37×奥行68×厚み0.3cm ●重量/700g ●材質/シリコン

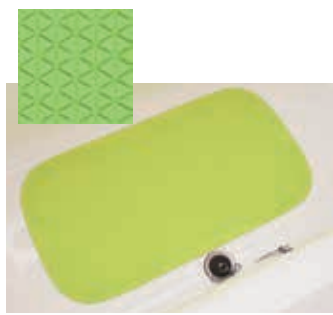

山崎産業

7 すべり止めマット 2506-1800

4,840円(税抜4,400円)

- 浴槽内用すべり止めマット。手入れが容易で、はがしやすいフラット吸盤。
- すべり止め効果の高いシリコンゴム使用。
- サイズ/幅40×奥行60×厚み0.5cm
- 重量/930g
- 材質/シリコンゴム



浅井商事

8 吸着すべり止めマット 1114-1701

4,400円(税抜4,000円)

- サイズ/幅36×長さ28cm 2枚入
- サイズ/幅36×長さ55cm 1枚入
- サイズ/幅36×長さ70cm 1枚入
- マットの厚み/0.8cm ●材質/エラストマー

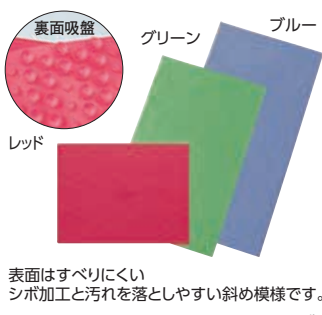

表面はすべりにくいシボ加工と汚れを落としやすい斜め模様です。アロン化成

9 すべり止めマット「ユクリア」 6119-3512

6,270円(税抜5,700円)

- 高いグリップ力で、ステンレス浴槽でも使用できます。
- マットの厚み/0.25cm ●重量/M=0.8kg、L=1kg ●材質/合成ゴム
- 独自の溝構造で高いすべり止め効果を発揮します。



混沙門亀甲柄

パナソニック

10 スーパーバイオマット(衝撃吸収タイプ) 2113-0400

22,990円(税抜20,900円)

- 風呂場やトイレに敷き詰め使用する衝撃吸収マット。カッターで簡単に切れ、希望のサイズで使えます。
- サイズ/幅100×奥行100×厚み0.7cm ●重量/3kg(1m)
- 材質/ポリエステル補強塩ビ発泡体

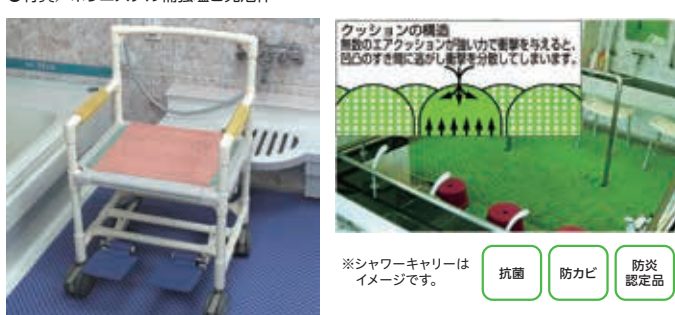

※シャワーキャリーはイメージです。

抗菌 防カビ 防災認定品

ウイズ

11 すべり止めマット V 2403-0660

6,490円(税抜5,900円)

- 厨房シューズに使用する防滑ゴムシートを使用。自重で浴槽底面に沈み込みます。
- サイズ/幅36×奥行60×厚み0.3cm ●重量/約900g ●耐熱温度/80℃ ●材質/EPDM



浴槽内外で使えます。

ライトグリーン ブルー ケアメディックス レッド

12 さわやかマット(入浴防水マット) 1304-2000

8,800円(税抜8,000円)

- マイクロファイバーが水を素早く吸収。
- 滑り止めゴム付きで安心。ポータブルトイレ用としても使用できます。
- サイズ/65×90×厚さ0.7cm ●重量/1.5kg
- 材質/ポリエステル・ナイロン・天然ゴム
- ※室内用



ウチエ

▲すべり止めのお風呂マット等は、浴室の床や浴槽の材質によっては、すべり止め効果が低下する場合がありますのでご注意ください。

介護保険制度
特集商品
衣類・肌着
靴下
歩行補助用品
車いす
車いす関連用品
ベッド関連用品
床ずれ防止関連用品
移乗用品
入浴関連用品
排泄・トイレ
おもひ用品
住宅・安全管理
介護予防・レクリエーション
施設用品・見守り・コミュニケーション
食事・口腔ケア
自活・自助具
生活・健康用品

1 泡でさっぱり からだふき500ml
6203-3303

1,320円(税抜1,200円)

- 入浴できない時など、蒸しタオルに泡をのせて拭くだけでお肌の汚れを落とします。

お肌の汚れを泡でしっかり、さっぱり落とします。



500ml ピジョン

2 さっぱりからだふき 液体タイプ400ml
6203-3304

1,100円(税抜1,000円)

- 手間がらず簡単、拭くだけでお肌の汚れをきれいに落とします。
- 容量/400ml(約80回分)



400ml ピジョン

3 お湯のいらない 泡シャンプー200ml
6203-3511

1,100円(税抜1,000円)

- 水なしで髪と頭皮の汚れが落とせる、泡タイプのドライシャンプー。
- 容量/200ml



200ml ピジョン

4 うるおうからだふき液体タイプ400ml
6203-3402

1,100円(税抜1,000円)

- お湯にとかして拭くだけで、すぎは不要。お肌と同じ弱酸性。
- 容量/400ml(約80回分)



400ml ピジョン

5 清拭料 1L
6203-3301

①さっぱり 1,980円(税抜1,800円)

②しっとり 2,475円(税抜2,250円)

- 拭くだけで汚れを落とし乾燥したお肌をしっとりさせます。
- 成分/植物性保湿成分配合
- ケース/①②8本



①グリーンフローラルの香り ②ウッディフローラルの香り
ピジョン

6 ハンドケアジェル 肌ほのか
6115-0420

195ml 1,760円(税抜1,600円)

- 3種のバリア成分(ポリパーフルオロイソプロピルエーテル、ジメチコン、スクワラン)が手荒れから保護します。
- 手荒れ後のケアとしてもお使い頂けます。
- 肌に伸び、なじみやすい使用感でほとんどベタつきません。
- 手、指以外にもお使いいただけます。
- グリーンフローラルの香りが爽やか。



- 成分/ポリパーフルオロイソプロピルエーテル、ジメチコン、スクワラン、その他

NEW
ハフゾウメディカル

7 ケアハートウルオーニ 保湿ローション
4124-1100

300ml 1,320円(税抜1,200円)

250ml(詰め替え用) 990円(税抜900円)

- 「たまねぎ根エキス」をはじめとする成分が潤いを与え、肌あれを防ぎます。
- 成分/タマネギ根エキス(ケルセチン)



300ml 玉川衛材

8 ハクソウあわ物語やさしさ プラス
6115-0430

500ml 990円(税抜900円)

- 肌に優しい弱酸性の泡タイプのハンドソープです。
- 成分/水、グリセリン、ラウレス硫酸Na、ココミドDEA、ココアンホ酢酸Na、クエン酸、安息香酸Na、フェノキシエタノール、EDTA-4Na



NEW
ハフゾウメディカル

9 おしり洗浄・保湿液
6203-3570

①500ml 2,420円(税抜2,200円)

②2000ml 9,240円(税抜8,400円)

- 尿臭・便臭を香りで包み、ニオイ気にならない独自の「フィードラント香料」使用。
- 容量/①500ml②2,000ml



①500ml ②2000ml
ピジョン

10 ボディソープ 4L
6203-3600

11904 4,950円(税抜4,500円)

- 皮脂を取り過ぎないおだやかな洗浄力。
- アワ立ちがよく、洗い流しも簡単。
- ヨモギエキス(保湿成分)配合。
- 容量/4L ●重量/5kg



4L ピジョン

お肌によさしい液状ソープ。ヨモギエキス(保湿成分)配合。

11 素あわ物語
6115-0400

450ml 1,100円(税抜1,000円)

3.8L(詰め替え用) 5,500円(税抜5,000円)

- pH約10の弱アルカリ性、泡タイプのボディソープです。
- 成分/グリチルリチン酸2K、その他



450ml 3.8L
ハフゾウメディカル

独自製法のもっちり泡。

12 香リフレッシュ 保湿全身ローション
6203-3520

300ml 1,078円(税抜980円)

- べたつかずさらとした乳液タイプ。
- お肌にやさしい弱酸性、しっとりやさしく潤いを保ちます。
- 容量/300ml



300ml ピジョン

神秘的な植物ミロトラムヌンが持つ保湿成分「プリセリルグルコシド」配合。

13 湯の宝 (丸ボトル)
2516-5080

①ゆず ②森林 ③ジャズミン 各550円(税抜500円)

- 肩のコリ、腰痛、冷え性の方に。



700g 紀陽除虫菊

14 ノボピン 薬用入浴剤 松の精
2516-5050

N-0027 / 500g 1,980円(税抜1,800円)

- からだの芯から温まり疲労回復・肩こり・腰痛・冷え性を改善します。
- 成分/炭酸水素Na・乾燥硫酸Na・塩化Na・香料・テンピン油・無水ケイ酸・トウヒエキス・トウキエキス(1)・ショウキョウエキス・ニンジンエキス・黄202(1)・青2



紀陽除虫菊

ドイツの松エキスを配合した入浴剤ノボピン。

15 ふくだけ簡単 シャンプーナップ 30枚入
6203-1102

528円(税抜480円)

- 水もタオルも要らない、らくらくシャンプー。
- 1枚サイズ/23×20cm
- 材質/不織布 ●ケース/24枚

シトラスのさわやかな香り。



30枚入 ピジョン

16 おもいやり心 大人用ぬれタオル
3022-0100

437円(税抜398円)

- ノンアルコール・無香料・保湿剤入りウェットタオル。
- 1枚のサイズ/25×20cm
- 材質/不織布 ●ケース/24枚

ソフトなタッチの拭き心地です。



60枚入 三昭紙業

17 さっとさわやか からだふき
6203-3200

528円(税抜480円)

- 天然保湿成分でお肌さわやか、厚手の大判サイズ、ノンアルコール。
- 1枚のサイズ/23×20cm
- 材質/不織布

入浴できない時やおむつ替え時などに、ラベンダーのさわやかな香り。



60枚入 ピジョン

18 からださわやか 清拭タオル
6203-3201

528円(税抜480円)

- 1枚で全身の汚れを落とし、保湿成分でお肌もすべすべに。
- 1枚のサイズ/40×30cm
- 材質/不織布

1枚で全身を拭き取れるウェットタオル。



30枚入 ピジョン

19 アクティからだふき 超大判・超厚手
2303-1010

660円(税抜600円)

- 40×30cmの超大判、超厚手
- 1枚のサイズ/40×30cm
- 材質/不織布

手に巻いて1枚で多目的に使用できます。



30枚入 日本製紙クレシア

介護保険制度 特集商品

衣類・肌着 靴下

歩行補助用品

車いす・関連用品

ベッド関連用品

床ずれ防止 関連用品

移乗用品

入浴関連用品

排泄・トイレ おむつ用品

住宅・安全管理

介護予防・レクリエーション

施設用品見守り! コミュニケーション

食事・口腔ケア

自活・自助具

生活・健康用品

トイレ・おむつ用品

排泄は、介護において最もデリケートな要素を含む行為です。
ご利用者の状態や希望を尊重し、自立を促すための総合的な援助を考えましょう。

排泄シーンに合わせた用具をお選びください

トイレでの排泄

- ◎**トイレ用手すり**
つかまることで姿勢が安定し、動作が楽になります。
- ◎**補高便座**
座面を高くすることで立座りが楽になります。
- ◎**洗浄機能付き便座**
ふきとり動作が難しい方に、排便を促す為に。
- ◎**トイレ用マット・便座シート**



居室での排泄

- ◎**ポータブルトイレ**
トイレまでの移動距離を短くすることで、転倒等の事故を予防します。
- ◎**消臭マット、消臭液、消臭剤**
排泄物のイヤな臭いを軽減。



ベッド上での排泄

- ◎**自動排泄処理装置**
センサーが感知することで、排泄物を自動吸引してくれます。
- ◎**探尿器**
排尿器をベッドの下に置いて、受尿口だけを当てられるので、寝たままで使用可能。
- ◎**防水シート・尿器**



おむつでの排泄

- ◎**オムツ・尿パッド**
- ◎**おしりふき**
- ◎**おしりシャワー**
- ◎**おむつポット**



ポータブルトイレの選び方のポイント

ポイント1 家具調と樹脂製がおすすめです。



家具調



樹脂製

室内でも違和感がありません。臭いがつきにくく、水洗いでき、お手入れが楽です。

ポイント2 ひじかけ

ベッドからの移乗の際には、はねあげタイプの方が介助しやすく便利です。

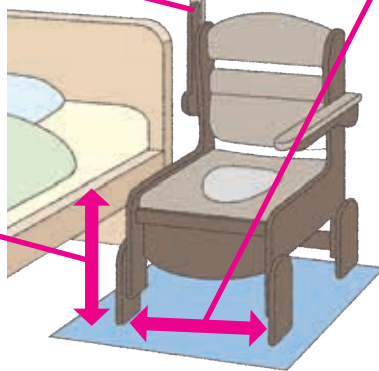

ポイント3

本体の幅

居室の広さに合わせて選びましょう。動線を確認しやすいように居室が狭い場合はコンパクトタイプを選びましょう。

ポイント4

便座の高さ
立座りやベッドから移乗がしやすいように高さ調節をしましょう。

ポイント5

追加機能の選択

- 暖房便座
- 温水洗浄便座
- ソフト便座
- 脱臭機能付き

ポイント ポータブルトイレの使い方

- ①バケツをセットする
- ②バケツの中に用を足す
- ③トイレに排泄物を捨てる
- ④バケツを洗う



水をはって使用しましょう。

- ・水がないと大便のこびりつきの原因に。
- ・1日1~2回バケツの後始末をしましょう。
- ・消臭剤を入れることでさらに臭い対策に。

臭いの発生のしくみ

アンモニア臭は、尿素を細菌が分解する時に発生します

プラス

尿や汗や皮脂など細菌の栄養となる分泌物があるとさらにニオイ物質が発生します。

さらに衣類や布団等の布製品に染み付くと

イヤな臭い

排泄物の処理を一定時間毎に行う他、消臭機能付き商品を利用してイヤな臭いを取り除きましょう。



介護保険制度

特集商品

衣類・肌着・靴下

歩行補助用品

車いす・関連用品

ベッド関連用品

床ずれ防止関連用品

移乗用品

入浴関連用品

排泄・トイレ・おむつ用品

住宅・安全管理

介護予防・レクリエーション

施設用品・見守り・コミュニケーション

食事・口腔ケア

自活・自助具

生活・健康用品



レシーバーに装着カバーを付けてご利用者に装着。



1 寝たままできる洗浄機能付き
トイレ装置 キュロコ 2225-0100

- ①本体 **715,000円**(税抜650,000円)
- ②レシーバー(男性用/女性用)各 **132,000円**(税抜120,000円)
- ③汚物タンク **27,500円**(税抜25,000円)

●紙おむつを使い、生活されている方が対象ですが、寝たきり高齢者・障がい者など排泄介助が必要な方が主に使われます。
●脱臭機能により悪臭も軽減します。
●洗浄、乾燥機能によりおしりや陰部が常に清潔に保たれるので尿路感染症の予防に役立ちます。

介助される方する方双方に優しい自動排泄処理装置(介護ロボット)です。

●セット内容/本体、レシーバー、ホース、空気洗浄フィルター、洗浄水タンク、汚物タンク、装着カバー×2枚、専用ブラシ ●サイズ/本体=42×70.8×49cm、レシーバー=8×36×15.8cm、ホース長=本体から先端まで2m ●重量/本体=23kg、レシーバー=2.6kg(ホース含む)
特定福祉用具を使ったの購入対応品は下記が対象となります。(汚物タンク、レシーバー 男性用・女性用)

TAIS/①01834-000003
【介購】②(男性用)01834-000006(女性用)7
ウイズ



2 自動採尿器 新スカットクリーン

6107-5800

- ①男性用セット **81,000円** ②女性用セット **84,000円**
- ③本体 **73,700円**(税抜67,000円)
- ④男性用レシーバーセット **17,600円**(税抜16,000円)
- ⑤女性用レシーバーセット **20,900円**(税抜19,000円)



女性用セット KW-65WS

男性用セット KW-65MS

●排尿をセンサーで感知。自動的に尿を吸引。
●寝たままでも、座ったままでも尿を自動吸引。
●溜まった尿は1日1回捨てるだけです。
●セット内容/男性用レシーバーセット=レシーバー・アタッチメント・尿タンク・ブラシ入れ、女性用レシーバーセット=レシーバー・ハンドル・尿タンク・ブラシ入れ ●サイズ/本体=幅23.3×奥行37.8×高さ27.3cm ●尿タンク容量/3ℓ(3ℓで満タン検知) ●電源/AC100V ●電源コード長さ/約2.5m



男性用レシーバーセット

【介購】 TAIS/(本体)00170-000707 (男性用レシーバーセット)000708・(女性用レシーバーセット)000709 パラマウントベッド

3 ベッドサイド水洗トイレ

4514-3050

- EWRS320S **466,730円**(税抜424,300円)
- 水洗式だから、においが気にならないうえ、手のかかる後始末も不要。
●自分でトイレに行けることが、一人ひとりの気持ちを明るくしてくれます。
これからの介護をやさしくしてくれる、移動も可能な後付けトイレです。

ベッドのそばに設置できるトイレ。

●トルネード洗浄 電源/AC100V、50/60Hz 消費電力/576W ●耐荷重/100kg ●重量/約66kg ●付属品/ペーパーホルダー、リモコン、給排水継手部一式

ひじ掛けはね上げ式



給排水設備工事が必要です。上記価格には工事費は含まれておりません。 【介購】 TAIS/00187-000232 TOTO

4 家具調トイレ シャワピタ AR-SA1

4514-3050

肘掛けはね上げタイプ(①高さLタイプ・②高さHタイプ) 各 **162,800円**(税抜148,000円)

ひじ掛けはね上げ式



●温水シャワーは水勢5段階、水温3段階で変更可能。マッサージ洗浄機能、ムーブ洗浄機能付き。
●お尻の位置に合わせて温水シャワーのノズル位置をリモコンで動かします。
●背面にはバケツのフタや小物を収納できるポケットが付いています。

●材質/天然木(ラバーウッド)、ウレタンフォーム、合成皮革、スチール、温水洗浄便座=ポリプロピレン、側面カバー=ABS樹脂 ●重量/①28.4kg②29.2kg ●付属品/片手で切れるペーパーホルダー、リモコン、防臭消耗品 □①533-814 ②533-816

【介購】 TAIS/①00221-000448 ②449 アロン化成

5 家具調トイレ AR-SA1ライト(シャワピタ)ノーマル

1114-6918

533-818 **118,800円**(税抜108,000円)

ひじ掛け固定式



●より小さく、より軽く、よりお求めやすく。



●材質/天然木(ラバーウッド)、背もたれ・折れ座面=合成皮革・ウレタンフォーム、温水洗浄便座=ポリプロピレン、給水タンク=ポリエチレン ●重量/約20kg ●付属品/ペーパーホルダー、リモコン用ストラップ、リモコン用乾電池2本、リモコン接続コード、防臭消耗品、六角レンチ

【介購】 TAIS/00221-000465 アロン化成

ポータブルトイレ

ひじ掛け ①ベーシック
固定式
 ひじ掛け高さ
 ①18~27
 ②0~22



便座高 50
36

100
85

56 69

●重量/①23kg②26kg ●耐荷重/100kg ●材質/本体=天然木、バケツ・給水タンク=ポリプロピレン ●付属品/消臭フォーム □①PN-L21515 ②PN-L21525

介購 TAIS/①00980-000189 ②190

1 家具調トイレ(座楽) シャワポット 6119-1880

①ベーシック
140,800円(税抜128,000円)

②ひじ掛け昇降タイプ
151,800円(税抜138,000円)

●スパイラル洗浄と前後5段階のノズル位置調整で広範囲に洗えます。

ひじ掛け ②
昇降式



パナソニック

介購 TAIS/①00129-000273 ②00129-000274

2 タスカルHLst 1304-0610

①標準便座 **108,680円**(税抜 98,800円)
 ②ホット便座 **121,880円**(税抜110,800円)

●座面の高さは利用者の方が乗ったまま無段階調節でき、昇降しないベッド等への高さ調節がぴったり合います。



ひじ掛け高さ 25.5
 便座高 65
 29.5
 114
 78.5
 56.5 83.5

●重量/約①28.5kg ②29.5kg ●材質/アルミ、樹脂、EVA、ABS、ポリプロピレン ●耐荷重/100kg ●付属品/布製ペーパーホルダー・消臭剤

ウチエ

介購 TAIS/①00129-000273 ②00129-000274

3 ラップポン・ブリオ 5222-0600

①BRSE0002JH やわらか便座タイプ **101,750円**(税抜92,500円)
 ②BRSE0003JH 普通便座タイプ **98,780円**(税抜89,800円)

●専用フィルムで排泄物を毎回個包装にするため、室内への臭いの拡散を防止。
 新しい自動ラップ式排泄処理ユニットを搭載したトイレ。

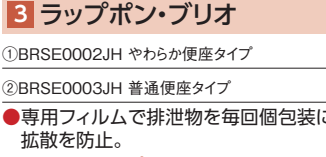

ひじ掛け 固定式

ひじ掛け高さ 24・21

便座高 46
43
40

①やわらか便座タイプ ②普通便座タイプ

●重量/約21kg ●材質/本体=ラバーウッド、スチール ①②便座=ポリプロピレン樹脂・発泡ポリエチレン

介購 TAIS/①00942-000012 ②00942-000016

4 ラップポン・エール2(専用凝固剤+フィルムカセットなし) 5222-0550

①普通便座 **140,800円**(税抜128,000円)
 ②やわらか便座 **146,300円**(税抜133,000円)
 ③暖房便座 **157,300円**(税抜143,000円)

●水を使わず熱圧着で排泄物の臭いを密封。
 ●バケツタイプにも簡単に替えられます。
 選べる4色のコンパクトな椅子に最新の自動ラップ式排泄処理ユニットを搭載。



ベージュ ダークブラウン
 ピンク グリーン

●重量/約25kg ●耐荷重/100kg ●材質/本体=ラバーウッド、便座=①ポリプロピレン樹脂②EVA樹脂・ポリプロピレン樹脂③ABS樹脂

《プリオ・エール専用オプション》
 ●ハンディーバッテリー **28,600円**(税抜26,000円)

介購 TAIS/①00942-000013 ②14 ③15

自動ラップ式トイレの使い方

① 専用凝固剤を入れる
 ② 用を足す
 ③ 作動ボタンを押す
 ④ ラップ済み袋を取り出す
 (プリオ・エール共通消耗品)



●フィルムカセットタイプ3(60回分) **2,200円**(税込)
 ●専用凝固剤カタメルサー-T3 **1,100円**(税込)

5222-0300 5222-0200

※ラップポンのご使用には別途消耗品の購入が必要です。

ひじ掛け はね上げ式

グリーン



ひじ掛け高さ 24・21・18

便座高 46
43
40

●重量/約25kg ●耐荷重/100kg ●材質/本体=ラバーウッド、便座=①ポリプロピレン樹脂②EVA樹脂・ポリプロピレン樹脂③ABS樹脂

《プリオ・エール専用オプション》
 ●ハンディーバッテリー **28,600円**(税抜26,000円)

介購 TAIS/①00942-000013 ②14 ③15

日本セイフティ

ひじ掛け はね上げ式



84.5
72
24.5
21.5
18.5

45.5
43
40.5
38
35.5
33

51.5 55.5

●重量/①16.2kg②16.4kg③17.4kg ●材質/本体=天然木、座面・背もたれ=合成皮革・ウレタンフォーム、バケツ=ポリプロピレン、便座=①ポリプロピレン、②EVA樹脂・ポリプロピレン、③ABS樹脂

介購 TAIS/①00426-000124 ②125 ③126

5 木製さらく 片付け簡単トイレ 9202-5680

①普通便座19224 **79,200円**(税抜72,000円)
 ②やわらか便座19225 **84,700円**(税抜77,000円)
 ③暖房便座19226 **96,800円**(税抜88,000円)

●排泄物処理袋対応の片付け簡単トイレ。



ラクリーンバッグ(右記6参照)を直接汚水受けに設置。

便座部分は着脱が簡単です。汚水受けは外して水洗いできます。

リッチェル

6 ラクリーンバッグN 9202-0391 抜群の吸収力・吸収量アップ。

ラクリーンバッグN 20枚入り19182 **3,520円**(税抜3,200円)

●コンパクトに保管できるロールタイプ。紐付きで処理簡単。
 ●本体サイズ/20×12.5×12.5cm
 ●1回あたり150mlとして、総吸収量700ml。



ラクリーンバッグN

パケツ洗い不要で介護者の負担を軽減。衛生的に排泄物を処理できます。

片付け簡単機能(木製さらく片付け簡単トイレの場合)



袋をセット ストッパー挿し込む 汚水受けを袋がカバー 袋を外してゴミ箱へ

リッチェル

ひじ掛け 自在式

肘掛けを長・短4通りにセッティングできます。



ひじ掛け高さ 24・21・15
19

便座高 46.5
34.5

90.5
78.5

51.6 62.4 ①通常便座

●重量/①・②約15kg③・④約16kg ●耐荷重/100kg ●材質/本体=天然木、便座=(表)EVA、(裏)バケツ受けABS ●付属品/ペーパーホルダー(肘掛けはね上げのみ)・布製ペーパーホルダー15・ニオワン(サンプル)

介購 TAIS/①00129-000086 ②87 ③136 ④137

ウチエ

7 さわやかCH 1304-0550

通常便座(①肘掛け自在式・②肘掛けはね上げ式) 各**60,500円**(税抜55,000円)
 ホット便座(③肘掛け自在式・④肘掛けはね上げ式) 各**73,700円**(税抜67,000円)

●握りやすい丸い肘掛けと、はね上げの2種類。

ひじ掛け はね上げ式



23.5
21
18.5
46.5
34.5

90.5
78.5

53.5 62.4

ウチエ

8 さわやかチェアPTN 1304-0590

8261 **54,450円**(税抜49,500円)
 8263 ホット便座 **67,650円**(税抜61,500円)

●背シートの奥行きが調整できます。
 ●バケツが2重になっており、万が一の漏れにも安心。



ひじ掛け高さ 19・21.5・24

便座高 46
37
(4段階)

89.5
80.5

50 60

●重量/17kg(ホット便座約18kg) ●耐荷重/100kg ●材質/本体=天然木、便座=EVA(表)・ABS(裏) ●付属品/布製ペーパーホルダー15・ニオワン(消臭剤・サンプル)

ウチエ

介購 TAIS/00129-000249(ホット便座000250)

介護保険制度
 特集商品
 衣類・肌着
 靴下
 歩行補助用品
 車いす
 車いす関連用品
 ベッド関連用品
 床ずれ防止
 関連用品
 移乗用品
 入浴関連用品
 排泄・トイレ
 おむつ・おむつ用品
 住宅・安全管理
 介護予防
 レクリエーション
 コミュニケーション
 施設用品(見守り)
 食事・口腔ケア
 自活・自助具
 生活・健康用品

1 家具調トイレ セレクトRシリーズ 介購

セレクトR 1114-6800

立位移乗に適しています

ひじ掛け ノーマルタイプ
(標準幅・ワイド幅)



座位移乗に適しています

ひじ掛け はねあげタイプ
(標準幅・ワイド幅)



省スペース幅 48cm!

コンパクトタイプ



ゆったり座れるアーチ形状のひじかけ。

ゆったり座れます!



ワンタッチロックで操作がしやすいひじ掛け。



排泄時、後始末の動作をゆったり行えます。



ノーマル・はねあげ共通特徴

高さ調節と同時! 簡単に排泄しやすい前傾便座へ調節できます。

- ① 排便しやすい(腹圧をかけやすい)
- ② 尿が少し下方向に出るので、前に飛び散りにくい

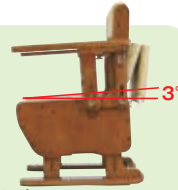

「日々のお手入れを楽にしたい」という声にお応えしました!

汚れやすい部分をプラスチックで覆いました。



汚れやすい部分はプラスチックで覆われ、尿がついてもきれいに拭き取れます。



受け板部は前方に段差があり、こぼれた尿が木部に付きにくい構造になっています。



自動ラップ ノーマルタイプ／はねあげタイプ

自動ラップタイプ 1114-7000

汚物処理が簡単! ワンタッチ操作で排泄処理ができ、バケツ洗浄の手間が不要です。

自動ラップ ノーマルタイプ

自動ラップ はねあげタイプ

※自動ラップトイレの使用には、別途消耗品のご購入が必要です。(消耗品は本体に付属されておりません)



トイレの使い方



① 専用凝固剤を入れる



② 排泄後、自動ボタンを押す



③ ラップ済み袋を取り出す

●自動ラップ排泄処理ユニットを採用し、ボタン一つで専用フィルムで排泄物を密封します。
●汚れやすい部分はプラスチックで覆われて清掃しやすいです。

《自動ラップ共通消耗品》



別売

●専用フィルムカセット 2,200円(税込)



別売

●専用凝固剤 1,100円(税込)

商品名	標準便座	ソフト便座	暖房便座	標準・脱臭	ソフト・脱臭	暖房・脱臭
ノーマル(標準幅)	56,100円(税込)	62,700円(税込)	73,150円(税込)	81,400円(税込)	88,000円(税込)	97,900円(税込)
ノーマル(ワイド幅)	61,600円(税込)	68,200円(税込)	78,650円(税込)	86,900円(税込)	93,500円(税込)	103,400円(税込)
はね上げ(標準幅)	69,300円(税込)	75,900円(税込)	86,350円(税込)	94,600円(税込)	101,200円(税込)	111,100円(税込)
はね上げ(ワイド幅)	74,800円(税込)	81,400円(税込)	91,850円(税込)	100,100円(税込)	106,700円(税込)	116,600円(税込)
コンパクト	39,600円(税込)	46,200円(税込)	56,650円(税込)	64,900円(税込)	71,500円(税込)	81,400円(税込)
自動ラップ ノーマルタイプ	140,800円(税込)	147,400円(税込)	157,850円(税込)			
自動ラップ はねあげタイプ	162,800円(税込)	169,400円(税込)	179,850円(税込)			

●重量/14~23.4kg
●材質/天然木(ラバーウッド)、ウレタンフォーム、合成皮革、ポリプロピレン、ソフト便座=EVA ●付属品/①防臭消耗品(脱臭タイプ以外)、②消臭フォーム(脱臭タイプのみ)、③吸着便座シート(標準便座のみ) TAIS/(ノーマル標準便座)00221-000470 アロン化成

介購 介護保険購入対象商品

介護保険制度

特集商品

衣類・肌着

靴下

歩行補助用品

車いす・関連用品

ベッド関連用品

床ずれ防止

移乗用品

入浴関連用品

排泄・トイレ・おむつ用品

住宅・安全管理

介護予防・レクリエーション

施設用品・見守り・コミュニケーション

食事・口腔ケア

生活・健康用品

自活・自助具

生活・健康用品

124

1 家具調トイレ「座楽」シリーズ **介購** コンパクト 6119-2110 ベーシック 6119-2130 ひじ掛けはね上げ 6119-2150 ひじ掛け昇降 6119-2170

コンパクト

本体幅49cmの省スペース!



写真は①標準便座
※移動に便利なキャスター付。
●重量/①約14kg②約14.4kg③約14.9kg④約14.5kg⑤約14.8kg⑥約15.5kg ●材質/天然木・合成皮革、ポリプロピレン ●付属品/消臭液、便座カバー(③・⑥には付属していません)
ダークブラウン
TAIS/①00980-000291 ②00980-000292 ③00980-000293 ④00980-000294 ⑤00980-000295 ⑥00980-000296

ベーシック

標準機能を装備した固定ひじ掛けタイプ!



写真は①標準便座
※移動に便利なキャスター付。
●重量/①約18kg②・④約18.5kg③・⑤約19kg⑥約19.5kg ●材質/天然木・合成皮革、ポリプロピレン ●付属品/消臭液、便座カバー(③・⑥には付属していません)
ダークブラウン
TAIS/①00980-000297 ②00980-000298 ③00980-000299 ④00980-000300 ⑤00980-000301 ⑥00980-000302

ひじ掛けはね上げ



写真は①標準便座
※移動に便利なキャスター付。
●重量/①約20.5kg ②④約21kg③⑤約21.5kg ⑥約22kg ●材質/天然木・合成皮革、ポリプロピレン・鋼材 ●付属品/消臭液、便座カバー(③⑥には付属していません)
ダークブラウン・ミディアムブラウン
TAIS/①00980-000303 ②00980-000304 ③00980-000305 ④00980-000306 ⑤00980-000307 ⑥00980-000308

ひじ掛け昇降



写真は①標準便座
※移動に便利なキャスター付。
●重量/①約20.5kg ②④約21kg③⑤約21.5kg ⑥約22kg ●材質/天然木・合成皮革、ポリプロピレン・鋼材 ●付属品/消臭液、便座カバー(③⑥には付属していません)
ダークブラウン
TAIS/①00980-000309 ②00980-000310 ③00980-000311 ④00980-000312 ⑤00980-000313 ⑥00980-000314

特長1 全機種「長穴便座」で、拭き取りしやすい

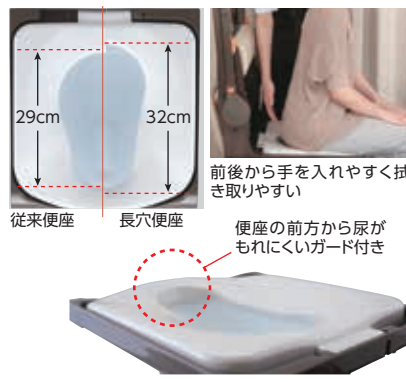

特長2 新バケツで持ちやすく、洗しやすい



特長3 介護者の動作やお手入れをサポート



商品タイプ(ダークブラウン)	コンパクト	ベーシック	ひじ掛けはね上げ	ひじ掛け昇降
①プラスチック便座(標準便座)	PN-L 23206 39,600円 (税込)	PN-L 23306 58,300円 (税込)	PN-L 23406 69,300円 (税込)	PN-L 23706 77,000円 (税込)
②ソフト便座	PN-L 23207 44,000円 (税込)	PN-L 23307 62,700円 (税込)	PN-L 23407 73,700円 (税込)	PN-L 23707 81,400円 (税込)
③あたたか便座	PN-L 23208 52,800円 (税込)	PN-L 23308 71,500円 (税込)	PN-L 23408 82,500円 (税込)	PN-L 23708 90,200円 (税込)
④脱臭プラスチック便座	PN-L 23216 64,900円 (税込)	PN-L 23316 83,600円 (税込)	PN-L 23416 94,600円 (税込)	PN-L 23716 102,300円 (税込)
⑤脱臭ソフト便座	PN-L 23217 69,300円 (税込)	PN-L 23317 88,000円 (税込)	PN-L 23417 99,000円 (税込)	PN-L 23717 106,700円 (税込)
⑥脱臭あたたか便座	PN-L 23218 78,100円 (税込)	PN-L 23318 96,800円 (税込)	PN-L 23418 107,800円 (税込)	PN-L 23718 108,900円 (税込)

ひじ掛けはね上げミディアムブラウン①PN-L23406MB②PN-L23407MB③PN-L23408MB④PN-L23416MB⑤PN-L23417MB⑥PN-L23418MB 価格はダークブラウンと同じです。 パナソニック

介購 介護保険購入対象商品

1 家具調トイレコンパクト 1114-0280

- 幅48cmとコンパクトですが、ひじ掛け内寸は40cmを確保。ゆったり使用できます。
- 移動に便利なキャスター付。

コンパクトでお求めやすい家具調トイレ。

ひじ掛け
固定式

ひじ掛け高さ
18・21・24

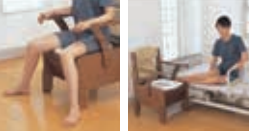

排泄後の後始末が容易

ベッドから足を下ろす時にじゃまにならないひじ掛け支柱がじゃまにならずスムーズな動作が可能。



後方助動スペース 座面は後方に片手で倒すことができるので、後ろからの介助に便利です。

軽量折れ座面 持ち手の位置と座面の軽量化で手首を返さず楽に開閉できます。

標準便座 **35,200円**(税抜32,000円)

- 材質/本体=天然木(ラバーウッド)、座面・背もたれクッション=ウレタンフォーム・合成皮革、便座・受け板・パケツ=PP ●重量/約13.5kg
- 付属品/K型便座カバー2枚 □533-670

介購 TAIS/00221-000438

アロン化成

2 家具調スマートトイレNEO はねあげ 1114-7100

- ①533685 標準便座 **51,150円**(税抜46,500円)
- ②533686 ソフト便座 **52,800円**(税抜48,000円)

- ひじ掛けはねあげがワンタッチで簡単。使う方も住環境にもちょうど良いサイズ。
- 和室でも洋室でも調和するスマートなトイレです。

ひじ掛け
はねあげ式

ひじ掛け高さ
18~27



ロックも解除もワンタッチ



工具不要ノブボルトで高さ調節。

- 重量/①16.8kg②16.9kg ●材質/天然木(ラバーウッド)、ウレタン樹脂塗装、合成皮革(PVC)、ウレタンフォーム、ポリプロピレン、EVA樹脂 ●付属品/K型便座カバー2枚セット(標準便座仕様のみ) □533-685 □533-686

介購 TAIS/①00221-000556 ②557

アロン化成

3 さわやかチェア PT 1304-0520

通常便座(①肘掛け自在式・②肘掛けはねあげ式) **各53,350円**(税抜48,500円)

ホット便座(③肘掛け自在式・④肘掛けはねあげ式) **各66,550円**(税抜60,500円)

- 二重パケツで万が一の漏れにも安心です。
- 長短兼用の肘掛け自在式と肘掛けはねあげ式、ともに3段階の高さ調節ができます。

ひじ掛け
自在式

症状に合わせて肘掛けを長・短4通りにセットできます。



ひじ掛け
はねあげ式



- 重量/①・②約18kg ③・④約19kg ●耐荷重/100kg ●材質/天然木・EVA ●付属品/スプーサーボード(肘掛けはねあげのみ)・布製ペーパーホルダー15・ニオワン(サンプル) □①8220 ②8221 ③8222 ④8223

介購 TAIS/(②肘掛けはねあげ式)00129-000073

ウチエ

収納に便利な折りたたみポータブルトイレ。

- ③肘はねあげ袋タイプ



介購 TAIS/①00129-000172 ②00129-000196 ③00129-000197 ④00129-000198 ウチエ

4 たためる 1304-1420

- ①8050 肘はねあげタイプ
 - ②8051 肘固定タイプ
 - ③8052 肘はねあげ袋タイプ
 - ④8053 肘固定袋タイプ
- 各**53,680円**(税抜48,800円)

- お座りパッド以外は丸洗いです。



- 重量/12kg ●座幅/44.5cm、背シート高さ48/50.5/53cm 肘から便座25.5cm ●材質/本体=アルミ、ステンレス、樹脂、便座=(表)EVA(裏)ABS、パケツ・二重パケツ=ポリプロピレン
- 本体付属品/布製ペーパーホルダー15、ニオワン(消臭剤)サンプル

介購 TAIS/①00129-000172 ②00129-000196 ③00129-000197 ④00129-000198 ウチエ

ひじ掛け
はねあげ式

ひじ掛け高さ
26.5



5 あらえ〜るII 1304-1410

- 8030 **42,350円**(税抜38,500円)
- 8031 ホット便座 **55,550円**(税抜50,500円)

- ワンタッチはねあげ肘掛け。
- 中まで洗えるやわらか便座。

背シートの高さ調節
背シートの高さは3段階の高さ調節が可能です。

水洗いできるポータブルトイレ。

※注:お座りパッドは水洗できません。洗う前に取り外して下さい。

- 重量/12kg(ホット便座約13kg) ●耐荷重/100kg ●材質/本体=アルミ・ステンレス・樹脂、便座=EVA(表)・ABS(裏) ●付属品/布製ペーパーホルダー15・ニオワン(消臭剤・サンプル)

介購 TAIS/00129-000071(ホット便座000143)

ウチエ

ひじ掛け
はねあげ式

ひじ掛け高さ
24~19.5



6 あらえ〜る 1304-1400

- 8020 **48,400円**(税抜44,000円)

- 肘掛けはねあげ式で、移乗がラク。
- 肘掛けの高さが調節できます。

水洗いできるポータブルトイレ。

※注:お座りパッドは水洗できません。洗う前に取り外して下さい。

- 重量/14.5kg ●耐荷重/100kg ●材質/アルミ・ステンレス・樹脂 ●付属品/布製ペーパーホルダー15・ニオワン(消臭剤・サンプル)

介購 TAIS/00129-000064

ウチエ

ひじ掛け
固定式

①長短取っ手型
ひじ掛け高さ
23.5・21



7 ナーセントポータブルトイレ スチール製丸型 1205-0710

- ①・②・③ 各**62,700円**(税抜57,000円)

- 座っても立っても排泄しやすい丸型便座。

②両長取っ手型 ③両中取っ手型



- 重量/15.5kg ●材質/スチール製 ●色/ブラウン・オレンジ ●移動に便利なキャスター付。
- 重量/15.5kg ●材質/スチール製 ●色/ブラウン・オレンジ ●付属品/トイレマット・便座カバー

介購 TAIS/00149-000014

アイ・ソネックス

介購 介護保険購入対象商品

ポータブルトイレ

両サイドに
収納ポケットを装備。



1 ポータブルトイレ (座楽) 背もたれ型SP 6119-1600

SP 標準 **26,400円**(税抜24,000円)
 ●便座高は10段階に高さ調節。
 ●肘掛けの高さ調節、着脱ができます。
 ●重量/8.8kg
 ●材質/本体=ポリプロピレン 背もたれ=ABS樹脂
 ●付属品/消臭液 便座カバー付き
 □VALSPTSPBE
徹底したコンパクト設計で 立ち座りがラクなトイレ。

介購 TAIS/00980-00001

パナソニック

2 ポータブルトイレ きらく P2シリーズ 9202-3350



①PS2型 (普通便座) **28,600円**(税抜26,000円)
 ②PY2型 (やわらか便座) **34,100円**(税抜31,000円)
 ●重量/9.8kg
 ●材質/本体=ポリプロピレン、背もたれ・肘掛け=ABS樹脂
 ●付属品/便座カバー1枚
 □①47530 ②47540
幅58cmのコンパクト設計。



汚水受けは、外して水洗いできます。 トイレトペーパーや消臭剤の収納に便利です。

介購 TAIS/(PS2型)00426-000059 (PY2型)00426-000060

リッチェル

3 ポータブルトイレ 「座楽」ラフィーネ 6119-1400

移乗や側方介助がしやすい昇降式ひじ掛けトイレ。



タイプ	品番	1段目ブラウン 2段目パープル 3段目ベージュ	重量 (kg)	前後傾斜 脚の有無	センサー式 自動脱臭	価格
①標準 プラスチック便座	PN-L30200B PN-L30200V PN-L30200BE		9.5			29,700円 (税込)
②標準 プラスチック便座	PN-L30201B PN-L30201V		9.5	●		31,900円 (税込)
③長穴 プラスチック便座	PN-L30206B PN-L30206V		9.5	●		31,900円 (税込)
④ソフト便座	PN-L30202B PN-L30202V		10.0	●		36,300円 (税込)
⑤あたたか便座	PN-L30203B PN-L30203V		10.5	●		47,300円 (税込)
⑥脱臭標準 プラスチック便座	PN-L30211B PN-L30211V		10.0	●	●	58,300円 (税込)
⑦脱臭長穴 プラスチック便座	PN-L30216B PN-L30216V		10.0	●	●	58,300円 (税込)
⑧脱臭ソフト便座	PN-L30212B PN-L30212V		10.5	●	●	62,700円 (税込)
⑨脱臭あたたか便座	PN-L30213B PN-L30213V		11.0	●	●	72,600円 (税込)

●材質/本体・便蓋・肘掛けカバー=ポリプロピレン、肘掛・背もたれ=ABS樹脂、背もたれカバー=ポリエチレン ●付属品/ワンドカットペーパーホルダー・消臭液・キャスター・便座カバー(あたたか便座タイプは除く) ●色/ミスティパープル:V、モカブラウン:B、ベージュBE(①のみ)

パナソニック

4 ポータブルトイレ きらくミニでか 9202-5032

便座や肘掛けの高さも簡単操作ですばやく調節。介助もしやすいトイレです。

タイプ	品番	上段アイボリー 下段ダークブラウン	重量 (kg)	普通便座	やわらか便座	暖房便座	脱臭器付き	ペーパーホルダー	収納ポケット	価格
MS型 ①	45601 45603		10.3	●				●	●	30,800円 (税込)
MY型 ②	45611 45613		10.4		●			●	●	36,300円 (税込)
MH型 ③	45621 45623		11.3			●		●	●	47,300円 (税込)

●幅49cmの省スペースボディにゆったり座幅40cmを実現。キャスター付きでラクラク移動。

- 材質/本体・背もたれ・パケツ=ポリプロピレン 便座=①ポリプロピレン ②EVA樹脂・ポリプロピレン ③ABS樹脂
- 付属品/便座カバー・ラクリンバッグ2枚
- カラー/アイボリー・ダークブラウン



らくらくお手入れ
便座部分は着脱が簡単です。汚水受けは周囲が汚れないフルカバータイプで、外して水洗いできます。

介購 TAIS/(MS型)00426-000029 (MY型)00426-000030 (MH型)00426-000031

リッチェル

5 ポータブルトイレ ジャスピタ 1114-6920

ドルフィンカットが「排泄姿勢の崩れ」を防ぎ、理想的な排泄姿勢に誘導。

品番	上段:ブラウン 下段:ベージュ	重量 (kg)	標準便座	ソフト便座	暖房便座	快適脱臭	ペーパーホルダー	価格
①	533-900 533-920	10.9	●				●	34,100円 (税込)
②	533-901 533-921	11.0		●			●	40,700円 (税込)
③	533-902 533-922	11.6			●		●	51,150円 (税込)
④	533-903 533-923	11.6	●			●	●	59,400円 (税込)
⑤	533-904 533-924	11.7		●		●	●	66,000円 (税込)
⑥	533-905 533-925	12.3			●	●	●	75,900円 (税込)

- 着座動作と立ち上がり動作をサポート。
- 使用者の体格・身体状況に合わせ、肘掛け高さ・便座高さ・便座角度の調節が可能です。
- 材質/本体=ポリプロピレン、肘掛け・脚部=ABS樹脂、クッション部=EVA、脚ゴム=エラストマー ●付属品/蓄光シール・防臭消耗品、吸着タイプ便座シート ※吸着タイプ便座シートは①・④のみ付属

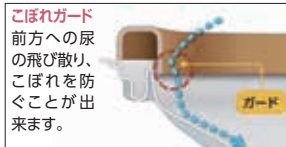

受け板に手を触れず、柄をつかむ事が出来ます。

介購 TAIS/(標準便座)00221-000453

アロン化成

介購 介護保険購入対象商品

1 ポータブルトイレFX-CP ちびくまくん 1114-0130

場所をとらない幅55cmのコンパクトサイズ。



アシストグリップ
深く座り直したりするときに便利なグリップです。
アシストグリップ高さ11cm
下腿長

高さ調節式ひじ掛け
症状+目的に応じて最大30cmの高さに調節可能。
18~30cm (5段階)

汚水受け
本体に汚水受けを設けているので、バケツからこぼれた小水を床に漏らしません。

便座高33~最高49cm
標準タイプでは、低床タイプ(33cm)や小柄な方から、膝関節症やリウマチで高い便座高が必要な方まで無段階の高さ調節が可能。
最高
最低

ソフト便座
やわらかく、冷たさを感じさせない素材でいつも快適です。

暖房便座
リモコン操作で約30~40℃の範囲で5段階に調節でき、IC温度制御で適温に保ちます。

脱臭
センサーが、人を感知し臭い成分の99%をカット。

キャスター
キャスター付きなら、楽に移動できます。

		標準タイプ		ソフト便座		暖房便座		ソフト便座+脱臭		暖房便座+脱臭	
キャスターなし	ベージュ	28,050円	533-550	34,650円	533-560	45,100円	533-570	59,950円	533-580	69,850円	533-590
	サクラ	(税込)	533-330	(税込)	533-332	(税込)	533-333	(税込)	533-334	(税込)	533-335
キャスター付き	ベージュ	31,900円	870-004	38,500円	870-014	48,950円	870-024	63,250円	870-034	74,250円	870-044
	サクラ	(税込)	870-120	(税込)	870-121	(税込)	870-122	(税込)	870-123	(税込)	870-124

●重量/標準タイプ約10.8kg ●材質/本体+上フタ+便座+バケツ=ポリプロピレン、ひじ掛け+アシストグリップ下=ABS樹脂 ●付属品/○型便座カバー1枚(標準タイプのみ)、防臭消耗品
 介購 TAIS/標準タイプ00221-000219 アロン化成

2 安寿ポータブルトイレGX 1114-0300

533-093 14,850円(税込13,500円)

●尿が下へこぼれにくい構造です。
静かに閉まるオイルダンパー式。



●重量/約3kg ●容量/10ℓ
●材質/本体+便座+バケツ=ポリプロピレン
●付属品/防臭消耗品、便座カバー付き
介購 TAIS/00221-000046 アロン化成

3 ポータブルトイレFX-CP (補高スペーサーなし) 1114-0246

標準タイプ 25,850円(税込23,500円)

ひじ掛け 固定式 お手入れラク安定感抜群。



●重量/約10kg ●付属品/防臭消耗品
□ベージュ:533-554
□サクラ:533-331
介購 TAIS/00221-000340 アロン化成

4 安寿ポータブルトイレFX-CP はねあげちびくまくん 1114-0250

移乗動作を配慮した ひじ掛けははねあげ式



介購 TAIS/(②ソフト便座)00221-000317 アロン化成

- ①プラスチック樹脂便座 50,600円(税込46,000円)
- ②ソフト便座 57,200円(税込52,000円)
- ③暖房便座 67,650円(税込61,500円)
- 座り心地の良い便座形状。無段階ねじ式調節の補高脚。
- 上フタ+便座が取り外せて掃除の際に便利。
- 背面に備品を収納できるスペース。
- 重量/約15kg
- 材質/ポリプロピレン+スチール EVA+ポリエチレン、ソフト便座=EVA
- 付属品/防臭消耗品
□①534-500
□②534-510
□③534-520

5 ポータブルトイレ 1201-5500

すま~いるコンパクト (FCRT) 33,550円(税込30,500円)

ポータブルトイレからシャワーベンチまで「すま~いる」が大活躍。折りたたみ式ポータブルトイレ。
●持ち運びや収納に便利な折りたたみコンパクトタイプ。
●折りたたみ作業、セットは簡単です。



6 ポータブルトイレチェア 1201-5501

すま~いるコンパクト (FCRTC) 37,400円(税込34,000円)



オプション オプション部品はすべて脱着可能なので使用目的に合わせて選択できます。

1. 便座座面 FCRPT 9,900円(税込9,000円) 1201-5504	2. 便器 FCRPB 1,540円(税込1,400円) 1201-5505
3. ソフトシート FCRPC 4,730円(税込4,300円) 1201-5506	4. U字型座面 FCRPS 7,920円(税込7,200円) 1201-5507

●重量/FCRT=4.8kg、FCRTC=6.1kg
●材質/本体=アルミ、背もたれ+座面+便器=ポリエチレン
手すり=発泡ゴム、ソフトシート=ビニールレザー

介購 TAIS/00465-000060

介購 介護保険購入対象商品

介護保険制度

特集商品

衣類・肌着・靴下

歩行補助用品

車いす・車いす関連用品

ベッド関連用品

床ずれ防止関連用品

移乗用品

入浴関連用品

排泄・トイレ・おむつ用品

住宅・安全管理

介護予防・レクリエーション

施設用品見守り・コミュニケーション

食事・口腔ケア

自活・自助具

生活・健康用品

スクリーン/簡易設置洋式トイレ

1 どこでも片手でペーパーホルダー 9202-0350

43490 2,750円(税抜2,500円)
 ●使いやすい場所にトイレトーパーをセットできるペーパーホルダー。
 ●取り付け後に使いやすい角度に向きが変更されます。



●サイズ/幅14.5×奥行16×高さ13.5cm
 ●材質/スチール、ポリプロピレン、合成ゴム ●重量/220g
 リッチェル

2 プライベートスクリーン 2206-0200

FB120 28,600円(税抜26,000円) ●重量/10kg ●材質/本体=天然木・合板・MDF、スクリーン生地=ポリエステル100%(撥水加工)
 FA120 22,000円(税抜20,000円) ●重量/7kg ●材質/本体=天然木・合板・MDF、スクリーン生地=ポリエステル100%(撥水加工)

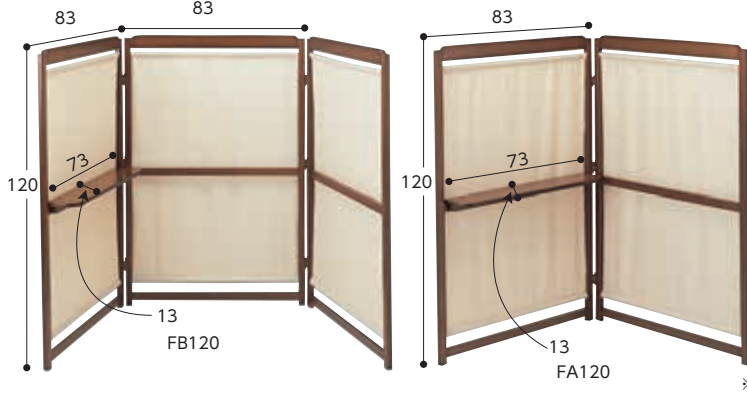

※片側に小物が置ける便利なテーブル付。キングロー

3 サニタリエースOD(ソフト便座) 両用式 1114-2110

①ノーマルタイプ 24,200円(税抜22,000円)
 ②補高#5 31,350円(税抜28,500円)
 ③補高#8 31,350円(税抜28,500円)
 ●冷たさを感じさせないソフト便座。
 ●材質/本体・上フタ=PP、ソフト便座=EVA
 □①533-323 ②871-015 ③871-018



※写真はノーマルタイプ。 静かに閉まるオイルダンパー採用。

介購 TAIS/00221-000255 アロン化成

4 サニタリエースSD(ソフト便座) 据置式 1114-2130

①ノーマルタイプ 24,200円(税抜22,000円)
 ②補高#5 31,350円(税抜28,500円)
 ③補高#8 31,350円(税抜28,500円)
 ●便座の向きを90°変えられます。
 ●材質/本体・上フタ=PP、ソフト便座=EVA
 □①533-473 ②871-135 ③871-138



※写真は補高#8タイプ。 便座の向きは縦横自由。 90度方向変換。 静かに閉まるオイルダンパー採用。

介購 TAIS/00221-000254 アロン化成

5 サニタリエースHG 両用式 1114-2100

19,250円(税抜17,500円)
 ●段差のある和式トイレが洋式に。
 ●安定感のよい仮固定式。
 ●材質/本体・便座・上フタ=ポリプロピレン
 ※便座カバー付
 □アイボリー:534-113 ライトブルー:534-114



静かに閉まるオイルダンパー採用。

介購 TAIS/00221-000014 アロン化成

6 サニタリエースHG 据置式 1114-2000

22,550円(税抜20,500円)
 ●段差のない和式トイレが洋式に。
 ●スペースに応じて便座の向きを180度変えられます。
 ●材質/本体・便座・上フタ=ポリプロピレン
 ※便座カバー付
 □アイボリー:534-123 ライトブルー:534-124



静かに閉まるオイルダンパー採用。 アイボリー。 180度方向変換。 介購 TAIS/00221-000013 アロン化成

7 アロンO型便座カバー 1114-5001

1枚入 1,210円(税抜1,100円)
 写真はダークブルー。ブルー・ベージュもあります。



8 ページュ



9 ピンク



10 ベージュ

7 アロンO型便座カバー 1114-5001

1枚入 1,210円(税抜1,100円)
 ●対応するポータブルトイレ/アロン化成社のポータブルトイレ=FX-CPシリーズ、ポータブルトイレGX、サニタリエースシリーズ(但し、ソフト便座・暖房便座を除く) アロン化成

8 アロンK型便座カバー 1114-4910

2枚入 2,860円(税抜2,600円)
 ●対応するポータブルトイレ/アロン化成社の木製ポータブルトイレ=家具調1型R(RT)、3・6型N、セレクト、CP、桐匠(但し、暖房便座を除く) アロン化成

9 便座カバーO型 VALTBC1P 6119-2420

1枚入 880円(税抜800円)
 ●対応するポータブルトイレ/パナソニックのポータブルトイレ=座楽もたれ型SPシリーズ、洋風便座据置型N・ポケット付デラックス パナソニック

10 便座カバー角型 VALTBCKBE 6119-2440

1枚入 1,320円(税抜1,200円)
 ●対応するポータブルトイレ/パナソニックの家具調トイレ=アウボットシリーズ KC-N型、KH-N型、KEX-N型、KUD型のあたたか便座タイプ以外に適用 パナソニック

7~10共通 ●材質/アクリル・ナイロン・ポリウレタン

11 洋風便座両用型(デラックス) 6119-1710

VALTY8BE 17,600円(税抜16,000円)
 ●段差のある和式トイレが洋式に。
 ●工事不要、ネジで固定。スベリ止め付。
 ●フタはゆっくり閉じるダンパー付。
 ●重量/2.1kg ●材質/本体・便座・便フタ=ポリプロピレン、固定ネジ=ABS樹脂 ●付属品/便座カバー



※取付条件はメーカーホームページにてご確認ください。 介購 TAIS/00980-000008 パナソニック

12 洋風便座据置型N 6119-1700

VALTY5BE 18,700円(税抜17,000円)
 ●段差のない和式トイレが洋式に。
 ●工事不要。
 ●広さに合わせて前後の向き変更可能。
 ●重量/3.8kg ●材質/本体・スパット・便座・フタ=ポリプロピレン、ヒンジ=ABS樹脂 ●色/ベージュ ●付属品/便座カバー



介購 TAIS/00980-000007 パナソニック

1 トイレリフト

4514-3310

EWC151 204,600円(税抜186,000円)

- 身体状況に合わせて、垂直・斜めの昇降経路が選べます。
- 簡単操作で立ち上がりし易い高さに停止出来ます。
- サイズ(垂直昇降時)幅69.1×奥行65.6~72.1×高さ72~77cm、(斜め昇降時)幅69.1×奥行65.6~71.3×高さ72~77cm ●重量/28kg
- 耐荷重/100kg ※トイレリフトは既設の便ふたを取り外し、便ふたスペーサーを取り付ける必要があります。便座の種類によってセット品番が異なります。便器、便座によっては取付出来ない場合がございます。事前にご確認下さい。



※便器・便座は含まれません。
※便ふたスペーサーは別売です。

アームレストで姿勢保持可能



着座・立ち上がり時もしっかり握れます。アームレストをはね上げれば、介助や横からのアプローチの際に邪魔になりません。

アームレストで姿勢保持可能



凹凸のないデザインなのでお手入れも簡単。



垂直昇降はこんな方におすすめ



- 立ち上がるときに「高さ」が定らず、前に押し出されて不安定になる方。
- 脚が曲げづらい方、頭を前方に傾けることに不安を感じ、座位を安定させたまま立ち上がりたい方。

斜め昇降はこんな方におすすめ



- おじぎをして立ち上がるような自然な立ち座り動作で立ち上がれる方。
- 前方へ押し出される感じが立ちやすい方。

TOTO

介購 TAIS/00187-000213

ご利用者の負担が少ない位置に設置でき、スイッチ操作がしやすくなります。



※写真はリモコン付タイプです。

2 温水洗浄便座付き補高便座

6119-1750

- ①補高3cm・リモコン無し・PN-L52001(#3)
 - ②補高5cm・リモコン無し・PN-L52002(#5)
- 各 93,500円(税抜85,000円)

- ③補高3cm・リモコン付き・PN-L52011(#3)
 - ④補高5cm・リモコン付き・PN-L52012(#5)
- 各 104,500円(税抜95,000円)

- 立ち座りをラクにし、足腰の負担を軽減する温水洗浄便座付き補高便座。
- 補高3cmタイプと補高5cmタイプ。リモコンの有無より選べます。

●主な機能/水はねガード、本体・便ふた着脱機能、ステンレスノズル、ノズル掃除機能。点字表示や、生活パターンを学習し、使用しない時間を判断して自動で暖房便座と保温貯湯タンクの節電をするおまかせ節電や8時間切タイマー機能も搭載。
※TOTO製・LIXIL製もほとんどの便器に取付可能ですが、ご購入前に設置するトイレ環境をご確認下さい。



③④リモコン付き

見やすさ、操作のしやすさを追求したリモコン。点字付きボタンを採用。

パナソニック

介購 TAIS/001980-000171 ②172 ③173 ④174

3 ウォシュレット付補高便座 SBタイプ(レギュラー)

4514-3032

補高5cm(EWCS440-49) 115,940円(税抜105,400円)

- 既設の便器に取付けるだけで座面高さを5cmアップでき、立ち座りが楽です。
- ウォシュレットでおしりが洗えて快適・清潔。補高3cmタイプのご用意もあります。
- 主な機能/おしり洗浄・オートパワー脱臭・暖房便座・タイマー節電 ※大形便座用(エロンゲートサイズ)EWCS441S-49もあります。

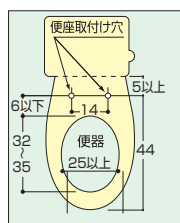

レギュラーサイズでの取り付け可能な便器のサイズ



便座4.8
補高5.2

40.5 49.8

TOTO

介購 TAIS/00187-000234

4 シャワートイレ付補高便座 KA21

1209-0320

①補高3cm ②補高5cm 114,620円(税抜104,200円)

- 便座面を高くして自立をサポート。
- 大型/標準サイズ共用。今ある便座に簡単取付け。

●補高寸法/①3.2cm②5.2cm ●重量/約5.5kg ●材質/PP樹脂(ポリプロピレン)

□①CWA-230KA21 ②CWA-250KA21



5 シャワートイレ付補高便座 KB21

1209-0410

①補高3cm ②補高5cm 103,620円(税抜94,200円)

- 腰やひざの負担を軽減して立ち座りをラクにします。

●補高寸法/①3.2cm②5.2cm ●重量/約7.5kg ●材質/PP樹脂(ポリプロピレン) ※水はねガード付き

□①CWA-230KB21 ②CWA-250KB21

今ある便器に簡単取付け可能。大型/標準サイズ共用。

シャワートイレ用リモコン(別売) 4,400円(税込)も あります。



6 補高便座

1209-0500

①補高3cm (CWA-230) 23,320円(税抜21,200円)

②補高5cm (CWA-250) 23,320円(税抜21,200円)

- 大型/標準サイズ共用。あつうれい、水はねガード付タイプ。

●補高寸法/①3.2cm②5.2cm ●重量/約1.5kg ●材質/PP樹脂(ポリプロピレン) ※取付可能便器:シート型シャワートイレ、暖房便座、取付穴の間隔14cmのもの

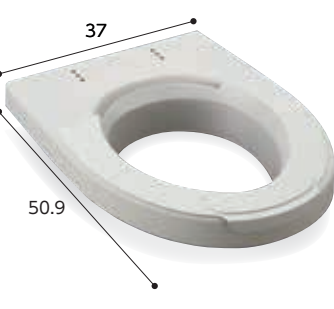

※U型便座には取付けできません。

介購 TAIS/(CWA-250)00203-000106

7 トイレシート 前傾型

6316-0100

①補高5cm 10,450円(税抜9,500円)

②補高10cm 10,780円(税抜9,800円)

③補高15cm 12,100円(税抜11,000円)

- 取り外し簡単。洋式便器用の補高便座。
- サイズ/幅37.5×長さ39×高さ5・10・15cm
- 材質/プラスチック
- 本体付属品/取り付け器具(ブラケット)



※洗浄機能付トイレには使用できません。

介購 TAIS/00261-000027 プロトワン

介購 TAIS/(CWA-250KA21) 00203-000117 LIXIL

介購 TAIS/(CWA-250KB21)00203-000117 LIXIL

介購 TAIS/(CWA-250)00203-000106 LIXIL

介購 TAIS/00261-000027 プロトワン

介購 介護保険購入対象商品

介護保険制度

特集商品

衣類・肌着・靴下

歩行補助用品

車いす・車いす関連用品

ベッド関連用品

床ずれ防止関連用品

移乗用品

入浴関連用品

排泄・トイレ・おむつ用品

住宅・安全管理

介護予防・レクリエーション

施設用品見守り・コミュニケーション

食事・口腔ケア

自活・自助具

生活・健康用品

補高便座/トイレマット

1 補助便座 **1114-6900**
 535-170 **3,080円**(税抜2,800円)
 ●便座へのおしりの落ち込みを防ぎます。
 ●一般的なほとんどの洋式トイレに対応。
 ●サイズ/幅28×奥行36×高さ4cm
 (便座内寸:15×20cm)
 ●材質/本体=ポリプロピレン
 固定具=ABS樹脂
 ●専用カバー付き



●取付可能サイズ
 (前割便座) (前丸便座)
 A→36cm~(大型便座) B→30cm~(大型便座)
 →33cm~(標準便座) →27cm~(標準便座)

アロン化成

2 ソフト補高便座 **1114-8400**
 ①#3 補高3cm **12,100円**(税抜11,000円)
 ②#5 補高5cm **16,500円**(税抜15,000円)
 ●長時間使用される方や、お尻のやせた方に。
 ●サイズ/幅34×奥行38×高さ①8.5②10.5cm
 ●重量/①約0.6kg②約0.85kg ●材質/ポリウレタン
 □①535-253 ②535-255



●取り付け可能便座サイズ
 ご使用されている便座のA・Bの各寸法を測定し、取り付け可能かどうかを確認して下さい。
 A 26~30cm B 19~20cm
 ※上記取付可能サイズでも一部特殊な形状をした便座には取り付けできない場合があります。

※U型便座には取付けできません。

アロン化成

3 補高便座やわらか **6119-1730**
 ①補高3cm (VALSHBY3) **11,000円**(税抜10,000円)
 ②補高6cm (VALSHBY6) **13,750円**(税抜12,500円)
 ●お尻の小さな方にも落ち込みの少ない小口形状。
 ●材質/ウレタンフォーム※シャワートイレをご使用の場合は使用可能か事前にご確認下さい。



※()内は補高6cm。
 34 3(6) 38 2.5(4)

【装着許容寸法】(単位:cm)
 A:26~30 B:19~21

アロン化成

4 やわらか補高便座 **4514-0200**
 ①レギュラー(EWC400R)②エロンゲート(EWC401R) 各**9,075円**(税抜8,250円)
 ●便座に置くだけで座面が3cm高くなります。
 ●サイズ/①36×37cm②36×40cm
 ●材質/発泡ウレタン
 ※注意:補高便座を取りつけた状態では、便フタはキッチンと閉まりません。



レギュラーサイズ 36 37 17.6 25.5
 エロンゲートサイズ 36 40 17.6 27.5
 単位:cm

アロン化成

5 ポータブルトイレマット **3120-0450**
 KC-28(グリーン)・KC-29(ベージュ) 各**2,597円**(税抜2,361円)
 ●マットの厚みが薄いため、つまずく心配がありません。洗濯機で丸洗いができます。裏面は吸着すべり止め加工。
 ●厚み/2mm ●材質/表面=ポリエステル100%、裏面=アクリル樹脂(カテキン入り)



ベージュ グリーン
 アンモニア消臭加工
 おくだけ吸着
 サンコー

6 ポータブルトイレマット(大判) **3120-0470**
 KJ-20(グリーン)・KJ-21(ベージュ) 各**4,400円**(税抜4,000円)
 ●マットの厚みが薄いため、つまずく心配がありません。洗濯機で丸洗いができます。裏面は吸着すべり止め加工。
 ●厚み/2mm ●材質/表面=ポリエステル100%、裏面=アクリル樹脂(カテキン入り)



グリーン ベージュ
 アンモニア消臭加工
 おくだけ吸着
 サンコー

7 ポータブルトイレ用 消臭・防水マットR **9202-0330**
 49006 **4,950円**(税抜4,500円)
 ●緑茶カテキンで、気になる臭いをスッキリ消臭。絵柄部分には滑り止め加工を施しています。洗濯機で丸洗い可能。
 ●材質/表地=ポリエステル(カテキン入り)、裏地=ポリエチレン



リッチェル

8 ケスモン 消臭・防水マット **1114-5204**
 536-012 **6,490円**(税抜5,900円)
 ●マットに加工された無機系消臭剤ケスモン®は臭いの成分とイオン結合して無臭にします。
 ●サイズ/幅74×奥行90×厚み0.35cm ●材質/(表面)ポリエステル、(裏面)ポリエチレン ●色/ベージュ
 ※無機系消臭剤「ケスモン®」は東亜合成株式会社の登録商標です。



アロン化成

9 ケアカバー消臭防水マット **2403-1600**
4,180円(税抜3,800円)
 ●抗菌効果でアンモニアを素早く消臭。
 ●裏面は防水・すべり止め機能付き。
 ●くり返し洗濯できます。
 ●材質/表面=ポリエステル、裏面=ポリウレタン
 ●色/ベージュ・サックス



アンモニア消臭加工
 おくだけ吸着
 ケアメディックス

10 立ち上がりトイレマット **3120-0540**
 AF-37(オレンジ) **3,080円**(税抜2,800円)
 ●グリップ力でしっかり踏ん張れるので、楽に立ち上がれます。
 ●厚み/3mm ●材質/表面=SBR、芯材=ポリエステル・綿・レーヨン



リバーシブルタイプ
 サンコー

介護保険購入対象商品

介護保険購入対象商品

介護保険購入対象商品

介護保険制度
 特集商品
 衣類・肌着
 靴下
 歩行補助用品
 車いす
 車いす関連用品
 ベッド関連用品
 床ずれ防止
 関連用品
 移乗用品
 入浴関連用品
 排泄・トイレ
 住宅・安全管理
 介護予防
 レクリエーション
 コミュニケーション
 施設用品見守り
 食事・口腔ケア
 自活・自助具
 生活・健康用品

便座シート/洋式トイレ用すり

1 消臭ふんわりベンザシート 無地1組入 **3120-0620**

厚み9mm **1,313円**(税抜1,194円)
 ●便座におくだけで簡単に吸着します。ふんわりと肌ざわりのよいアクリル立毛生地を使用。洗濯機OK!! ネット使用。
 ●材質/表面=毛:アクリル100%、地糸:ポリエステル100%、裏面=基布:ポリエステル100%、吸着:アクリル樹脂(カテキン入り)

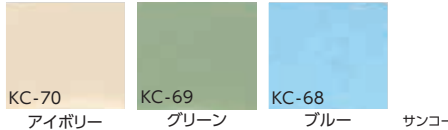

2 ハイソフトベンザシート **3120-0510**

KI-05(パンキン)・KI-06(フォレスト)・KJ-33(マロン) 厚み15mm **各1,408円**(税抜1,280円)
 ●お尻がふわっと気持ちいい便座シート。
 ●材質/表面=毛:アクリル100%、地糸:ポリエステル100%、裏面=基布:ポリエステル100%、吸着:アクリル樹脂(カテキン入り) ●洗濯機OK(ネット使用)



3 おくだけ吸着POCO・POCOクッションベンザ **3120-0720**

KP-75 ブルー・KP-76 アイボリー **各4,054円**(税抜3,685円)
 ●滑らかな肌触りと厚みのあるウレタンの凹凸が今までに体験したことがない感覚。
 ●材質/表面=ポリエステル95%、ポリウレタン5%、芯=ウレタンフォーム、裏面=基布:ポリエステル100%、吸着:アクリル樹脂(カテキン入り) ●厚み/1.5~3.2cm カットできません。



4 便器すきまテープ **3120-0490**

OD-50(2枚入/ピンク) OK-95(2枚入/イエロー) **各638円**(税抜580円)
 ●気になる便器と床の隙間汚れを防止します!
 ●サイズ/巾8×長さ58cm ●材質/表面=ポリエステル100%、裏面=アクリル樹脂(カテキン入り)



5 おしっこ垂れ防止テープ 幅広 **3120-0500**

4枚入 **968円**(税抜880円)
 ●便器のフチに貼るだけで垂れてくるおしっこ汚れを防止!
 ●サイズ/6×50cm ●材質/本体=アクリル、レーヨン、ポリエステル、粘着剤=アクリル系 ※使い捨てタイプ



6 おしっこ吸う〜パット **3120-0480**

AE-92(30個入り) **1,100円**(税抜1,000円)
 AF-26(100個入り) **3,300円**(税抜3,000円)
 ●貼るだけで、おしっこの飛び出しを防止!パットが汚れを吸収します。
 ●サイズ/6×17cm ●材質/ポリエステル100%、粘着剤=アクリル系 ※使い捨てタイプ



7 洋式便器用すり トイレエイド・ネオ **1302-5100**

41,800円(税抜38,000円)
 ●人間工学に基づいて設計された洋式便器用すり。
 ●着座・立ち上がりがスムーズに。



●重量/約3.6kg ●材質/スチール鋼管(粉体塗装) TAIS/00076-000043

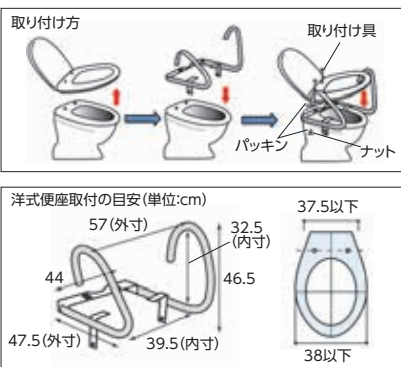

8 ATTOGRIP トイレサポート H-T / H-S **1114-5790**

①片側はねあげ H-S **60,500円**(税抜55,000円) **NEW**
 ②両側はねあげ H-T **75,900円**(税抜69,000円)
 ●置くだけ簡単トイレ用すり。
 ●1本支柱による片側/両側すりの選択。
 ●利用や住環境に合わせたはねあげひじ掛け、固定ひじ掛け。
 ●両側すりの場合、内寸43、48cmに調整可能。



●重量/H-S=約11.8kg、H-T=約14.6kg ●材質/スチール、ひじ掛け=ラバーウッド・無垢材 TAIS/(H-S)00221-000577 (H-T)00221-000578

住改 介護保険住宅改修費支給対象品

洋式トイレ用お手すり/和式トイレ用お手すり

1 トイレ用たちあがり
8101-1700

CKJ-01 **74,800円**(税抜68,000円)
 ●ご利用者様の身体に合わせ、アームレストの高さや横幅を調整できます。
 ●アームレストはワンタッチはね上げ式
 ●重量/6.8kg ●材質/本体=アルミ・ステンレス、アームレスト=発泡樹脂



2 洋式トイレ用ベスト
サポートお手すり 3212-0100

627-010 ひじ掛けはね上げ **62,700円**(税抜57,000円)
 627-020 ひじ掛け固定 **57,200円**(税抜52,000円)
 ●工事不要。便器の幅に合わせてフレームを調整できるため幅広の便器にも対応できます。
 ●重量/7.4(6.7)kg ●材質/フレーム=ステンレス、ひじ掛け=天然木



3 洋式トイレ用スライドお手すり
6119-2320

PN-L53001 **71,500円**(税抜65,000円)
 ●取り付け、ひじ掛け高さ調整は全て前から行えます。
 ●スライドしたひじ掛けにつかまりながら移乗が可能。
 ●重量/8.5kg
 ●材質/フレーム=ステンレス、ひじ掛け=ポリプロピレン



4 洋式トイレ用フレームS
はねあげR-2 1114-4360

木製ひじ掛け(533-087) **60,500円**(税抜55,000円)
 プラスチック製ひじ掛け(533-088) **62,700円**(税抜57,000円)
 ●独自の挟み込み方式で洋式便器にしっかりと固定。
 ●重量/約9.8kg ●材質/本体=スチール、ひじ掛け=ラバーウッド無垢材・ポリプロピレン・ポリエチレン
介助の際にじゃまにならないはね上げ式ひじ掛け。
 ※写真は木製ひじ掛けです。



5 SAお手すり 3212-0150

627-060 **140,800円**(税抜128,000円)
 ●手すりをつかむことで、便器までの移動、方向転換、便器からの立ち座りなどの動作を安心して行え、立位が安定し、着脱衣の介助がよりスムーズに行えます。
 ●設置場所に合わせて、「U字補助手すり」の方向を選べ、左右の付け替えを行うことができます。



●重量/約17.5kg ●材質/フレーム=ステンレス、ひじ掛け・U字補助手すり=天然木(ウレタン塗装) ●耐荷重/100kg
 TAIS/01235-000225 シコク

6 トイレの手すり(折りたたみタイプ)
1201-0302

MW50 **24,200円**(税抜22,000円)
 ●工事不要。設置・撤去が楽な折りたたみタイプの手すり。
 ●手すりの高さをプッシュボタンで3段階に調節できます。
 ●手すりは立ち上がり時に力がかかりやすい形状です。



7 すわっ手(和式便器用お手すり) 6301-5301

31,900円(税抜29,000円)
 ●段差のある和式トイレ専用のお手すりです。
 ●洋風便座・両用型とセットで使えます。
 ●便器に簡単に取り付けられ、床にビスで固定も可能。

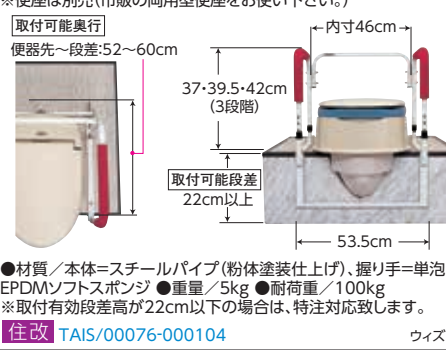

1 コ・ポレーヌ 尿器

6204-0100

女性用 **5,676円**(税抜5,160円)
男性用 **2,717円**(税抜2,470円)

- こぼれ防止機能付の尿器。
- 容量/女性=600ml、男性=1000ml
- 付属品/洗浄ブラシ



女性用
男性用
ピップ

2 アロン尿器

1114-4100

533-731 女性用 **2,970円**(税抜2,700円)
533-730 男性用 **2,860円**(税抜2,600円)

- 透明タイプなので尿観察に便利です。
- サイズ/幅11×奥行(男性)32、(女性)40×高さ(男性)14、(女性)16cm ●容量/1200ml
- 付属品/専用カバー・洗浄ブラシ



女性用
男性用
アロン化成

3 SA塩ビ透明尿器 (ブラシ付)

3101-2000

女性用・男性用 各**1,507円**(税抜1,370円)

- 底部分が広く安定感のある形状。
- 容量/1100ml ●重量/270g
- 材質/本体=塩化ビニール
- 耐熱温度/60℃



男性用
女性用
浅井商事

4 尿器(不透明タイプ)

3101-2100

女性用・男性用 各**946円**(税抜860円)

- 中がみえにくい乳白色。
- 容量/800ml
- 重量/男性用=165g、女性用=210g
- 材質/本体=ポリエチレン
- 耐熱温度/70℃



男性用
女性用
浅井商事

5 安楽尿器DX

2506-0200

男性用 **4,620円**(税抜4,200円)
女性用 **4,840円**(税抜4,400円)

- 寝たままでも座った姿勢でも、状況に合わせて使えます。
- タンク容量/1,500ml、ホース=1.2m
- 別売(装着バンド)/**2,640円**(税抜2,400円)



男性用
女性用
浅井商事

常時失禁の方は装着バンド(別売男性用)を併用して下さい。

6 ユリドームセット 男性用

1508-0700

1260A セット **6,600円**(税抜6,000円)
お取替用(30ヶ入) **7,920円**(税抜7,200円)

- 脱着が簡単な Condomタイプ。
- 容量/排水タンク=1500ml
- セット内容/ユリドーム10ヶ、固定バンド10本、ホース2m、ジョイント1ヶ、採尿タンク1ヶ

寝たまま排尿できる男性用排尿器です。



オカモト

7 差込便器

6301-7900

1,100円(税抜1,000円)

- 差込がスムーズに行えるやさしい形状。
- 大きく握りやすい持ち手付。
- サイズ/幅22×長さ40(持ち手含む)×高さ2~10cm、フタ開口部=18cm
- 耐荷重/80kg ●色/ピンク



ウイズ

8 安楽便器

2506-0300

3,025円(税抜2,750円)

- 腰の回りにフィットする曲面設計。
- お尻を乗せる部分が広く安定。
- 専用パッド付で冷たさ解消。
- サイズ/幅27×長さ40×高さ9cm
- 材質/本体・フタ=ポリプロピレン、パッド=ナイロン



浅井商事

9 ポイレット

6051-0100

30枚入 **4,400円**(税抜4,000円)

- ポイレットはポータブルトイレ用の使い捨て紙バッグ。
- 取り付けも後処理も簡単でトイレの介護負担を軽減します。
- 材質/(吸収材)綿状パルプ、高分子吸収体 他



ハレルヤワークス

吸収量 約1,100cc

10 ポータブルトイレ用袋

3120-0200

AE-59 10回分 **1,320円**(税抜1,200円)
R-54 50回分 **6,380円**(税抜5,800円)

- 凝固剤で水分を固めて汚さず処理できるポータブルトイレ袋。
- 材質/汚物袋=ポリエチレン 凝固剤=高分子ポリマー

約600ccの水分を固めます。



サンコー

11 キュッとポン®

4103-0360

111382 20枚入 **2,750円**(税抜2,500円)

- コンパクトなロールタイプ。
- ひも付きで簡単に密閉できます。
- 1枚で排尿3回分(目安)1回150ml。
- サイズ/箱=12×12×20cm、吸収パッド=24×13cm ●パッド吸水量/約450ml

ポータブルトイレの排泄処理などに幅広く活用できます。



ポータブルトイレ使用時
竹虎

12 すっきりポイ

1114-5210

533-226 30枚入 **4,290円**(税抜3,900円)

- ポータブルトイレのパケツにかぶせて使用する処理袋です。
- 素材/(袋)フィルム=ポリエチレン・炭酸カルシウム、(吸収シート)カバー=ポリオレフィン系不織布、(吸収シート)吸水材=綿状パルプ・吸収紙・高分子吸水材



アロン化成

吸収量 約1,000cc

袋サイズ/縦42cm×横55cm

13 ユニパック14枚入 2週間パック

8407-0100

3,080円(税抜2,800円)

- ポータブルトイレのパケツに装着するだけで、パケツの洗浄・消毒等の手間が省けます。
- 材質/(吸水材)高機能吸水ポリマー、(外袋・ヒモ)ポリエチレン、(内面材)ポリプロピレン不織布



ユニレンド

袋の底全体についている吸水シート一体型

吸収量 約1,500cc

14 テイコブ におい取り袋

2505-3015

EXC02 55枚入 **1,980円**(税抜1,800円)

- 袋1枚に大人用おむつ4枚が入ります。(目安:パンツタイプLサイズ)
- ロングサイズで口を結びやすくなっています。
- サイズ/35×50cm、厚み0.025(mm)
- 材質/ポリエチレン

従来のにおい取袋よりも消臭力がUPしました。



幸和製作所

15 おむつが臭わない袋BOS大人用

2417-0100

Mサイズ(90枚入) **1,100円**(税抜1,000円) Lサイズ(90枚入) **1,430円**(税抜1,300円)

- 医療向け開発から生まれた驚きの防臭力!臭いストレス大幅削減!

【快適】部屋もゴミ箱も臭わず快適!ゴミ出し時も臭わない!
【簡単】袋に入れて結んでゴミ袋に捨てるだけ!
【安心】菌も通さないから安心!



Mサイズ90枚入
Lサイズ90枚入
クロリソ化成

●サイズ/Mサイズ=23×38cm(マチなし)、Lサイズ=30×40cm(マチ付き)
●材質/ポリエチレン他

おしり洗浄器/おむつ処理ポット/消毒剤

1 シャワーボトル

1109-0104

1,760円(税抜1,600円)

- 洗い流せばすっきりさわやか。
- サイズ/7.5×5×27.5cm
- 容量/450ml ● 材質/ポリプロピレン
- 色/(キャップ)ブルー・ピンク

ぬるま湯を入れて、おしりをお手軽洗浄。

ブルー
ピンク

アルファメディカル

2 おしりシャワー300

9202-0720

各 1,210円(税抜1,100円)

- 専用洗浄液の希釈をしやすいボトル容量300ml。
- ほど良い角度のノズルで狙ったところをラクラク洗浄。
- 洗浄液を入れたまま横置きしてもこぼれない角度
- サイズ/6.8×6.3×20.9cm ● 材質/ポリプロピレン ● 重量/43g

おむつ交換用洗浄液の希釈に対応したシャワーボトル。

ピンク
グリーン
リッチェル

3 おしり洗浄器「ハンディシャワー」

4843-1020

PW-100WT

3,410円(税抜3,100円)

- 洗浄の強度が2モードから選べます。便利なオートオフ機能付。
- サイズ/幅約4.9×奥行4.9×高さ16.1cm(収納時) ● 重量/約240g(電池含む)
- 容量/約140ml ● 材質/(本体・タンク)ABS樹脂、(ノズル)シリコン
- 電源/単4形アルカリ電池×2(動作確認用付属)

使用イメージ
ノズル角度調節
ドリテック

4 ピジョン ステール

6203-0950

5,170円(税抜4,700円)

- 市販のゴミ袋がそのまま使って、経済的。(推奨サイズ:20~30L)
- お部屋の雰囲気になじむスタイリッシュなデザインです。ストロング密封構造で紙おむつのニオイを強力ブロック。
- ゴミ袋の開口部を持って捨てられるのでニオイがもれません。

専用カセット不要の紙おむつ処理器です。

51.5
25.7
26.1

ピジョン

● 組立後本体サイズ/最大高さ51.5×最大横幅25.7×最大奥行26.1cm

5 NIOI-POI(ニオイポイ)

1106-0200

本体+カセット1個付

2,090円(税抜1,900円)

- 収納の目安
ハンタイプ 約5~6枚
パッドタイプ 約20~24枚
- 重量/2.66kg ● 材質/本体=ポリプロピレン、カッター=スチール ● カラー/パールピンク・グレージュ

ニオイにも強力対策!

99%

使い方がかんたん!

開けるのがかんたん
ワンタッチオープンでフタを簡単に開けられます。

片手でポイ
片手で簡単に捨てられます。フタを開けて中に押し込むだけ。

別売 専用カセット
におわなくてポイ共通カセット

1個 3個パック 6個パック
1,430円(税抜1,300円) 3,080円(税抜2,800円) 5,830円(税抜5,300円)

ニューウェルプラザ・ジャパン

6 強力防臭抗菌おむつポット

ポイテック アドバンス 3101-5030

本体 2,640円(税抜2,400円)

- 「ギューッとロックシステム」で紙おむつを確実に密封
- 容量UPで紙おむつを約5日分貯められる。
- 99%抗菌フィルムを使用。
- 重量/約1.6kg ● 材質/本体=ポリプロピレン、カセットフィルム=ポリエチレン

ポイテック共用スベアカセット

ジェントルピンク(PI)

1個 1,430円(税抜1,300円)
3個パック 3,080円(税抜2,800円)

コンビ

コットンホワイト(WH)

44.3
29.2
25.5

7 といれぽっと(紙おしぼり付)

7201-0100

1個入 220円(税抜200円)

- どこでもどんな姿勢(寝たまま)でも使用できる携帯用ミニトイレです。
- サイズ/26.4×15×0.3cm ● 重量/12g
- 使用限度/500cc

ミナト製薬

8 緊急ミニトイレ

3120-2500

①2個入 499円(税抜454円)
②10個入 2,200円(税抜2,000円)

- 女性の方にも使いやすい男女兼用型の緊急ミニトイレ。
- 本体サイズ/27×13cm
- 約500ccの水分を吸収します。

サンコー

9 尿器掛(角型・丸型)

3108-0100

角型 1,870円(税抜1,700円)
丸型 2,750円(税抜2,500円)

- ベッドに掛けて使用します。
- 丸型はステンレス。角型はスチール製です。
- サイズ/(丸型)幅12.6×奥行15.8×高さ25cm、(角型)幅13×奥行17×高さ26cm

角型
丸型

三和化研工業

10 お部屋の消臭シート

介護用 6203-0700

638円(税抜580円)

- かけておくだけでニオイをキャッチ。効果は約3カ月持続します。
- サイズ/73×45cm

ピジョン

11 クレベリンPRO スプレー

4048-0100

2,200円(税抜2,000円)

- 二酸化塩素分子の力でウィルス・菌を除去。
- 濃度長期保持タイプ。
- 容量/300ml(約300回分)

大幸薬品

12 クレベリンPRO 置き型20㎡用

4048-0110

2,200円(税抜2,000円)

- 二酸化塩素分子のチカラで空間に浮遊するウィルス・菌・臭いを除去。
- 容量/150g

8~12畳 約2か月

大幸薬品

1 おむつとりかえぬれタオル **6102-1800**

40枚入 **528円**(税抜480円)
 ●1枚でたっぷり拭ける厚さと大きさ。
 ●無香料・ノンアルコール。
 ●サイズ/20×30cm(1枚のサイズ)
 ●材料/パルパ(精製水)



40枚入
トイレに流せます。

白十字

2 トイレに流せるパットおしりふき **6203-1010**

72枚入 **528円**(税抜480円)
 ●ふんわり厚手で拭きやすい。
 ●無着色・無香料・ノンアルコール。汚れガード成分配合。
 ●サイズ/18×19cm(1枚のサイズ)
 ●材料/水解性不織布



72枚入

ビジョン

3 トイレに流せるおしりふき大判厚手 **6203-1100**

40枚入 **528円**(税抜480円)
 ●広く使えて手が汚れにくい大判厚手タイプ。
 ●さわやかな柑橘系の香り。
 ●サイズ/30×20cm(1枚のサイズ)
 ●材料/水解性不織布



40枚入

ビジョン

4 おしりナップ やわらか厚手仕上げ純水99% 3個パック **6203-1002**

80枚入×3個 **484円**(税抜440円)
 ●極細繊維を使用。シートのでこぼこでうんちをしっかりキャッチ。
 ●ノンアルコール、無香料。
 ●サイズ/15×19cm(1枚のサイズ)
 ●材料/不織布



80枚入×3個 **ビジョン**

5 除菌ウェットティッシュ **6203-4600**

ボトル(80枚入) **748円**(税抜680円)
 詰替用(80枚入) **528円**(税抜480円)
 ●アルコール除菌剤配合。
 ●拭きだけで除菌効果を発揮。
 ●サイズ/14×20cm(1枚のサイズ)
 ●材料/コットン素材の不織布



80枚入 詰替用 **ビジョン**

6 やぶれにくいタイプのおしりふき **6203-1104**

72枚入 **275円**(税抜250円)
 ●やぶれにくいタイプのウェットティッシュ。お肌にやさしい弱酸性ローションを配合。
 ●サイズ/18×19cm(1枚のサイズ)
 ●材料/不織布



※トイレには流せません。 72枚入

ビジョン

7 やぶれにくいタイプのおしりふき大判厚手 **6203-1105**

40枚入 **440円**(税抜400円)
 ●手を汚さず、広い面積もらくらく拭き拭けます。
 ●サイズ/20×30cm(1枚のサイズ)
 ●無香料・無着色・ノンアルコール・PGフリー・パラベンフリー
 ●材料/レーヨン・PET



※トイレには流せません。 40枚入

ビジョン

8 トイレに流せるスッキリおしりふき **1504-0200**

72002 **572円**(税抜520円)
 ●使用后トイレに流せます。高い保湿力のリビジュアを配合。
 ●ノンアルコール、無香料。
 ●サイズ/18×20cm(1枚のサイズ)
 ●材料/水解性不織布



80枚入

オオサキメディカル

9 大人用流せるおしりふき **4044-0100**

70枚入 **374円**(税抜340円)
 ●お肌に優しい、ノンアルコール無香料のおしりふきです。
 ●サイズ/18×20cm(1枚のサイズ)
 ●内容量/70枚 ●ケース/24ヶ



大一紙工

10 たっぷり使えるおしりふき **2303-0500**

100枚入 **550円**(税抜500円)
 ●使用后トイレに流せます。お肌をいたわるアロエエキス配合。
 ●サイズ/15×20cm(1枚のサイズ)
 ●内容量/100枚 ●ケース/24ヶ



日本製紙クレシア

11 大きなおしりふき タオル **2303-0610**

60枚入 **825円**(税抜750円)
 ●大きめサイズで厚さもたっぷり。
 ●片手でらくらく取り出し口ストッパー機能付き。
 ●サイズ/25×20cm(1枚のサイズ)
 ●材料/天然コットン100%



60枚入

日本製紙クレシア

12 リーフトイレに流せるおしりふき **2001-0100**

詰替用 **352円**(税抜320円)
 ●使いやすい厚手の大判タイプ。ミシン目入りで、半分に切って使えます。
 ●サイズ/31×24.5cm(1枚のサイズ)
 ●内容量/24枚(ミシン目入48カット)
 ●ケース/24ヶ



24枚入

花王

13 水99%赤ちゃんのおしりふき80枚×12 **9402-0310**

E90568 **1,202円**(税抜1,093円)
 ●成分の99%以上が純水でできたおしりふき。
 ●シートサイズ/約16×14cm(1枚のサイズ)
 ●材質/不織布:レーヨン・ポリエステル ●成分/水・カプリン酸グリセリル・PEG-4・ベンザルコニウムクロリド・ポリアミノプロピルビグアアニド
80枚/パックのおしりふきが12パック入っています。 **NEW**



レック

14 ポータブルトイレ用防臭剤 **1114-2300**

533-208 **1,760円**(税抜1,600円)
 ●水2Lに本剤1袋が目安。
 ●取り扱いしやすい粉末状タイプ。
 ●効果持続時間の目安/約12時間
 ●使用回数/22回



22包入

アロン化成

15 ケスモン 消臭シート **1114-5203**

533-215 **1,320円**(税抜1,200円)
 ●水に溶けるシートで強力消臭。簡単で衛生的です。
 ●内容量/30枚 ●効果持続時間の目安/約24時間



30枚入

アロン化成

16 消臭錠 **2506-0700**

30錠入 **1,265円**(税抜1,150円)
 100錠入(お徳用) **3,740円**(税抜3,400円)
 ●消臭・漂白・除菌効果が24時間。
 ●使いやすい錠剤タイプ。
 ●効果持続時間の目安/約24時間



浅井商事

消臭剤/尿器洗浄剤

1 ビジョン消臭フォーム (トイレ用) 6203-0800

10615 968円(税抜880円)
●悪臭を細かな泡で包み込みます。
●化学反応ですばやく中和消臭。
●容量/380ml(約50回分)



グリーンブーケの香り 約50回使えて経済的。 380ml ビジョン

2 ポータブルトイレ用 消臭フォーム 6119-2410

VALTBNF 1,100円(税抜1,000円)
●泡のバリアーが臭いを軽減します。効果は24時間以上持続します。
●容量/280ml(約52回分)



280ml パナソニック

3 どんな場所にも 消臭スプレー 1508-2000

1280A 1,100円(税抜1,000円)
●1回1~2秒のスプレーで約200~300回使用できます。無臭タイプです。
●容量/220ml



220ml オカモト

4 サニティー業務用 消臭スプレー 1227-0100

737円(税抜670円)
●4連ワイド噴射で拡散し、瞬間消臭。
●容量/450ml
●成分/植物抽出消臭剤・エタノール



無香料 NEW エステー

5 消臭スプレー空間用 6203-0971

1,100円(税抜1,000円)
●フィードラント香料で良い香りが持続。
●容量/250ml
●材質/香料・非イオン界面活性剤・エタノール・水



フレッシュフローラルの香り NEW 約350回 ビジョン

6 消臭スプレー濃縮タイプ 6203-0961

1,100円(税抜1,000円)
●使いやすいスプレータイプ。
●布やおむつの対物にも。
●容量/50ml
●約330回噴霧可能



フレッシュフローラルの香り NEW ビジョン

7 尿器つけおき洗剤剤 2506-2200

20錠入 1,540円(税抜1,400円)
●尿器やしびん用の洗浄剤です。クエン酸などの有機酸の力で、尿器にこびりついたガンコな尿石汚れもよく落とします。
●水に溶かしてご使用ください。
●正味量/3g×20錠



5日に1回、つけおき30分。 浅井商事

8 尿器クリーナー 6204-0700

スプレータイプ 715円(税抜650円)
●泡のパワーで汚れを落とすスプレータイプの尿器クリーナー。
●細長いノズルですみずみまで泡が届く。
●容量/380ml



水を汚さず、スプレータイプで洗浄できる。 380ml ビップ

9 尿器洗浄剤 クリンラック 6301-6400

①600ml 1,210円(税抜1,100円)
②2L 3,658円(税抜3,325円)
③4L 6,798円(税抜6,180円)
●標準使用量は水1ℓに対して約20ml。
●尿器や便器の洗浄剤。落ちにくい汚れを洗い流します。



①600ml ②2L ③4L ウイズ

10 スマイルチョイス トイレ用洗剤 4ℓ 2514-8080

1,870円(税抜1,700円)
●便器内の汚れはスプレーブラシなどでこすり洗い流す。便器周り、床などはスプレー後ペーパー、布などでふき取る。便器の除臭はそのままスプレーする。
●消臭・洗浄が可能。除菌成分配合。



小さく廃棄可能なボトル トイレ用中性合成洗剤 ●容量/4ℓ ●重量/4.31kg ミツエイ

11 ポータブルトイレ用 防臭液 1114-2222

533-207 無色タイプ 1,760円(税抜1,600円)
533-204 有色タイプ 1,760円(税抜1,600円)
●悪臭を抑え、長時間防臭効果を発揮。
●容量/400ml(約40回分) ●効果持続時間の目安/約24時間



400ml アロン化成

12 ポータブルトイレ用 消臭液 6119-2400

有色タイプ VALTBN5B 792円(税抜720円)
無色タイプ VALTBN5M 792円(税抜720円)
●消臭成分で悪臭を分解。
●洗浄成分ですこい汚れを抑制。
●容量/400ml(約20回分)



400ml パナソニック

13 ポータブルトイレ用 消臭液(1ℓ) 6119-2402

有色タイプ VALTBL1LB 1,650円(税抜1,500円)
無色タイプ VALTBL1LM 1,650円(税抜1,500円)
●消臭成分で悪臭を分解。
●内容量/1000ml(約50回分)



1ℓ パナソニック

14 かたま〜る 6301-8100

①190g 1,210円(税抜1,100円)
②500g(徳用) 2,970円(税抜2,700円)
●大きじ一杯で約300ccの尿をキャッチ。
●使用後はトイレに流せます。
●500g徳用のみ専用スプーン付。



①190g ②500g(徳用) ウイズ

15 スペースグウツ 4509-0200

ジェル 1,650円(税抜1,500円)
スプレー 1,650円(税抜1,500円)
●植物抽出エキスを100%使用した、消臭・除菌剤。カビ菌や雑菌を取り除き、ニオイを元から分解消臭。



森の香り、フィトンチッドを配合。 ジェル(200g) スプレー(200ml) 成田

16 ニオイノノ 6301-7100

100cc入 2,343円(税抜2,130円)
500cc入 10,186円(税抜9,260円)
1ℓ入 18,334円(税抜16,667円)
●100倍~250倍に、水で薄めて使うので、非常に経済的。
●成分/植物(松、樟、かたばみ)抽出エキス100%



純植物性で環境にもやさしい消臭液。 500cc入 フローラ

17 介護用消臭剤 7106-0800

(500ml) 1,540円(税抜1,400円)
(18ℓ) 30,800円(税抜28,000円)
●植物抽出物を配合した消臭剤です。便臭によく効き、衣類やポータブルトイレにも使えます。



詰替用(18ℓ) 松本ナース産業

18 衣類洗濯用 消臭剤 1508-2100

1275A 3,080円(税抜2,800円)
●洗剤と一緒に使います。
●悪臭をしっかりと抑えます。
●無臭タイプです。濃縮タイプ。
●容量/1,800ml ●約50~60回分(1回、約30mlが目安)



1,800ml オカモト

19 介護用おむつセンサー 1143-0100

9,680円(税抜8,800円)
●おむつが濡れるとスマートフォンやタブレットに通知が届きます。
●おしっこの回数、おむつの交換時間などの記録はクラウドで記録され、アプリで確認できます。
●水洗いできるシリコンカバーを採用しているので衛生的です。



おむつ交換のタイミングをスマートフォンにお知らせします。 おむつの状態を4段階で表示 スマートフォン1台で複数のセンサーに接続可能 徘徊を防止する見守り機能

●ネットワーク/Bluetooth4.0 サポートバージョン(iOS8.0以上、Android4.3以上) ●電源/DC3V ●連続使用時間/約5ヵ月 ●作動距離/最大30M ●材質/ABSシリコン ●サイズ/11×4×1.3cm アイキューラボ

介護保険制度 特集商品 衣類・肌着 靴下 歩行補助用品 車いす 関連用品 ベッド関連用品 床ずれ防止 関連用品 移乗用品 入浴関連用品 排泄・トイレ、住宅・安全管理 レクリエーション 施設用品 見守り コミュニケーション 食事・口腔ケア 自活・自助具 生活・健康用品

資料提供(株)光洋・ティスバース

紙おむつを選ぶポイント

どの程度、動くことができますか？



テープタイプ

- 横モシ、背モシを防いで通気性も高い。
- 介護者にもやさしい消臭効果。

(外側)パンツタイプ (内側)尿とりパッド

- 本人でも交換できる。
- 紙パンツ専用のパッドがおすすめ。

パンツタイプ

- 軽い力で上げ下げできます。
- フィットするうす型がおすすめ。

一口介護メモ

大人用紙オムツは医療費控除が受けられます。このカタログに掲載の紙オムツは医療費控除の対象品です。

- 紙オムツを使う方がかかっている医院や病院で「オムツ使用証明書」を発行してもらいます。
- 発行後、大人用紙オムツの領収書を保存します。領収書には、販売店の方に、「大人用紙オムツを使う人の名前・商品名」を記入してもらいます。
- 大人用紙オムツ代を含めて、医療費が10万円を越えた場合、確定申告の時期に医療費控除の申告をします。その際、領収書と共に「オムツ使用証明書」も添付します。

紙おむつの使い方

●テープタイプ

おむつのシワを伸ばしながら広げます。その際、吸収部分の片寄を防ぐ為、おむつをバサッと振らないように注意しましょう。体型に合わせてテープの向きに一工夫。

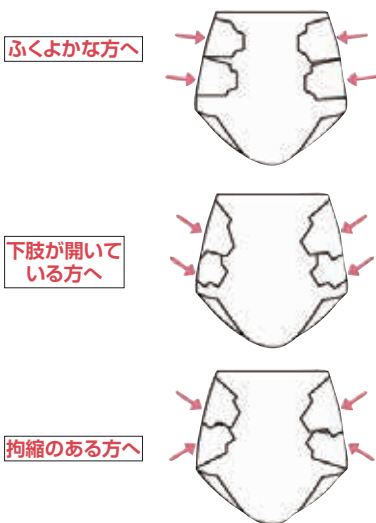

●尿とりパッド

尿とりパッドは、おむつの中に入れて使う吸収パッド。おしっこをするたびにパンツやテープ式ごと取り替えるのではなく、汚れた尿とりパッドだけを抜き出して新しいものに取り替えることができます。

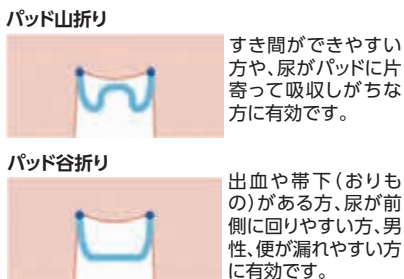
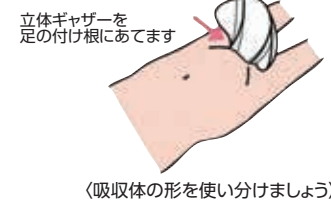

●パンツタイプ

ウエスト位置までしっかり引き上げます。はきやすく、上げやすいおむつを選ぶことが大切です。介護する方は、背中側をしっかりと引き上げましょう。特に腰が曲がっている方はその傾向があります。肌着の裾をはさみ込んでしまうと、肌着を伝ってモシる場合があります。

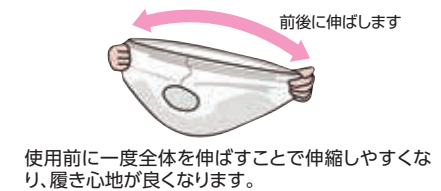

〈汚れたパンツを脱ぐ場合〉



1 ポイズ 肌ケアパッド

2303-1850

少量用(30枚入) **548円**(税抜498円) ●お肌に優しい素肌と同じ弱酸性のやわかシート。
120cc(20枚入) / 170cc(16枚入) 各 **1,188円**(税抜1,080円) 超強力消臭シートで消臭力アップ。

少量用
吸収量 約**25cc**

多い時も安心用
吸収量 約**120cc**

長時間・夜も安心用
吸収量 約**170cc**

日本製紙クレシア

2 男性用 さわやかうす型パッド

8302-3600

男性用120cc(16枚入) 1袋 **913円**(税抜830円)

- アウターに響かないうす型タイプ(薄さ4mm)。
- 「前側ワイド形状」で体の前側を幅広くカバー。
- 1枚の長さ/26cm ●ケース入数/24袋

男性専用

男性用 吸収量 約**120cc**

※ボクサー・ブリーフなどのピッタリした下着にご使用ください。 ユニチャーム

3 リフレ 超うす安心パッド

9203-6100

①50cc / ②120cc / ③170cc / ④200cc / ⑤230cc 各 **1,078円**(税抜980円)

- 超薄でつけないような心地よさ!
- 横モシ安心ガードで尿をせき止めムラしません。(中量用を除く)
- 裏面に、下着にびったりズレないテープ付き。
- 1枚のサイズ/①=8.5×19cm, ②=9.5×23cm, ③・④・⑤=13×29cm ●ケース入数/①18袋、②・③・④・⑤24袋

超薄型なのに安心のサポート。

①中量用
吸収量 **50cc**

②多い時も安心用
吸収量 **120cc**

③長時間夜も安心用
吸収量 **170cc**

④特に多い時も快適用
吸収量 **200cc**

⑤特に多い時も安心用
吸収量 **230cc**

リブドゥコーポレーション

介護保険制度

特集商品

衣類・肌着

歩行補助用品

車いす・車いす関連用品

ベッド関連用品

床ずれ防止関連用品

移乗用品

入浴関連用品

おむつ用品

住宅安全管理

介護予防・レクリエーション

施設用品・見守り・コミュニケーション

食事・口腔ケア

自活・自助具

生活・健康用品

パンツ型紙おむつ/テープ止めタイプ/尿とりパッド

1 オンリーワン パンツ 前後フリー

2503-0200

S(18枚入)	1袋 2,094円 (税抜1,904円)
M(18枚入)	1袋 2,355円 (税抜2,141円)
L・LL(18枚入)	1袋 2,618円 (税抜2,380円)

●男女兼用、全面伸縮による伸びの良さではきやすく、柔軟素材で快適なボクサー型。
●安心の「丈長」なので横モレに強く、「もちあげギャザー」が吸収体を身体に密着。
前後どちらからはいても、同じ履き心地と吸収量、横モレにも強い簡単装着パンツ。

S M L・LL

●サイズ/ウエストサイズ=S:50~70cm、M:60~90cm、L・LL:80~140cm ●材質/不織布、吸水紙、綿状パルプ他 ●ケース入数/6袋

吸収量 約750cc

光洋

2 オンリーワン うす型パンツ 前後フリー

2503-0210

S(26枚入)	1袋 2,514円 (税抜2,285円)
M(26枚入)	1袋 2,618円 (税抜2,380円)
L・LL(26枚入)	1袋 2,724円 (税抜2,476円)

●うす型タイプ、全面伸縮による伸びの良さではきやすく、柔軟素材で快適なボクサー型。
●安心の「丈長」なので横モレに強く、「もちあげギャザー」が吸収体を身体に密着。
前後どちらからはいても、同じ履き心地と吸収量、横モレにも強いうす型装着パンツ。

S M L・LL

●サイズ/ウエストサイズ=S:50~70cm、M:60~90cm、L・LL:80~140cm ●材質/不織布、吸水紙、綿状パルプ他 ●ケース入数/6袋

吸収量 約300cc

光洋

3 オンリーワン幅広テープ

2503-0220

S(22枚)	1袋 2,409円 (税抜2,190円)
M(20枚)、L・LL(17枚)	1袋 2,724円 (税抜2,476円)

●分割可能な「幅広テープ」なので、クロスどめで隙間を作らず身体にフィットし、通気性シートでムレずにさらさら。

新開発「きれいエア」で消臭効果をプラス。

S M L・LL

●サイズ/ヒップサイズ=S:55~95cm、M:75~110cm、L・LL:85~135cm ●材質/不織布、綿状パルプ他 ●ケース入数/4袋

吸収量 約600cc (S)

吸収量 約750cc (M)

吸収量 約900cc (L・LL)

光洋

4 オンリーワンパッド からだカーブ

2503-0244

レギュラー(32枚)	1袋 1,460円 (税抜1,327円)
------------	-----------------------------

●通気性が良く、立体ギャザーでモレを防ぎます。
●消臭ポリマー配合で気になるニオイを防ぎます。

スキ間なくあてて、尿を広げず素早く吸収。ニオイも外にもらさない。

●サイズ/幅26×長さ50cm ●材質/不織布、綿状パルプ他 ●ケース入数/8袋

吸収量 約600cc

光洋

5 オンリーワンパッド からだカーブ

2503-0245

①ロング(32枚) 1袋	2,090円 (税抜1,900円)	③ワイド(30枚) 1袋	2,693円 (税抜2,448円)
②スーパーロング(32枚) 1袋	2,409円 (税抜2,190円)	④エキストラワイド(28枚) 1袋	2,828円 (税抜2,571円)

●さらさら吸収ゾーンでモレにくい。
あてると自然にからだに沿った形になる「からだカーブ」構造。

① ② ③ ④

●サイズ/①幅26×長さ56cm②幅28×長さ65cm③幅35×長さ65cm④幅35×長さ65cm ●ケース入数/①6袋②③④4袋

吸収量 約750cc (ロング)

吸収量 約1,000cc (スーパーロング)

吸収量 約1,200cc (ワイド)

吸収量 約1,350cc (エキストラワイド)

光洋

6 オンリーワンパッドからだカーブ アクティブ

2503-0260

ノーマル(48枚入)	1袋 1,598円 (税抜1,453円)
------------	-----------------------------

●4つのたてながテープでピタッとくっつき、素早く装着できる紙パンツ用パッド。
●立体的に体の曲面にフィット。
●本人でも簡単に交換できるのでアクティブに動く方におすすめです。
●空気は通してにおいはキャッチ。気になるにおいは消臭します。
アクティブに動く方に、ご本人でもかんたん交換。

4つのたてながテープ
・ピタッとくっつき、素早く装着
・片手で付け直すのもかんたん!

角がない丸い形状
引っかかりが丸まりにくい形状

●製品サイズ/15×45cm ●ケース入数/4袋

吸収量 約300cc

きれいなエア消臭加工
空気は通してにおいはキャッチ
気になるにおいを消臭!

アクティブプレスライン
吸収体が動きに合わせては股幅にしなやかフィット

光洋

7 ささらスリム・さらさらミニ

2503-0270

さらさらスリム(45枚)	1袋 1,334円 (税抜1,213円)
さらさらミニ(48枚)	1袋 1,162円 (税抜1,056円)

●吸水フィルムのない両面吸収タイプなので、重ねたり隙間を埋めたり色々な用途に使えます。
●通気性タイプ。●消臭ポリマー配合。
吸収スピード抜群!逆戻りがなく、常にサラサラをキープ。

どちらの面からも吸収します。

●サイズ/さらさらスリム=18×49cm、さらさらミニ=18×30cm ●ケース入数/さらさらスリム:8袋、さらさらミニ:10袋

吸収量 約300cc (さらさらスリム)

吸収量 約150cc (さらさらミニ)

光洋

8 ケアパッド300・400

2503-0310

ケアパッド300(30枚)	1袋 880円 (税抜800円)
ケアパッド400(30枚)	1袋 990円 (税抜900円)

●立体ギャザーで隙間の漏れを防止。
●ズレ止めテープ付で安心。
●消臭ポリマー配合でニオイを防ぎます。
こまめに取り替える方向のかんたん交換スタンダードタイプ。

●サイズ/ケアパッド300=21×48cm、ケアパッド400=21×50cm ●ケース入数/10袋

吸収量 約300cc (ケアパッド300)

吸収量 約450cc (ケアパッド400)

光洋

1 ライフリー ズレずに安心 紙パンツ専用尿とりパッド 8302-1100

男女共用(36枚入) 1袋 **1,210円**(税抜1,100円)

●前後のズレ止めテープが紙パンツにぴったりくっついて、上げ下げしてもずれません。

紙パンツの中にぴったりおさまるスッキリ形状。



●サイズ/16×45.5cm ●男女共用 ●ケース入数/4袋 ユニチャーム

2 尿とりパッドスーパー(女性用) 8302-0731

女性用(30枚入) 1袋 **1,155円**(税抜1,050円)

●3回分の尿をラクに吸収します。立体ギャザーで尿のモレをしっかり防ぎますから安心です。ズレ止めテープが、おむつの中でのズレによるモレを防ぎます。



●1枚のサイズ/21×49cm ●ケース入数/6袋 ユニチャーム

3 尿とりパッドスーパー(男性用) 8302-0730

男性用(30枚入) 1袋 **1,155円**(税抜1,050円)

●3回分の尿をラクに吸収。肌ざわりがよく、お尻はいつもサラッと快適です。

男性専用開発した形なので、つつみ込むからモレずに安心。



●1枚のサイズ/20×38cm ●ケース入数/6袋 ユニチャーム

4 サルバ紙パンツ用やわ楽パッド 6102-0820

①2回吸収 52枚入 ②4回吸収 30枚入 各 **1,760円**(税抜1,600円)

●片手でも開きやすいから装着・交換簡単。

NEW



●1枚のサイズ/15×46cm 白十字

5 長時間あんしん 尿とりパッド 8302-0900

24枚入 1袋 **1,210円**(税抜1,100円)

●後ろも前も包み込む安心のワイド形状。横モレしない「立体ギャザー」が、体にフィットして横モレを防ぎます。

体圧がかかった状態でも、尿を瞬間的に下部に引き込むので、おしっこ約4回分ぐんぐん吸収。



●1枚のサイズ/28×55cm ●ケース入数/5袋 ユニチャーム

6 ライフリー 一晚中あんしん尿とりパッド 8302-1500

夜用スーパー(24枚入) 1袋 **1,942円**(税抜1,765円)

●まん中ぼっこりフィットゾーンでスキマを作らない。●くり返したつぱり吸収体でおしっこ約6回分を吸収。

1枚で一晚中あんしんな尿とりパッド。



●1枚のサイズ/28×60cm ●ケース入数/5袋 ユニチャーム

7 アテント紙パンツ用さらさらパッド 通気性プラス 2203-3100

①2回吸収 48枚入 **¥1,320**(税抜¥1,200)

②4回吸収 28枚入 **¥1,232**(税抜¥1,120)

1ケース ①3袋入 **¥3,960**(税抜¥3,600)

1ケース ②8袋入 **¥9,856**(税抜¥9,860)

●吸収体すっきり形状で股間部にぴったりフィットし、装着時のモコモコ感を軽減。

NEW



●ズレ止めテープ/①②有(2箇所) 大王製紙

8 アテント夜1枚安心パッド 2203-3120

①6回吸収 24枚入 **¥1,650**(税抜¥1,500)

②10回吸収 18枚入 **¥1,760**(税抜¥1,600)

1ケース ①3袋入 **¥4,950**(税抜¥4,500)

1ケース ②4袋入 **¥7,040**(税抜¥6,400)

●バックシートに前後がわかりやすく体の中心に合わせやすい「矢印センターライン」入り。



●ズレ止めテープ/①②無 大王製紙

9 うららか日和 フラットタイプ 2203-0200

30枚入 1袋 **1,540円**(税抜1,400円)

●おむつ全体に尿をすばやく拡散。すばやく吸収してヨレを防ぎます。●消臭ポリマー配合で気になるニオイを防ぎます。

おむつカバー併用タイプ。しっかり吸収しておしりサラサラ!



●サイズ/30×72cm ●男女共用 ●ケース入数/4袋 王子ネピア

10 うららか日和 尿パッド 2203-0110

30枚入 1袋 **1,320円**(税抜1,200円)

●紙オムツ併用タイプの尿とりパッド。おしっこ2回分をしっかりと吸収。ズレ止めテープ付。

通気性シート採用でお肌快適。



●1枚のサイズ/21×49cm ●ケース入数/6袋 王子ネピア

11 うららか日和 昼・長時間パッド 2203-1010

30枚入 1袋 **1,848円**(税抜1,680円)

●ウラ・オモテを見分けやすくする「バックシートデザイン」採用。

長時間でも安心の吸収力。おしりとおなかにフィットして横モレを防止。



●1枚のサイズ/29×49cm ●ケース入数/6袋 王子ネピア

12 サルバ 尿とりパッドスーパー(男性用・女性用) 6102-2400

男性用(45枚入) 1袋 **1,320円**(税抜1,200円)

女性用(45枚入) 1袋 **1,320円**(税抜1,200円)

●肌にやさしいさわやかシート。●固定ホール採用。女性用はおむつを汚さず、交換カンタン。男性用は差し込んで固定するから外れによるモレを防止。



●サイズ/女性用:20×47cm、男性用:22×40cm ●ケース入数/4袋 白十字

尿とりパッド/パンツ型紙おむつ

1 サルバあて楽スーパーワイド長時間 6102-0790

30枚入り 1袋 1,650円(税抜1,500円)
●pHコントロールパルブ採用により弱酸性・抗菌・消臭。
●人間工学に基づいた「ヒューマンカーブ形状」で股間部にフィットしてずれにくい!
片手で楽しく「ワンタッチオープン」であてやすい!

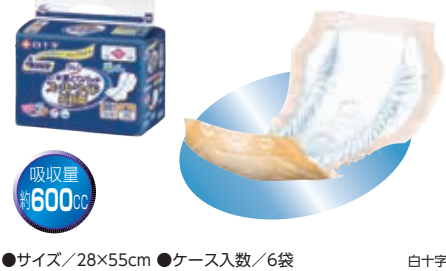

●サイズ/28x55cm ●ケース入数/6袋 白十字

2 朝まで1枚ぐっすりパッド 6102-0630

夜用(26枚入) 夜用スーパー(22枚入) 1袋 1,738円(税抜1,580円)
●素肌と同じ弱酸性素材を採用。
カンタン&確実なおむつ交換を実現。



●1枚のサイズ/夜用=28x58cm、夜用スーパー=28x64cm ●ケース入数/3袋 白十字

3 朝まで1枚ぐっすりパッド強力吸収 6102-0620

18枚入り 1袋 1,760円(税抜1,600円)
●長時間でも安心の、たっぷり約12回分の排尿量を吸収します。
●素肌と同じ弱酸性素材を使用しています。
吸収体の内部で吸収して、モレと肌トラブルを防止します。



●サイズ/28x64cm ●ケース入数/3袋 白十字

4 リフレ ズレなく快適紙パンツ用パッド 9203-2000

昼用 30枚入り 夜用 18枚入り 1袋 1,188円(税抜1,080円)
●前後のくっつきテープが紙パンツにぴったりついてパッドのズレを防止します。二つ折り形状で交換が楽。
お肌にやさしい透湿性シートを採用。



●サイズ/16x46cm ●ケース入数/8袋 リブドゥーコーポレーション

5 リフレ お肌のことを考えた 1枚で一晩中安心パッド 9203-2040

36枚入り 1袋 2,706円(税抜2,460円)
●たっぷり吸収。おしっこ約6回分。
弱酸性素材採用で長時間もずっと安心!



●サイズ/31x60.5cm ●男女共用 ●ケース入数/4袋 リブドゥーコーポレーション

6 紙パンツ用尿とりパッド 消臭抗菌プラス 2303-1910

34枚入り 1袋 1,304円(税抜1,186円)
●世界初の超強力消臭シートで尿・汗・便臭を消臭。
●二つ折り形状と簡単装着テープで紙パンツにぴったりフィット。
お肌のことを一番に考えた大人用オムツ。



●サイズ/14.5x43.5cm ●男女共用 ●ケース入数/6袋 日本製紙クレシア

7 尿とりパッド 消臭抗菌プラス 2303-1920

27枚入り 1袋 2,255円(税抜2,050円)
18枚入り 1袋 1,969円(税抜1,790円)
●センターライン表示で身体の中心に合わせやすい。
大人用紙おむつ初!立体さらふわ快適シート。



●1枚のサイズ/6回分=30x57cm、8回分=32x63cm ●ケース入数/6袋 日本製紙クレシア

8 うす型パンツ・長時間パンツ 消臭抗菌プラス 2303-1930

うす型M-L 18枚入、うす型L-L 16枚入 長時間M-L 16枚入、長時間L-L 14枚入 1袋 2,585円(税抜2,350円)
●幅広ウエストギャザーでお腹まわりを締め付けすぎずズレ落ちを軽減。
世界初の超強力消臭シートで尿・汗・便臭を消臭。



●サイズ/ウエストサイズ=M:L:60~90cm、L:LL:80~130cm ●ケース入数/4袋 日本製紙クレシア

9 ライフリー リハビリパンツ・うす型軽快パンツ 8302-0511

リハビリ S 18枚入/M 16枚入 パンツ L 14枚入/LL 12枚入 1袋 2,420円(税抜2,200円)
うす型軽快 S 24枚入/M 22枚入 パンツ L 20枚入/LL 18枚入 1袋 2,420円(税抜2,200円)
●トイレでの排泄や介護もラクにできます。
下着と同じように上げ下げできる紙パンツです。



●サイズ/ウエストサイズ=S:50~70cm、M:60~85cm、L:75~100cm、LL:90~125cm ●ケース入数/4袋 ユニチャーム

10 リフレ 1枚で一晩中安心はくパンツ 9203-2050

ML 28枚入、LL 26枚入 各1袋 3,058円(税抜2,780円)
1枚はくだけで夜も安心の吸収力。



●サイズ/ウエストサイズ=ML:70~95cm、LL:90~125cm ●ケース入数/3袋 リブドゥーコーポレーション

11 サルバ うす型やわ楽パンツ 6102-0770

M~L 24枚入 L~LL 22枚入 1袋 2,530円(税抜2,300円)
やさしく包むらくらく設計。はき心地らくらく。



●よく伸び、締め付けないので、おなか楽しく。
●スイングギャザーを採用。
●全方向からフィットして漏れを防止。
●サイズ/ウエストサイズ=M~L:60~95cm、L~LL:80~125cm ●ケース入数/4袋 白十字

12 サルバ やわ楽パンツ 6102-0800

しっかり長時間 M~L 18枚入/L~LL 16枚入 1袋 2,750円(税抜2,500円)
安心うす型 M~L 22枚入/L~LL 20枚入 1袋 2,750円(税抜2,500円)
●肌あたりが気になる方へ。
「全方向フィット」ではきごちらくらく!



●サイズ/ウエストサイズ=M~L:60~95cm、L~LL:80~125cm ●ケース入数/3袋 白十字

介護保険制度 特集商品

衣類・肌着

靴下 歩行補助用品

車いす 車いす関連用品

ベッド関連用品

床ずれ防止 関連用品

移乗用品

入浴関連用品

排泄・トイレ用品

住宅・安全管理

介護予防

施設用品見守り

食事・口腔ケア

自活・自助具

生活・健康用品

1 ネピアアテnder うららか日和 2203-0900

消臭うす型パンツ M 22枚入 / L 20枚入 **1袋 2,704円** (税抜2,458円)
 消臭長時間パンツ M 16枚入 / L 14枚入 **1袋 2,704円** (税抜2,458円)

●立体ギャザーが足まわりにフィットして、横モレを防止。
 布のようなやわらかな肌ざわり。

うす型 吸収量 約300cc
 長時間 吸収量 約750cc

●サイズ/ウエストサイズ=M:60~95cm, L:85~125cm
 ●ケース入数/4袋 王子ネピア

2 リフレ はくパンツ 軽やかなうす型 9203-1000

S 24枚入 / M 22枚入 / L 20枚入 / LL 18枚入 **1袋 3,520円** (税抜3,200円)

●全面通気性シートでムレ・カブレを抑えます。
 ●お肌にやさしい、やわらか柔軟仕上げ。
 下着のような心地よさ。うす型でスッキリ!

●サイズ/ウエストサイズ=S:55~75cm, M:65~90cm, L:80~105cm, LL:95~125cm ●ケース入数/S:4袋, M・L・LL:6袋 リブドゥコーポレーション

3 リフレ はくパンツ うす型長時間安心 9203-1700

S 22枚入 / M 20枚入 / L 18枚入 / LL 16枚入 **1袋 4,290円** (税抜3,900円)

●股間スッキリ構造ではいた時でも動きやすい。
 ●定回りが大きいので簡単に足を通せます。
 やわらかく上げ下げラックで、はきやすい。

●サイズ/ウエストサイズ=S:55~75cm, M:65~90cm, L:80~105cm, LL:95~125cm ●ケース入数/S:4袋, M・L・LL:6袋 リブドゥコーポレーション

4 うららか日和 幅広テープ 2203-1110

S~M20枚入・L18枚入 **1袋 2,838円** (税抜2,580円)

●テープ幅が広いので、何度でも止められます。
 ●立体・フィットギャザーで股モレ横モレを防ぐ。
 自由自在に止められ、一人ひとりの体型にぴったリフィット。

S~M 吸収量 約750cc
 L 吸収量 約900cc

●サイズ/ヒップサイズ=S~M:55~100cm, L:70~125cm ●ケース入数/3袋 王子ネピア

5 サルバ安心Wフィット 6102-1300

M10枚入・L9枚入 **1袋 1,980円** (税抜1,800円)

●立体吸収構造のギャザーで夜用パッドもしっかり固定。
 ●テープとテープを重ねて貼ることができるので、装着も簡単です。
 2層の吸収体(Wフィット構造)がすき間の埋めモレをしっかりブロック。

●サイズ/ヒップサイズ=M:70~95cm, L:90~125cm ●ケース入数/M10枚入・L9枚入=4袋 白十字

6 サルバ強力吸収テープ止め 6102-1400

M12枚入・L10枚入 **1袋 2,178円** (税抜1,980円)

●お肌ケアを考え、素肌と同じ弱酸性素材を採用。
 ●2つの吸収体がすき間をなくして漏れを防止。
 長時間でも安心の強力吸収。便キャッチスペースで軟便もキャッチ!

●サイズ/ヒップサイズ=M:70~95cm, L:90~125cm ●ケース入数/4袋 白十字

7 アクティ 寝たまま交換テープ止め 2303-1310

S~M(22枚入)、M~L(20枚入) **各 3,278円** (税抜2,980円)
 [1ケース] S~M・M~L・L~LL(4袋入) **各 13,112円** (税抜11,920円)

●両サイドの瞬間通気で横向き寝でもムレにくい。ポリマーの効果で気になるニオイを抑制。

NEW 吸収量 約600cc

●サイズ/ヒップサイズ=S~M:57~87cm, M~L:70~110cm, L~LL:85~125cm ●ケース入数/4袋 日本製紙クレシア

8 横モレあんしん テープ止め 8302-1200

M20枚入・L17枚入・LL15枚入 **1袋 2,640円** (税抜2,400円)

●超立体3重ギャザーが股ぐりにしっかりフィット。ニオイを閉じ込める消臭ポリマー配合。
 全面通気性シートでムレ軽減。お肌もサラサラ。

●サイズ/ヒップサイズ=M:67~106cm, L:81~128cm, LL:81~141cm ●ケース入数/4袋 ユニチャーム

9 アテント 消臭効果付テープ式 背モレ・横モレも防ぐ 2203-3000

773255 S36枚入 773259 M30枚入 773263 L26枚入 **1袋 4,202円** (税抜3,820円)

●寝ているときの背中からのモレもしっかり防ぎます。
 尿モレはもちろん、そのニオイの悩みも解決!

●サイズ/ヒップサイズ=S:50~75cm, M:70~95cm, L:90~125cm ●男女共用 ●ケース入数/2袋 大王製紙

業務用紙おむつ

10 リフレ はくパンツスリムタイプ 2514-6060

S(22枚入)・M(20枚入)・L(18枚入)・LL(16枚入) **各1袋 2,640円** (税抜2,400円)

●お肌に優しいやわらか柔軟仕上げ。全面通気性シート。すっきりうす型。下着のような心地よさ!

●サイズ/ウエストサイズ=S:55~75cm, M:65~90cm, L:80~105cm, LL:95~125cm ●ケース入数/6袋 リブドゥコーポレーション

11 リフレ はくパンツレギュラー 2514-6070

S(22枚入)・M(20枚入)・L(18枚入)・LL(16枚入) **各1袋 3,300円** (税抜3,000円)

●お肌に優しいやわらか柔軟仕上げ。全面通気性シート。フィット性に優れた、お肌にやさしいパンツタイプ。

●サイズ/ウエストサイズ=S:55~75cm, M:65~90cm, L:80~105cm, LL:95~125cm ●ケース入数/S:4袋, M・L・LL:6袋 リブドゥコーポレーション

12 リフレ はくパンツ夜用スーパー 2514-6080

ML(20枚入)・LL(18枚入) **各1袋 3,520円** (税抜3,200円)

●お肌に優しいやわらか柔軟仕上げ。全面通気性シート。ゆとりの吸収量で夜間・長時間も安心。

●サイズ/ウエストサイズ=ML:70~95cm, LL:90~125cm ●ケース入数/4袋 リブドゥコーポレーション

介護保険制度

特集商品

衣類・肌着・靴下

歩行補助用品

車いす・車いす関連用品

ベッド関連用品

床ずれ防止関連用品

移乗用品

入浴関連用品

排泄・トイレ・おむつ用品

住宅安全管理

介護予防・レクリエーション

施設用品・見守り・コミュニケーション

食事・口腔ケア

自活・自助具

生活・健康用品

1 アクティ うす型パンツ ベーシックケア 2514-6610

M(20枚入)・L(18枚入) 各1袋2,219円(税抜2,017円)
●大人用紙おむつの基本性能である「吸収性・フィット感」を備えた上で「経済性・使いやすさ」を追求した製品。
経済性と使いやすさ。



2 ネピアテンダー うす型パンツ しっかりホールド 2514-6350

M(34枚入)・L(30枚入) 各1袋4,263円(税抜3,875円)
●立体ギャザーで横漏れをブロック。
全面通気性シート採用でやさしい肌触り。



3 リフレ 簡単テープ止め 横モレ防止タイプ 2514-6090

S・小さめM・M・小さめL・L 各1袋5,170円(税抜4,700円)
●クロスフィットテープでしっかりフィット。
豊富なサイズ展開で介護現場をサポート!



4 ネピアテンダー テープタイプ 2514-6360

M(24枚入)・L(24枚入) 各1袋4,092円(税抜3,720円)
●下のテープは下から上に、上のテープは上から下に利用してください。
幅広で重ねて止められるテープ止めタイプ。



5 リフレ パッドタイプ 2514-6100

ビッグ(30枚入) 16502 1袋1,980円(税抜1,800円)
●立体ギャザー。
スピード拡散スリット採用。
夜間や尿量の多い方に。



6 リフレ 透湿サラケアパッド 2514-6120

スーパービッグ(30枚入) 16637 1袋2,970円(税抜2,700円)
●立体ギャザー。
スピード拡散スリット採用。
ムレにくく、お肌にやさしい。



7 リフレ ハイパーシリーズ スタダード 2514-6160

(30枚入) 17850 1袋3,190円(税抜2,900円)
●独自の吸収体「ハイパーマット」が尿をしっかり閉じ込め、表面はずっとサラサラです。
おしりをゆったり包み込む超大型マットを採用。



8 リフレ ハイパーシリーズ プレミアム 2514-6180

(30枚入) 17851 1袋3,740円(税抜3,400円)
●独自の吸収体「ハイパーマット」が尿をしっかり閉じ込め、表面はずっとサラサラです。
おしりをゆったり包み込む超大型マットを採用。



9 リフレ ハイパーシリーズ スーパープレミアム 2514-6140

(20枚入) 17852 1袋3,520円(税抜3,200円)
●独自の吸収体「ハイパーマット」が尿をしっかり閉じ込め、表面はずっとサラサラです。
おしりをゆったり包み込む超大型マットを採用。



10 リフレ 透湿サラケアパッド 2514-6010

ワイドロング(30枚入) 16635 1袋1,980円(税抜1,800円)
●スピード拡散スリットが尿をすばやく吸収。
弱酸性素材を採用で、さらに長時間使用しても安心に!



11 リフレ 透湿サラケアパッド 2514-6020

ワイドロングスーパー(30枚入) 16636 1袋2,420円(税抜2,200円)
●スピード拡散スリットが尿をすばやく吸収。
弱酸性素材を採用で、さらに長時間使用しても安心に!



12 リフレ 透湿サラケアパッド 2514-6000

ビッグ(30枚入) 16501 1袋2,750円(税抜2,500円)
●スピード拡散スリットが尿をすばやく吸収。
弱酸性素材を採用で、さらに長時間使用しても安心に!



介護保険制度 特集商品 衣類・肌着 歩行補助用品 車いす 関連用品 ベッド関連用品 床ずれ防止 関連用品 移乗用品 入浴関連用品 排泄・トイレ 住宅・安全管理 レクリエーション 介護予防 コミュニケーション 施設用品 見守り! 食事・口腔ケア 自活・自助具 生活・健康用品

1 ネピアテンダー パッド 2514-6330

スーパー300(30枚入) 1袋**880円**(税抜800円)

●おしっこ約1~2回分を余裕で吸収。腰まわりにぴったりフィットするギャザー付き。
ズレ止めテープがパッドをしっかり固定。



●サイズ/幅21×長さ49cm ●ケース入数/6袋 王子ネピア

2 ネピアテンダー パッド 2514-6330

スーパーガード300(30枚入) 1袋**990円**(税抜900円)

●おしっこ約2回分をしっかりと吸収。全面通気性シート採用でズレ止めテープ付き。失禁のある方、横モシのある方に。
通気性シート採用でお肌快適。

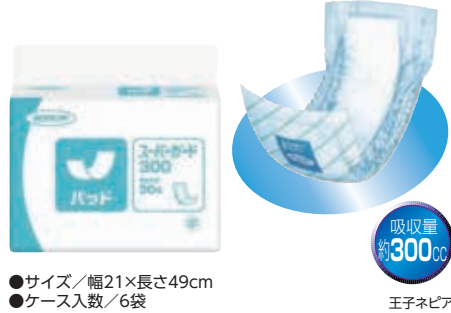

●サイズ/幅21×長さ49cm ●ケース入数/6袋 王子ネピア

3 ネピアテンダー パッド 2514-6300

ウルトラ400(30枚入) 1袋**1,237円**(税抜1,125円)

●おしっこ約3回分吸収。全面通気性シート採用でパワフル立体ギャザー付き。
夜・長時間もしっかり対応。



●サイズ/幅29×長さ49cm ●ケース入数/6袋 王子ネピア

4 ネピアテンダー パッド 2514-6310

エクストラ600SP(30枚入) 1袋**2,172円**(税抜1,975円)

●おしっこ約4回分吸収。全面通気性シート採用でロング立体ギャザー付き。
ひょうたん型でおしりぴったりフィット。



●サイズ/幅31×長さ61cm ●ケース入数/4袋 王子ネピア

5 ネピアテンダー パッド 2514-6320

エクストラ800SP(30枚入) 1袋**2,612円**(税抜2,375円)

●おしっこ約5回分吸収。全面通気性シート採用で夜間もしっかり対応。
スピード吸収スリット入りで長時間対応。



●サイズ/幅31×長さ66cm ●ケース入数/4袋 王子ネピア

6 ネピアテンダー パッド パンツタイプ用 2514-6340

パンツタイプ用(30枚入) 1袋**1,375円**(税抜1,250円)

●オムツのズレを防ぐ、ズレ止めテープ付き。
装着しやすい2つ折り。



●サイズ/幅15×長さ44.5cm ●ケース入数/3袋 王子ネピア

7 リフレ 高速吸収パッド 2514-6030

スピードキャッチ(30枚入) 17844 1袋**3,410円**(税抜3,100円)

●透湿タイプ。高速吸収で一気に排尿してもモレずに安心。繰り返し排尿しても吸収速度が変わらない。

スピード吸収の高機能パッド。



●サイズ/幅31×長さ60.5cm ●ケース入数/4袋 リブドッコーポレーション

8 リフレ パッドタイプ 2514-6040

レギュラー男女兼用(30枚入) 17357 1袋**858円**(税抜780円)

●ズレ止めテープ付。トップシートに弱酸性シート採用。

小型サイズでスーパー吸収。



●サイズ/幅20×長さ48cm ●ケース入数/8袋 リブドッコーポレーション

9 アクティ クリーンドライタオル 2514-6600

やわらかタイプ(30枚入) 1袋**495円**(税抜450円)

●ドライのままでも濡らしてウェットとしても使えます。
●から拭きでスキントラブル防止。
スキンケアと感染対策のドライタオル。



●サイズ/幅30×長さ25cm ●ケース入数/24袋 日本製紙クレシア

10 アクティ 尿とりパッド(ケース販売) 2303-1330

尿とりパッド300 ふっくらフィット(30枚入6袋) 1ケース**3,234円**(税抜2,940円) 尿とりパッド450 ふっくらフィット(30枚入6袋) 1ケース**5,108円**(税抜4,644円)

●お肌にやさしいやわらか素材。アクティ独自のエンボス加工で尿をすばやく吸収。
立体ギャザーがしっかり立ち上がり横からのモレをガード



●サイズ/幅20×長さ48cm ●ケース入数/6袋 日本製紙クレシア

**ベッドシーツ・防水シーツは
ベッド関連用品(79-80ページ)
に掲載ございます。**

介護保険制度

特集商品

衣類・肌着・靴下

歩行補助用品

車いす・車いす関連用品

ベッド関連用品

床ずれ防止関連用品

移乗用品

入浴関連用品

排泄・トイレ・おむつ用品

住宅・安全管理

介護予防・レクリエーション

施設用品・見守り・コミュニケーション

食事・口腔ケア

自活・自助具

生活・健康用品

住宅・安全管理

住宅改修の目的に「事故防止」「自立の促進」「介護負担の軽減」があげられます。

安全な環境を整えることで、安心した生活を送れます。

危険を察知して、事故を未然に防ぐ安全な住宅環境が理想的です。

玄関・ポーチ

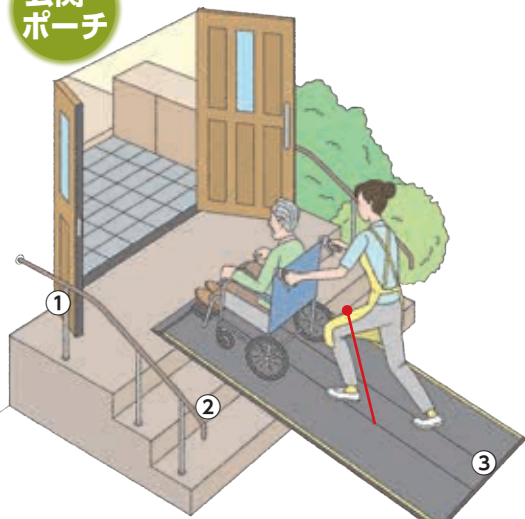

ケース①
玄関扉の開口が狭く通りにくい。

解決! 3枚引き戸や親子扉に取替え

ケース②
玄関前に段差があって、歩行で昇降する事が不安。

解決! 屋外用手すりの設置

ケース③
玄関前に階段があって、車椅子の移動が出来ない。

解決! 階段をスロープに改修工事
必要な時だけ簡易スロープを設置

ケース④
車椅子に乗ったまま、玄関扉の昇降が出来ない。

解決! 玄関スペースや中庭などに段差解消機を設置



ケース⑤
上がり框が高くて、昇降が危険。

解決! 手すり・段差解消台・椅子式段差解消機の設置



廊下

少しの段差や滑りやすいフローリング廊下による転倒事故を防ぎます。

ケース①
廊下は壁を伝って歩いている。

解決! 壁に手すり設置

ケース②
敷居の段差があるので車椅子では上がれない。

解決! 敷居用スロープ設置

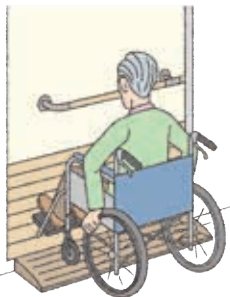

寝室

ベッドにスムーズにたどり着くための対策も忘れずに。

ケース①
畳の部屋で歩行器や車椅子が進みにくい。

解決! フローリングへ変更



階段

階段の踏み外しや転落で怪我や大きな事故が起こる前に対策しましょう。

ケース①
階段の壁を伝って昇り降りをしている。

解決! 階段の壁に手すり設置

ケース②
階段の踏み面が滑りやすく不安。

解決! 滑り止めシートを貼る
(つまずく方は注意が必要)

ケース③
手すりがあっても昇り降りが出来ない。

解決! いす式階段昇降機設置



浴室

浴室での転倒は大変危険です。先を見据えた対策も必要です。

ケース①
内開き戸を開いたときに洗い場のスペースが狭くなる動きづらい。

解決! 折れ戸に変更

開き戸だと開閉時シャワーベンチにぶつかる。

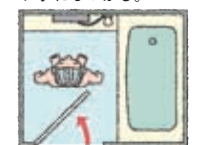

折れ戸だと省スペースで開閉できる。

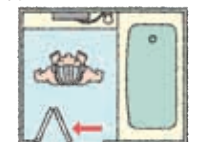

ケース②
浴槽の縁が高く恐る恐る跨いでいる。

解決! 深すぎないユニットバスなどへ交換

浴槽縁の高さは35~40cm位、浴槽の深さは55cm位を目安とします。
(使用状況によります。)

ケース③
湯船に入る際に滑りやすい浴槽縁やタオル掛けにつかまわっている。

解決! 手すり設置



トイレ

より安全で、安心して立ち座りが出来るトイレ環境を実現しましょう。

ケース①
段付きの和式トイレで立ち座りが危険。

解決! 補高便座設置で洋式へ変更



ケース②
和式トイレで立ち座りが危険。

解決! 洋式便座にリフォーム

ケース③
洋式トイレだが立ち座りが怖い。

解決! 手すり設置



介護保険制度

特集商品

衣類・肌着・靴下

歩行補助用品

車いす・車いす関連用品

ベッド関連用品

床すれ防止関連用品

移乗用品

入浴関連用品

排泄・トイレ・おむつ用品

住宅・安全管理

介護予防・レクリエーション

施設用品・見守り・コミュニケーション

食事・口腔ケア

自活・自助具

生活・健康用品

1 アットグリップ 240/630/930/1050

1114-5750

240

- ベランダや縁側への設置に。
- 手すりや支えとして片手動作を補助します。

- ①AT-C-240(片側タイプ) **121,000円**(税抜110,000円)
- ②AT-C-240T(両側タイプ) **176,000円**(税抜160,000円)

630

- 狭い玄関や小さい段差への設置に。
- 段差昇降や歩行の補助に。

- ③AT-C-630(片側タイプ) **242,000円**(税抜220,000円)
- ④AT-C-630T(両側タイプ) **352,000円**(税抜320,000円)

930・E1050

- ポーチ部や玄関への設置に。
- 段差設置で上下左右、柔軟に対応が可能。

- ⑤AT-C-930(片側タイプ) **242,000円**(税抜220,000円)
- ⑥AT-C-930T(両側タイプ) **352,000円**(税抜320,000円)
- ⑦AT-C-E1050(片側タイプ) **269,500円**(税抜245,000円)
- ⑧AT-C-E1050T(両側タイプ) **407,000円**(税抜370,000円)

住宅改修ができない方のための工事不要のかんたん設置できる手すり。片側、両側タイプが選べます。

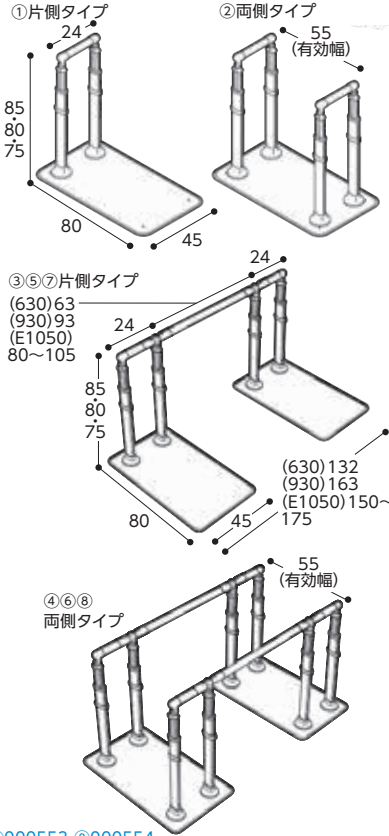

手すりの高さ調節が簡単!

固定ピン方式なので工具なしですぐに調節でき、身体の状態変化に対応できます。



障害物がある動線に対応

左右に首振り機能があるので、利用者が使いやすい場所に設置できます。



段差にも対応

ポーチや上がりかまちなどの段差に対応。630タイプ=30cm、930・1050タイプ=45cmの段差まで対応できます。

●材質/支柱・手すりはアルミニウム、ブラケット=アルミ合金、ベースプレート・固定プレート=ステンレス、端末保護カバー=塩化ビニル樹脂、その他樹脂部=ポリプロピレン ●重量/①約19kg②約22kg③約39kg④約47kg⑤約39kg⑥約48kg⑦約39kg⑧約48kg

アロン化成

手すり
①~⑥φ3.4、⑦⑧細手すりはφ3、太手すりはφ3.6

TAIS/①00221-000542 ②000543 ③000544 ④000545 ⑤000500 ⑥000501 ⑦000553 ⑧000554

2 歩行サポート手すり スムーディ

6119-4040

幅広い場面に対応できる歩行サポート手すり。

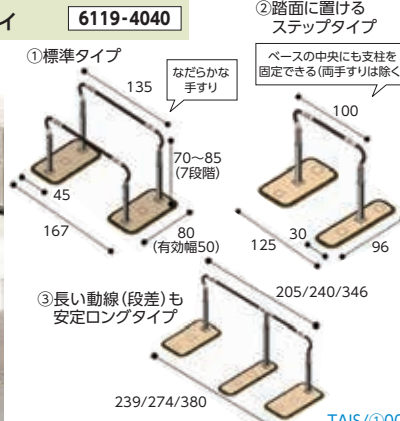

●ぐらつきが少なく、安心感があります。

品番	タイプ	手すり	対応段差高さの目安	対応段数の目安(段)	重量(kg)	価格
①XPN-L80601	標準	片側	45	3	37	242,000円(税抜220,000円)
②XPN-L80602	標準	両側	45	3	43	345,400円(税抜314,000円)
③XPN-L80603	ステップ	片側	30	2	33	242,000円(税抜220,000円)
④XPN-L80604	ステップ	両側	30	2	39	344,300円(税抜313,000円)
⑤XPN-L80605	ロング	片側	75	5	52	370,700円(税抜337,000円)
⑥XPN-L80606	ロング	両側	75	5	61	532,400円(税抜484,000円)
⑦XPN-L80607	ロング	片側	90	6	52	371,800円(税抜338,000円)
⑧XPN-L80608	ロング	両側	90	6	62	534,600円(税抜486,000円)
⑨XPN-L80609	ロング	片側	135	9	67	501,600円(税抜456,000円)
⑩XPN-L80610	ロング	両側	135	9	81	723,800円(税抜658,000円)

●材質/手すりはアルミニウム、塩化ビニル樹脂、支柱=アルミニウム、ベース=ステンレス、ベースマット=塩化ビニル樹脂 ●付属品/六角レンチ

TAIS/①00980-000334 ②335 ③336 ④337 ⑤338 ⑥339 ⑦340 ⑧341 ⑨342 ⑩343 パナソニック

3 たよレールSOTOE

7115-1320

屋内・屋外どちらでも使える据置き式手すりです。

- ①標準型片手すり(BZK-01) **100,100円**(税抜 91,000円)
- ②標準型両手すり(BZK-02) **147,400円**(税抜134,000円)
- ③スリム型片手すり(BZK-03) **100,100円**(税抜 91,000円)
- ④スリム型両手すり(BZK-04) **147,400円**(税抜134,000円)

- ①②標準型は単体でも使えます。
- オプションの「SOTOE用わたレールEK」と併用すれば、連続手すりとしても使用可能です。
- スリム型だけで連結させることはできません。

- 材質/支柱=ステンレス、ベースプレート=スチール(樹脂被膜)
- 重量/①約17.8kg②約20.6kg③14.7kg④約17.1kg

NEW



- ①標準型片手すり(BZK-01) 中央使いもできます。
- ②標準型両手すり(BZK-02)

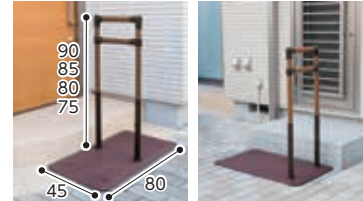

SOTOE用わたレールEK

TAIS/01265-000255

品番	手すりピッチ	価格
BZW-7057EK	570~700mm	35,750円 (税込)
BZW-9070EK	700~900mm	
BZW-1290EK	900~1200mm	

マツウ

TAIS/①01265-000248 ②000251 ③000259 ④000261

介護保険制度

特集商品

衣類・肌着

靴下

歩行補助用品

車いす・車いす関連用品

ベッド関連用品

床ずれ防止関連用品

移乗用品

入浴関連用品

排泄・トイレ・おむつ用品

住宅安全管理

介護予防・レクリエーション

施設用品・見守り・コミュニケーション

食事・口腔ケア

自活・自助具 生活・健康用品

玄関用手すり/屋外用手すり

ポイント

横にしっかり固定できる。

Lタイプ固定版 F(フラット)タイプ固定版

約20cm

約20cm

①～③木調の手すり部は滑りに ④～⑦強度を十分伴う丈夫な素材(エラストマー)を採用。 然木タモ積層材を使用。

ソフト手すり(K-Sシリーズ) 木製手すり(KM-SMシリーズ)

枠にしっかり固定できます。枠の形状に合わせて取り付け位置が選べます。

1 上がりかまち用手すり 住改 1114-0520

●段差を降りた時に手すりで体をしっかり支えることができます。
●固定版の形状が2タイプ、樹脂カバーが付いているので美観を損ないません。

ソフト手すり	Lタイプ			F(フラット)タイプ			
	品番	幅×奥行×高さ(cm)	重量	品番	幅×奥行×高さ(cm)	重量	
①	531-002	21×67×81~120	4.6kg	531-006	21×67×75~120	4.4kg	
②	531-012	21×67×76~125	5.0kg	531-016	21×67×70~125	4.8kg	
③	531-022	21×97×76~125	5.8kg	531-026	21×97×70~125	5.6kg	
木製手すり	④	ライトブラウン 531-044 ブラウン 531-042	21×67×81~120	4.6kg	ライトブラウン 531-048 ブラウン 531-046	21×67×75~120	4.4kg
	⑤	ライトブラウン 531-054 ブラウン 531-052	21×67×76~125	5.0kg	ライトブラウン 531-058 ブラウン 531-056	21×67×70~125	4.8kg
	⑥	ライトブラウン 531-064 ブラウン 531-062	21×97.5×76~125	5.8kg	ライトブラウン 531-068 ブラウン 531-066	21×97.5×70~125	5.6kg
	⑦	ライトブラウン 531-074 ブラウン 531-072	21×111×86~125	7.4kg	ライトブラウン 531-078 ブラウン 531-076	21×111×80~125	7.2kg

●材質/本体=スチール(メラミン焼付塗装)、スライド脚=アルミ、③⑥⑦固定プレート=スチール
※設置条件により取り付けられない場合があります。

段差を上りきったとき、下りきったときに身体を支えやすい手すり水平部。

ソフト手すりタイプ (すべりにくい素材)

① 各 38,500円 (税抜35,000円)	② 各 45,100円 (税抜41,000円)	③ 各 53,900円 (税抜49,000円)	④ 各 45,100円 (税抜41,000円)	⑤ 各 53,900円 (税抜49,000円)	⑥ 各 60,500円 (税抜55,000円)	⑦ 各 69,850円 (税抜63,500円)
Lタイプ K-650L	Lタイプ S-650L	Lタイプ S-950L	Lタイプ(LB) KM-650L	Fタイプ(BR) SM-650F	Lタイプ(LB) SM-950L	Fタイプ(BR) SM-1100F
Fタイプ K-650F	Fタイプ S-650F	Fタイプ S-950F	Fタイプ(BR) KM-650F	Lタイプ(LB) SM-650L	Fタイプ(BR) SM-950F	Lタイプ(LB) SM-1100L
取付可能なかまち高さ (Lタイプ) 6~45cm (Fタイプ) 0~45cm	取付可能なかまち高さ (Lタイプ) 6~45cm (Fタイプ) 0~45cm	取付可能なかまち高さ (Lタイプ) 6~45cm (Fタイプ) 0~45cm	取付可能なかまち高さ (Lタイプ) 6~45cm (Fタイプ) 0~45cm	取付可能なかまち高さ (Lタイプ) 6~45cm (Fタイプ) 0~45cm	取付可能なかまち高さ (Lタイプ) 6~45cm (Fタイプ) 0~45cm	取付可能なかまち高さ (Lタイプ) 16~45cm (Fタイプ) 10~45cm
廊下面からの手すりの高さ 75cm	廊下面からの手すりの高さ 70~80cm(5段階調節)	廊下面からの手すりの高さ 70~80cm(5段階調節)	廊下面からの手すりの高さ 75cm	廊下面からの手すりの高さ 70~80cm(5段階調節)	廊下面からの手すりの高さ 70~80cm(5段階調節)	廊下面からの手すりの高さ 70~80cm(5段階調節)

●カラー/ベージュ ●付属品/木ネジ、六角レンチ、③のみアンカーボルト ●カラー/ライトブラウン(LB)・ブラウン(BR) ●付属品/木ネジ、六角レンチ、⑥・⑦のみアンカーボルト アロン化成

2 エラスト手すり屋外用 住改 3201-1600

手すりの色はダークオークベースプレートタイプ

ベースプレートタイプ 標準 80cm 伸縮式 95~70cm ※写真は標準です。

埋込みタイプ 標準 100cm 伸縮式 90~115cm ※写真は標準です。

20cm以上 地面

エンド支柱 伸縮式 95~70cm

受け支柱

φ35

●取り付け地盤によりベースプレート型または埋込み型をお選びください。
●手すりの勾配は水平から50°まで自在。

エラスト手すり屋外用・パーツ

⑬3155 エンドエルボ 2,640円(税込)	⑭3156 自在ソケット 3,300円(税込)	⑮3162 自在ジョイント 4,400円(税込)
⑯3163 ストレートジョイント 2,750円(税込)	⑰3152 壁付自在エンド(左) 4,400円(税込)	⑱3153 壁付自在エンド(右) 4,400円(税込)

エラストパイプ 35φ

品番	色	長さ	価格(税込)
⑫3052	ライトオーク	2m	9,350円
⑬3054	ライトオーク	4m	18,700円
⑭3053	ダークオーク	2m	9,350円
⑮3055	ダークオーク	4m	18,700円

⑳3154 自在横受け 4,400円(税込)

写真はライトオーク色 自在ソケット取付例

品番	支柱タイプ	長さ(cm)	価格	カバー	取付ボルト・アンカー
①3056	標準	80	13,145円(税抜11,950円)	付	別売 ⑩ステンレス製 2,156円(税抜1,960円) (4ヶ入)
②3057	標準	80	13,145円(税抜11,950円)	付	別売 ⑩ステンレス製 2,156円(税抜1,960円) (4ヶ入)
③3066	伸縮式	70~95	18,975円(税抜17,250円)	付	別売 ⑩スチール製 704円(税抜640円) (4ヶ入)
④3067	伸縮式	70~95	18,975円(税抜17,250円)	付	別売 ⑩スチール製 704円(税抜640円) (4ヶ入)
⑤3058	標準	100	8,250円(税抜7,500円)	付	
⑥3059	標準	100	8,250円(税抜7,500円)	付	
⑦3068	伸縮式	90~115	12,650円(税抜11,500円)	付	別売 ⑪3063 ベースプレートカバー 1,870円(税抜1,700円)
⑧3069	伸縮式	90~115	12,650円(税抜11,500円)	付	別売 ⑪3063 ベースプレートカバー 1,870円(税抜1,700円)

施工価格のめやす(伸縮タイプの場合)

埋込み型(2m) 47,300円(税込)	埋込み型(3m) 69,300円(税込)
品名	品名
エラストパイプ×2,000mm(1本)	エラストパイプ×4,000mm(1本)
エンド支柱埋込みタイプ(伸縮タイプ・2本)	エンド支柱埋込みタイプ(伸縮タイプ・2本)
受け支柱埋込みタイプ(伸縮タイプ・1本)	受け支柱埋込みタイプ(伸縮タイプ・2本)

シクロケア

住改 介護保険住宅改修費支給対象品

面倒な組立て不要。

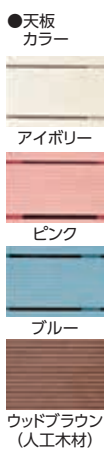
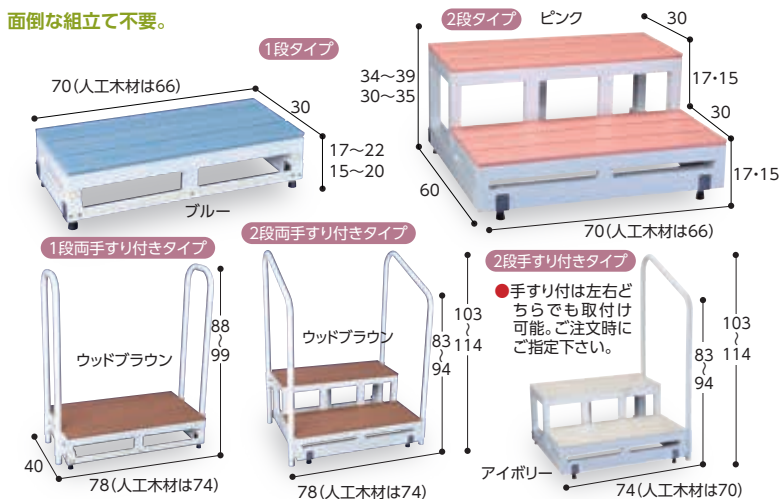

1 バリアフリー踏台 **住改** 4121-0200

※価格は全て税込です。

	手すりの有無	ピンク・ブルー・アイボリー	重量	ウッドブラウン (人工木材)	重量
1段	手すりなし	19,800円	4.2kg	22,000円	6kg
	手すり片方	39,600円	8kg	42,900円	10.2kg
2段	手すりなし	31,900円	8.5kg	33,000円	11.5kg
	手すり片方	51,700円	11kg	56,100円	14kg
	両手すり	55,000円	11kg	57,750円	13.2kg
	両手すり	67,100円	15kg	70,400円	17.5kg

- 樹脂とアルミでサビません。屋外に最適。
 - 天板にはスベリ止め加工がしてあります。
 - 高さが17cmタイプと15cmタイプがあります。
 - 材質/天板=ポリスチレン(ウッドブラウンは人工木材)、根太=樹脂、補強バー=アルミ、脚部=ステンレス(ゴム巻)、手摺=スチールウレタン塗装 ●付属品/固定用L金具・取付ビス
- 特注サイズ 対応商品

バリアフリータケウチ

2 たちあっぷ540 **8101-1010**

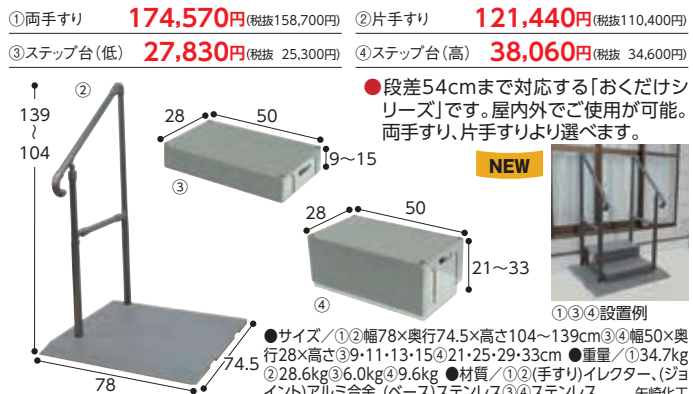

3 玄関用自在手すり ツインディ **6119-4000**



4 玄関チェア **2315-0120**



5 サポートチェア 95778 **6052-0100**



6 充電式人感明暗ナイトライト **8015-0100**



7 折り曲げ付階段マット(すべり止め付) **3120-0140**



8 吸着蓄光階段マット **3120-0160**



9 吸着蓄光みちびきマット **3120-0170**



介護保険制度 特集商品

衣類・肌着・靴下

歩行補助用品

車いす関連用品

ベッド関連用品

床ずれ防止関連用品

移乗用品

入浴関連用品

排泄・トイレ・おむつ用品

住宅安全管理

介護予防・レクリエーション

施設用品・見守り・コミュニケーション

食事・口腔ケア

自活・自助具

生活・健康用品

玄関台

1 くつつ板踏み台 3227-0300

33,000円(税抜30,000円)

- 前板がマグネットにより脱着可能で取り外して中の清掃が可能。

NEW



- 重量/約5kg ●耐荷重/100kg
- 材質/本体=天然木集成材
- 付属品/固定金具

住改 シモヤマ

2 木製玄関ステップ1段 6119-3900

24,200円(税抜22,000円)

- ①VALSMGS1(1段600) 24,200円(税抜22,000円)
- ②VALSMGSW(1段ワイド900) 25,300円(税抜23,000円)
- ズレ防止の固定金具、ガタつき防止のアジャスター付き。

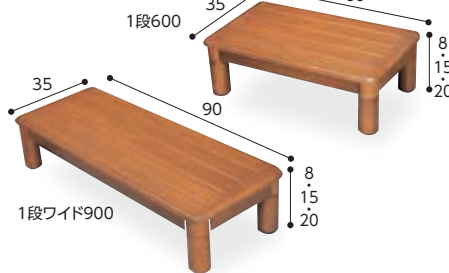

- 重量/①5.6kg②8kg
- 材質/本体=天然木・プリント紙化粧繊維板 ●付属品/固定金具

住改 パナソニック

3 段差解消踏台 2201-1640

17,600円(税抜16,000円)

- ①KB-100 17,600円(税抜16,000円)
- ②KB-100W 20,900円(税抜19,000円)
- 天然木使用で高級感あふれる外観です。
- 独自の凸状加工で滑り止めに効果的。

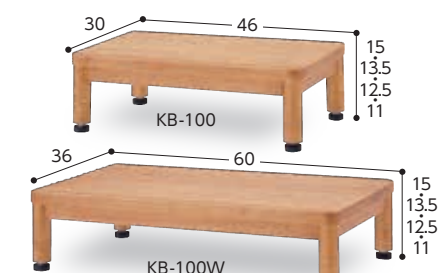

- 重量/①2.3kg②3.2kg ●材質/天然木

住改 キヨタ

4 特注屋内用踏台 6110-0001

別途見積

オーダーシステム

- 天板は、滑り止めシートタイプ又は、板タイプ(滑りにくい塗装)の2種類からお選びください。
- 天板の板タイプには、滑りにくい塗装に溝が標準で入ります。



見積りご注文は、お問い合わせ下さい。(専用用紙をお送り致します。)
※天板は、板(滑りにくい塗装)又は、滑り止めシートのいずれかをお選びください。
※屋外、水廻り、湿気の多い所、火気近くのご使用は出来ません。



- 材質/天然木 ●付属品/固定金具2本付

住改

5 木製規格踏み台 5535 6110-0800

- 滑りにくい塗装と凹溝加工。用途に合わせて前・後面の使い分けができます。

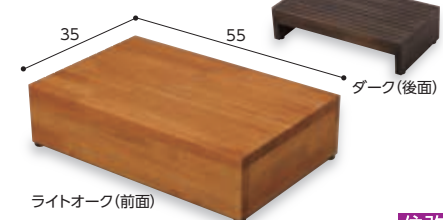

高さ(cm)	重量(kg)	価格
①10~11.5	3.8	17,600円(税込)
②12~13.5	4.4	18,150円(税込)
③14.5~16	4.8	18,700円(税込)
④16.5~18	5.0	19,250円(税込)
⑤19~20.5	5.2	19,800円(税込)

- 材質/天然木(集成材) ●付属品/固定金具・ゴムアジャスター

住改

6 木製踏台(SHIMOYAMA) 3227-0100

- アジャスター調整幅+30mmあり多少の段差なら問題なく設置できます。

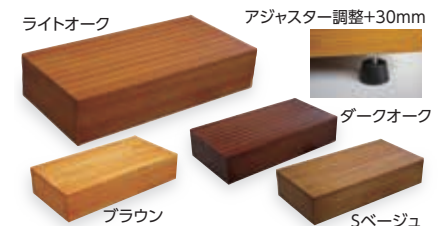

※色をご指定下さい。

幅×奥行	高さ(cm)	重量(kg)	価格
45×30	12~15	3.1	16,500円(税込)
	15~18	3.8	
60×30	12~15	4.3	19,800円(税込)
	15~18	4.6	
60×35	12~15	4.7	23,100円(税込)
	15~18	5.0	
60×40	12~15	5.5	26,400円(税込)
	15~18	6.0	

- 材質/本体=天然木集成材、取付金具=スチール
- 耐荷重/100kg ●付属品/固定金具・ビス

住改

7 木製玄関台 ブラウン(BR)/ライトブラウン(LB)

住改 アロン化成

- 4カ所アジャスターでガタつき調整しやすくなりました。 ●材質/本体=天然木ラバーウッド、脚ゴム=エラストマー ●カラー/ブラウン(BR)/ライトブラウン(LB) ●付属品/固定金具・ネジ

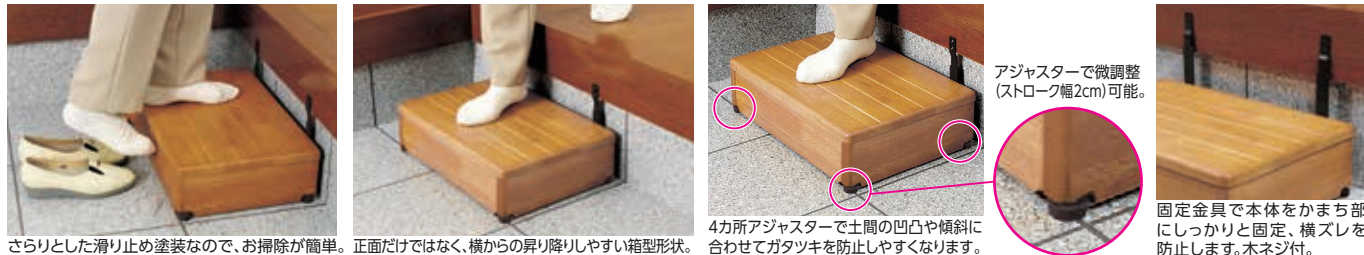

さらりとした滑り止め塗装なので、お掃除が簡単。正面だけではなく、横からの昇り降りしやすい箱型形状。

4カ所アジャスターで土間の凹凸や傾斜に合わせてガタつきを防止しやすくなります。

- ①幅45cm、比較的下肢が安定している方に、踏みしる奥行30cm



1114-7310 45W-30-1段 1段タイプ 22,000円(税込)
(BR)535-544 (LB)535-546

- ②幅60cm、奥行きにゆとりのない玄関にも対応しています



1114-7330 60W-30-1段 1段タイプ 22,000円(税込)
(BR)535-564 (LB)535-566

- ③幅60cm、ゆったり広めの踏みしる奥行40cm



1114-7410 60W-40-1段 1段タイプ 24,750円(税込)
(BR)535-580 (LB)535-582

- ④幅90cm、下肢の不安定な方にも安心の天面広さ

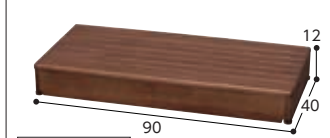

1114-7412 90W-40-1段 1段タイプ 29,700円(税込)
(BR)535-590 (LB)535-592

- ⑤幅60cm、ワイドな2段タイプ



1114-7422 60W-30-2段 2段タイプ 35,750円(税込)
(BR)535-584 (LB)535-586
※上記付属品以外に六角レンチ

- ⑥幅45cm、15・17.5・20・22.5cmの4段階に調節可能



1114-7430 S45W-30-1段 高さ調節タイプ 31,900円(税込)
(BR)535-570 (LB)535-572
※上記付属品以外に六角レンチ

- ⑦幅60cm、15・17.5・20・22.5cmの4段階に調節可能



1114-7432 S60W-30-1段 高さ調節タイプ 31,900円(税込)
(BR)535-574 (LB)535-576
※上記付属品以外に六角レンチ

住改 介護保険住宅改修費支給対象品

1 ベスポジ-e 基本セット 6502-0600

丸型ベース **49,500円**(税抜45,000円)
 T型ベース **50,600円**(税抜46,000円)

空間動線による歩行・動作支援。

●天井の抑圧が30%軽減。
 ●材質/アルミ・アルミダイキャスト・エラストマー・ステンレス ●重量/4.3(4.4)kg
 ※()内はT型ベース

TAIS/00254-000052(T型51)

2 ベスポジ-e オプション 6502-0640

①ウェーブ型手すり **14,300円**(税抜13,000円)
 ②ウェーブ型手すりロング **15,400円**(税抜14,000円)

握力が落ちてでも滑りにくく握りやすい形状。

●より高いグリップ力で、用途・支持方向を選びません。
 ●材質/アルミダイキャスト、木集成材

TAIS/①00254-000130 ②00254-000133

3 オプション手すり 6502-0680

①膝当て手すり **22,000円**(税抜20,000円)
 ②肘置き手すり **22,000円**(税抜20,000円)

●膝当て手すりは椅子へ着座もしくは立つ時の膝を固定するガイドとして、肘置き手すりは手すりを握って立ち上がりを支えることができない時に手で押さえるようにして立ち上がりを補助します。

手すりを握っただけでは立ち座りが容易ではない方に。

①膝当て手すり 横取り付け
 ②肘置き手すり 縦取り付け

膝崩れを抑え、立ち座り・移乗をサポートする。

TAIS/①00254-000127 ②00254-000128 DIPPERホクメイ

4 インテリア・バーフシリーズ ソフトメッシュ 住改 4514-2630

滑りにくく、握りやすい。ソフトな感覚の軟質樹脂を採用。

●サイズ/直径3.2cm
 ●材質/ステンレス+軟質樹脂、端部=樹脂製

TOTO

取付け心(cm) C	品番	価格
① 30	TS136GY3	8,800円(税抜 8,000円)
② 40	TS136GY4R	9,295円(税抜 8,450円)
③ 50	TS136GY5	9,735円(税抜 8,850円)
④ 60	TS136GY6R	10,175円(税抜 9,250円)
⑤ 70	TS136GY7	10,560円(税抜 9,600円)
⑥ 80	TS136GY8R	11,110円(税抜10,100円)
⑦ 90	TS136GY9	11,440円(税抜10,400円)

取付け心(cm)	品番		価格
	A	B	
⑧ 60	40	TS136GLY64	17,160円(税抜15,600円)
⑨ 60	60	TS136GLY66	18,150円(税抜16,500円)
⑩ 80	60	TS136GLY86	19,250円(税抜17,500円)

サイズ(cm)	品番	価格	
			前出
⑪ 8	40	TS136GDY4	10,560円(税抜 9,600円)

5 インテリアバーフシリーズ (UB後付けタイプ) 住改 4514-2730

ユニットバス用の後付手すり。ソフトな感触の軟質樹脂を採用した握り部は、滑りにくくするために網目模様を施しています。

●サイズ/直径3.2cm
 ●材質/ステンレス+軟質樹脂、端部=樹脂製

※中間指示部は5本ねじ固定です。
 ※逆勝手でも使用できます。

※握りバー部(A・B)は組み替えられます。

取付け心(cm)	品番	価格
① 30	TS136GU3	12,430円(税抜11,300円)
② 40	TS136GU4	12,980円(税抜11,800円)
③ 50	TS136GU5	13,310円(税抜12,100円)
④ 60	TS136GU6	13,750円(税抜12,500円)
⑤ 80	TS136GU8	14,740円(税抜13,400円)

取付け心(cm)	品番		価格
	A	B	
⑥ 60	40	TS136GLU64	22,550円(税抜20,500円)
⑦ 60	60	TS136GLU66	23,540円(税抜21,400円)
⑧ 80	60	TS136GLU86	24,750円(税抜22,500円)

木製手すり/トイレ用手すり/浴室用手すり

1 スリム手すり 3201-6700

①長さ30cm **2,640円**(税抜2,400円)
 ②長さ40cm **2,970円**(税抜2,700円)
 ③長さ50cm **3,300円**(税抜3,000円)

- 手すりの両端が流線型でスリムなので安全。
- 楕円パイプ使用で出張りが低く、腰高が広くゆったり握れます。

NEW

パールウッド エレガントブラウン

●パイプ径/2.6×1.8cm、
●材質/アルミ+PVCシート+硬質ナイロン シクロア

2 セレクトシリーズ I型ハンド 7115-1900

①直径3.2 長さ40cm **8,580円**(税抜7,800円)
 ②直径3.2 長さ60cm **9,350円**(税抜8,500円)
 ③直径3.5 長さ40cm **10,010円**(税抜9,100円)
 ④直径3.5 長さ60cm **10,890円**(税抜9,800円)

- 握りやすいディンプル(凸凹)加工付。
- 袖口をひっかけにくい、エンドブラケット仕様。
- BL認定品。

Mブラウン+ブラウン クリア+ゴールド **NEW**

① ② ③ ④

住改

●材質/(手すり棒)ホワイトアッシュ三層集成材、(ブラケット)亜鉛合金・ABS樹脂 マツタ

3 プッシュアップ L型ハンド 7115-1760

BGP-01MO **24,200円**(税抜22,000円)

●姿勢保持、引き寄せ、プッシュアップができる平手すり
でトイレ内での動作をサポートします。 **NEW**

木のやさしさを生かした
エンドブラケット

しっかり握れる φ32mm
ディンプル付

手がかり付平手すり
ディンプル付

●サイズ/(プッシュアップ手すり)幅56.5×奥行13cm、(手すり棒)高さ80×φ3.2cm ●耐荷重/60kg ●材質/天然木無垢材、天然木三層集成材、アルミ合金、亜鉛合金 ●色/Mオーク マツタ

住改

4 可動式手すり はね上げデラックスタイプ 8101-1030

CFA-1B **54,450円**(税抜49,500円)

●使用に合わせてはね上げできる手すり。フラットな手すり、握力の弱い人でも手のひらや肘で身体を支えられます。

住改 NEW

使用時 収納時

●サイズ/80×16cm ●重量/4.05kg ●材質/(手すり)アルミ合金、(金具)ステンレス、(アームレスト)タモ材(天然木) ●色/ホワイト 矢崎化工

5 つかまり手すり(水廻りタイプ) 2505-2510

HUH09 **140,800円**(税抜128,000円)

- 手すり、ベース部分は防カビ加工、ベースプレートはサビに強いステンレス素材のため、様々な水廻り空間で使用可能です。
- ベースプレートが波型なので、イスなどを手すりにより近づけて使用できます。
- 手すりの向きを変更できるので、置く場所に応じた使い方ができます。

NEW

SIAA 防カビ加工

●重量/15.2kg ●耐荷重/100kg ●材質/手すり(パイプ)=アルミニウム合金、塩化ビニル樹脂、エラストマー、ベースプレート=ステンレス、ベースマット=合成ゴム

TAIS/00030-000232 幸和製作所

6 たちあっぷⅡ 8101-1310

CKH-21 **103,400円**(税抜94,000円)

- 屋内・土間などでも使える狭い場所への設置も可能。
- 屋外設置もできます。

●重量/18.5kg
●ベース高さ/16.3mm
●材質/手すり=プラスチック被膜ステンレスパイプ、ジョイント=アルミ合金、ベーススタンド=ステンレス、マット=PVC・マグネット

矢崎化工

7 たちあっぷⅡ 浴室用 8101-1040

①CKA-Y23 **148,280円**(税抜134,800円) ②CKA-Y24 **120,780円**(税抜109,800円)

- 浴室・脱衣所での立ち上がり、歩行、移乗をサポートします。
- 工事不要、置くだけで使用可能。水回りでも安心なステンレス製です。

NEW

①CKA-Y23 ②CKA-Y24

L型手すりシャワーキャリーからシャワーいす等への移乗をサポートします。

前・横からの立ち上がり補助、入浴補助、つたい歩きの補助ができます。

●サイズ/①幅66×奥行66×高さ70~85cm ●重量/①21.9kg②19.7kg ●耐荷重/100kg
●材質/手すり=プラスチック被覆ステンレスパイプ、ジョイント=プラスチック、ベース・スタンド=ステンレス、マット=PVC・マグネット

矢崎化工

介護保険制度
特集商品
衣類・肌着
靴下
歩行補助用品
車いす
車いす関連用品
ベッド関連用品
床ずれ防止
関連用品
移乗用品
入浴関連用品
排泄・トイレ
おもひ用品
住宅・安全管理
介護予防・レクリエーション
施設用品見守り・コミュニケーション
食事・口腔ケア
自活・自助具
生活・健康用品

住改 介護保険住宅改修費支給対象品

1 手すり用すべり止めテープ 1302-2600

2m巻 1,100円(税抜1,000円)
 ●水に濡れてもすべらず、握った時のグリップ力が増します。直径2.8cmの手すりに約60cm程巻くことができます。
 ●サイズ／幅2.5cm×2m
 ●材質／改質ABS系弾性樹脂・ポリエステル不織布・アクリル系粘着剤 ●色／赤



2 万能滑り止めテープⅡ 1302-4000

3m巻 4,785円(税抜4,350円)
 ●屋内用の耐水滑り止めテープです。手すりには、直線部分へ縦に貼ります。
 ●サイズ／長さ3m×幅9.5cm ●材質／改質ABS系弾性樹脂・ポリエステル不織布・アクリル系粘着剤 ●色／赤

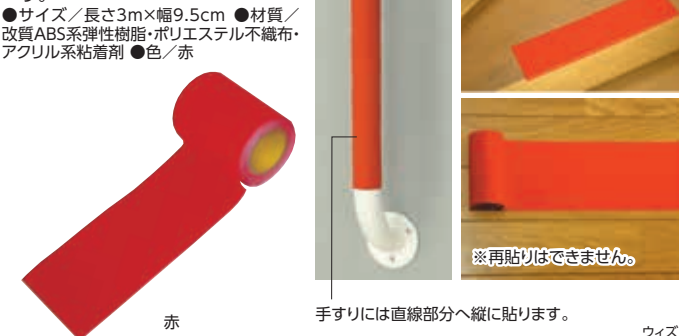

3 バリアフリーレール 住改 3201-0700



従来は敷居の両側にスロープを設置しなければいけなかった場所も 敷居を撤去後、下地を入れずに被せて止めるだけの簡単施工。

断面図

120mm

2mm

ライトオーク

ダークオーク

注意：設置する場所の高さをご確認下さい。

高さが違う場合はスロープなどで高さを合わせてご使用下さい。

高さが同じ場合はそのままご使用頂けます。

2m 8,800円(税抜8,000円)

4m 17,600円(税抜16,000円)

●従来は敷居の両側にスロープを設置しなければならない場合も敷居を撤去して下地を入れずに被せて止めるだけで段差解消が可能です。

●材質／アルミ+PVC ●耐荷重／100kg
 ●色／ライトオーク・ダークオーク

シクロケア

4 バリアフリーレール・への字 住改 3201-0780

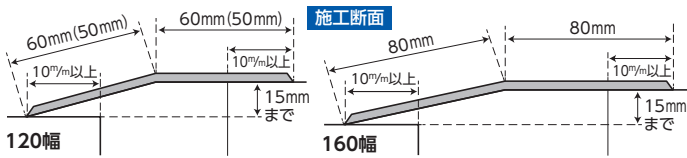

※()内は100幅 ※取り付けビス等は別途お求め下さい。

100幅(奥行10×長さ100cm)	4,400円(税抜4,000円)
120幅(奥行12×長さ100cm)	4,400円(税抜4,000円)
160幅(奥行16×長さ100cm)	6,600円(税抜6,000円)

ライトオーク

ダークオーク

●敷居の段差をなくしてバリアフリーにできる下地不要のレール。
 ●敷居を取り除き、レールを取り付ける事でフラットスペースに仕上げられます。15mmまでの段差に対応可能です。

●材質／アルミ+PVC ●耐荷重／100kg
 ●色／ライトオーク・ダークオーク

別注対応：段差15ミリ以内で指定された角度に製作いたします。

シクロケア

5 スペラズ屋内用 14本入 7115-0320

6,534円(税抜5,940円)
 ●強力粘着(木製階段用)。簡単に取付けることができます。

(茶 施工例)
 強力粘着(木製階段用)。
 簡単に取付けることができます。

すべりにくく、全面ソフトな3本のクッション

消灯・停電時に一時的に光る2本の蓄光性微光ライン

●サイズ／奥行3.95×幅67cm ●材質／軟質PVC樹脂 ●色／うす茶・茶

川口技研

6 Lスロープ 住改 1411-0100

●室内用の段差解消用スロープです。
 (単位:cm)

入数	段差	色	幅	長さ	価格(税込)			
2本組	1	ブラック・ブラウン	9	約80	4,235円			
	1.5							
	2							
1本	2.5	ブラック・ブラウン	9	約80	4,598円			
	3							
	3.5							
1本	4	ブラック・ブラウン	11	約80	4,356円			
	4.5							
	5							
	5.5							
	5					18	約80	9,680円
	6							

●材質／ポリエチレン発泡体 ●付属品／両面テープ

レイクス21

7 エコ段差スロープR付 7115-2100

●適度な柔らかさで、馴染みやすく滑りにくいです。
 ●廊下のちょっとした凹凸にも馴染みガタつきません。

断面図

※敷居にピッタリと付けてください。

敷居との段差は3mm以内

コード等のスペース

床材

両面テープ張り

(単位:cm)

品番	対応段差	奥行	価格(税込)
① ED14	1.4	3.6	2,915円
② ED20	2.0	6.0	4,345円
③ ED30	3.0	9.0	6,325円

●サイズ／幅80cm
 ●材質／オレフィン系エラストマ

マツウ

8 木製 高級滑りにくいスロープ(屋内用) 住改 6110-0100

●表面は特殊な滑りにくい塗装。
 ●住宅に合う木製品なので高級感があります。
 ●塗装色は下記の3色からお選びください。

●材質／天然木

特注サイズ対応商品

溝

コーナー

1.4~5.9

80・100

クリア

ライトオーク

ダーク

(単位:cm)

品番	高さ	奥行き	長さ	溝数	コーナ	価格(税込)
S-14	1.4	6	80	2	無	3,190円
SL-16	1.6	7.5	100	2	有	5,830円
S-19	1.9	7.5	80	2	無	4,290円
SL-21	2.1	10	100	3	有	7,370円
S-24	2.4	10	80	3	有	6,490円
SL-26	2.6	12	100	4	有	9,240円
S-29	2.9	12	80	4	有	7,480円
SL-31	3.1	15	100	5	有	12,100円
S-34	3.4	13	80	5	有	8,800円
S-39	3.9	14.5	80	5	有	10,450円
S-44	4.4	16	80	5	有	12,100円
S-49	4.9	17.5	80	5	有	13,640円
S-59	5.9	21	80	6	有	17,380円

バリアフリー・静岡

手すり棒

住改



抗菌・防カビ

- 1** 8101-5200 手すりレクターパイプ
- ① 35φ 4M **¥10,450** (税抜¥9,500)
 - ② 32φ 2M **¥2,970** (税抜¥2,700)
 - ③ 32φ 4M **¥5,940** (税抜¥5,400)
- 色/木目ブラウン・木目ライトブラウン ●材質/プラスチック被覆スチールパイプ
□矢崎化工 ①HD5-4000 ②HBT-2000 ③HBT-4000



抗菌
エゴ塗料

- 2** 8101-5260 木製手すり丸棒
- ① 35φ 4M **¥15,290** (税抜¥13,900)
 - ② 35φ 2.5M **¥9,460** (税抜¥8,600)
 - ③ 32φ 4M **¥11,110** (税抜¥10,100)
- 色/ブラウン・ライトブラウン ●材質/タモ集成材
●色/ブラウン・ライトブラウン ●材質/タモ集成材
●色/ブラウン・ライトブラウン ●材質/タモ集成材
●色/ブラウン・ライトブラウン ●材質/タモ集成材
□矢崎化工 ①CZA-4000 ②CZA-2500 ③CZE-4000



抗菌
エゴ塗料

- 3** 8101-5300 木製ディンプル
- ① 35φ 4M **¥15,290** (税抜¥13,900)
 - ② 32φ 4M **¥15,290** (税抜¥13,900)
- 色/ブラウン・ライトブラウン ●材質/タモ集成材
□矢崎化工 ①CZL-4000 ②CZM-4000

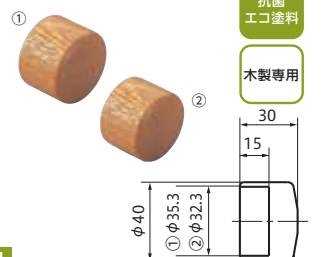

抗菌
エゴ塗料

木製専用

- 4** 8101-5460 木製手すりキャップ
- ① 35φ **¥1,232** (税抜¥1,120)
 - ② 32φ **¥1,221** (税抜¥1,110)
- 色/ブラウン・ライトブラウン ●材質/タモ無垢材
□矢崎化工 ①CZC-1-1 ②CZF-1-1

32φ用ブラケット

住改

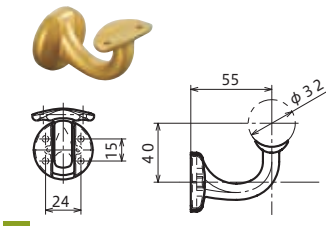

- 5** 8101-5470 横受けブラケットB
- ¥1,034** (税抜¥940)
- 色/ゴールド・メタリックブラウン ●材質/亜鉛合金
□矢崎化工 EB-5022B

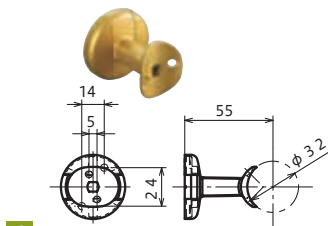

- 6** 8101-5480 縦受けブラケットB
- ¥1,034** (税抜¥940)
- 色/ゴールド・メタリックブラウン ●材質/亜鉛合金
□矢崎化工 EB-5023B

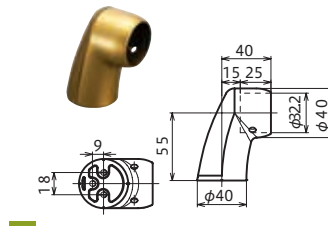

- 7** 8101-5490 エンドブラケット
- ¥1,859** (税抜¥1,690)
- 色/ゴールド・メタリックブラウン ●材質/亜鉛合金
□矢崎化工 EB-5039

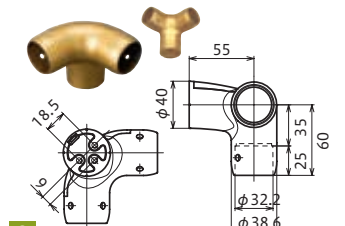

- 8** 8101-5500 エルボブラケット
- ¥2,277** (税抜¥2,070)
- 色/ゴールド・メタリックブラウン ●材質/亜鉛合金
□矢崎化工 EB-5040

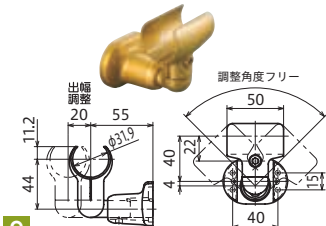

- 9** 8101-5510 出幅調整横受けブラケット
- ¥4,708** (税抜¥4,280)
- 色/ゴールド・メタリックブラウン ●材質/アルミ合金
□矢崎化工 EB-5033

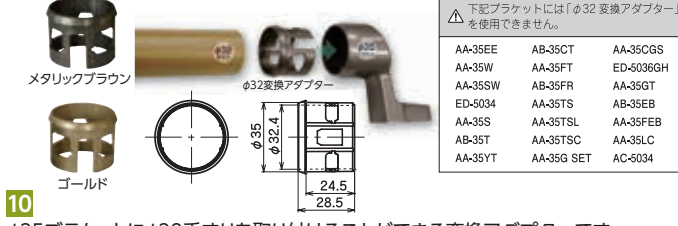

- 10** 8101-5150 32φ変換アダプター
- 10ヶ1組 **¥4,334** (税抜¥3,940)
- 色/ゴールド・メタリックブラウン ●材質/プラスチック
□矢崎化工 EBT-55

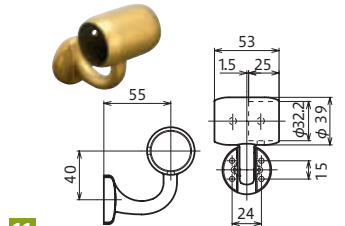

- 11** 8101-5520 継ぎブラケット
- ¥2,079** (税抜¥1,890)
- 色/ゴールド・メタリックブラウン ●材質/亜鉛合金
□矢崎化工 EB-5031A

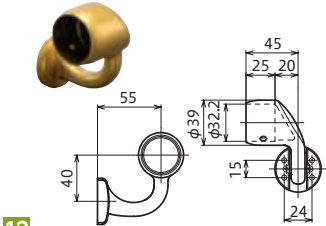

- 12** 8101-5530 横受けエンドブラケットR
- ¥2,013** (税抜¥1,830)
- 色/ゴールド・メタリックブラウン ●材質/亜鉛合金
□矢崎化工 EB-5038R

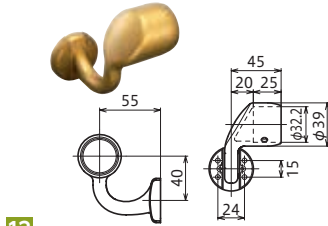

- 13** 8101-5540 横受けエンドブラケットL
- ¥2,013** (税抜¥1,830)
- 色/ゴールド・メタリックブラウン ●材質/亜鉛合金
□矢崎化工 EB-5038L

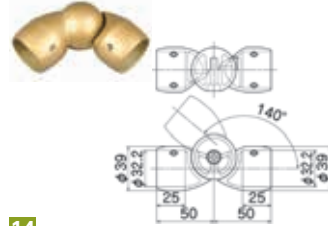

- 14** 8101-5550 自在ジョイントF
- ¥3,135** (税抜¥2,850)
- 色/ゴールド・メタリックブラウン ●材質/アルミ合金
□矢崎化工 EB-5028F

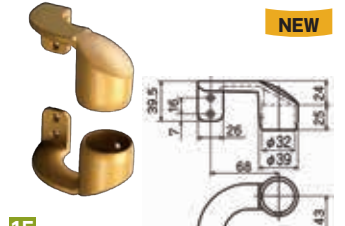

- 15** 8101-5610 スリムブラケット(オフセット)
- ¥3,707** (税抜¥3,370)
- 色/ゴールド・メタリックブラウン ●材質/アルミ合金
□矢崎化工 EB-5035RSL SET

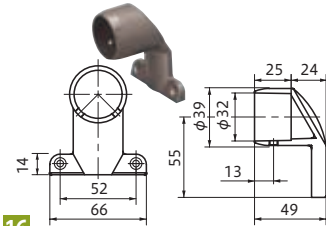

- 16** 8101-5570 スリムブラケット
- ¥2,178** (税抜¥1,980)
- 色/ゴールド・メタリックブラウン ●材質/アルミ合金
□矢崎化工 EB-5024-1

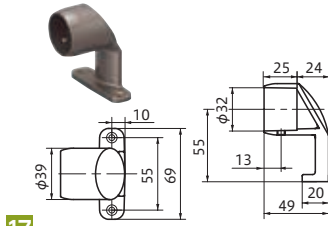

- 17** 8101-5580 スリムブラケット
- ¥2,266** (税抜¥2,060)
- 色/ゴールド・メタリックブラウン ●材質/アルミ合金
□矢崎化工 EB-5025-1

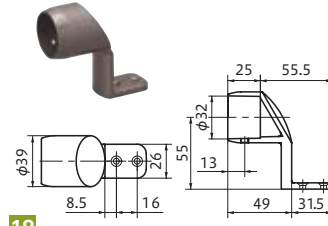

- 18** 8101-5590 スリムブラケット
- ¥2,299** (税抜¥2,090)
- 色/ゴールド・メタリックブラウン ●材質/アルミ合金
□矢崎化工 EB-5026-1

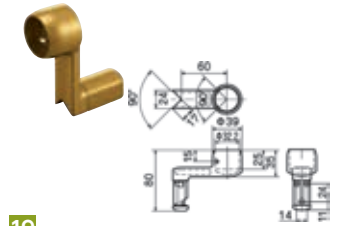

- 19** 8101-5600 コーナーブラケットC
- ¥2,431** (税抜¥2,210)
- 色/ゴールド・メタリックブラウン ●材質/亜鉛合金
□矢崎化工 EB-5013C

介護保険制度

特集商品

衣類・肌着

靴下

歩行補助用品

車いす関連用品

ベッド関連用品

床ずれ防止関連用品

移乗用品

入浴関連用品

おむつ用品

排泄・トイレ

住宅・安全管理

介護予防・レクリエーション

施設用品・見守り・コミュニケーション

食事・口腔ケア

自活・自助具

生活・健康用品

フリースタイル手すり φ35・φ32用部材一覧

1 手すり棒



手にしっかりとなじむ凹凸形状です。

4514-5610 手すり セーフティタイプ

- ①φ35 2m **¥7,205** (税抜¥6,550)
- ②φ35 4m **¥14,410** (税抜¥13,100)
- ③φ32 2m **¥7,205** (税抜¥6,550)
- ④φ32 4m **¥14,410** (税抜¥13,100)

●色/ライトナチュラル・パールブラウン・ブラウン
●材質/天然木(ホワイトアッシュ集成材)
□TOTO ①EWT22AG35 ②EWT24AG35 ③EWT22AG32 ④EWT24AG32



2 手すり フラットタイプ

4514-5630 手すり フラットタイプ

- ①φ35 2m **¥5,500** (税抜¥5,000)
- ②φ35 4m **¥11,000** (税抜¥10,000)
- ③φ32 2m **¥5,500** (税抜¥5,000)
- ④φ32 4m **¥11,000** (税抜¥10,000)

●色/ライトナチュラル・パールブラウン・ブラウン
●材質/天然木(ホワイトアッシュ集成材)
□TOTO ①EWT22AF35 ②EWT24AF35 ③EWT22AF32 ④EWT24AF32

3 取り付けベース



壁自体に強度がない場合など、壁補強工事なしで手すりを取り付けることができます。

4514-5650 後付け補強板

- ①2m **¥9,570** (税抜¥8,700)
- ②4m **¥18,370** (税抜¥16,700)

●サイズ/幅11×長さ①200②400×厚さ1.5cm
●色/ライトナチュラル・パールブラウン・ブラウン・ホワイト
●材質/天然木(ホワイトアッシュ集成材)
□TOTO ①EWT42B111 ②EWT44B111

手すり棒・取り付けベースのカラーバリエーション

- #NF(ライトナチュラル)
- #PF(パールブラウン)
- #BF(ブラウン)
- #NW1(ホワイト) ※[4514-5650]のみ

※天然木のため、木目・色調は商品によりばらつきがあり、納入商品は掲載写真と異なる場合があります。あらかじめご了承ください。

32φ・35φ用ブラケット

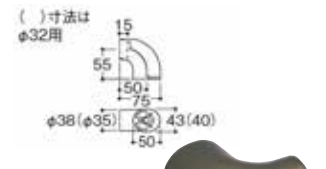

4 さまざまなシーンに適したシンプルなデザインです。

4514-5660 エンドホルダー

- ①φ32 ②φ35 各**¥2,200** (税抜¥2,000)

●色/ウォームシルバー・アンティークゴールド・ブロンズ
●材質/亜鉛合金
□TOTO ①EWT12BE3Z2 ②EWT12BE3Z5



5 縦手すりにおすすめです。

4514-5670 直付エンドブラケット

- ①φ32 ②φ35 各**¥1,210** (税抜¥1,100)

●色/ウォームシルバー・アンティークゴールド・ブロンズ
●材質/亜鉛合金
□TOTO ①EWT11BE32A ②EWT11BE35A

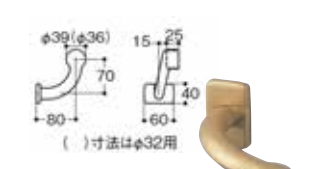

6 出入り口用としてドア近くの握りやすい位置に手すりを取り付けることができます。

4514-5680 オフセットブラケット(上下一組)

- ①φ32 ②φ35 各**¥3,960** (税抜¥3,600)

●色/ウォームシルバー・アンティークゴールド・ブロンズ
●材質/亜鉛合金
□TOTO ①EWT13BZ32 ②EWT13BZ35



7 墨出しの際、木棒中心位置にブラケットをあわせるだけで施工が簡単です。

4514-5690 L付受ブラケット

- φ32・35兼用 **¥1,375** (税抜¥1,250)

●色/ウォームシルバー・アンティークゴールド・ブロンズ
●材質/亜鉛合金
□TOTO EWT13BU

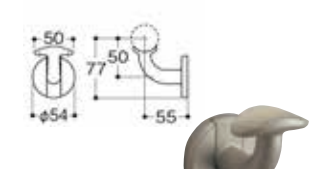

8 支持部が下方に逃げていないので、手を離さずに伝うことができます。

4514-5700 L付受ブラケット

- ①φ32 ②φ35 各**¥1,100** (税抜¥1,000)

●色/ウォームシルバー・アンティークゴールド・ブロンズ
●材質/亜鉛合金
□TOTO ①EWT10BU32N ②EWT10BU35N

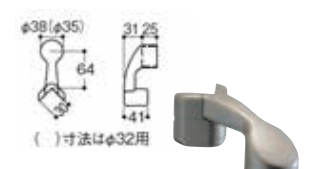

9 柱などの出隅部分に縦手すりを取り付けることが出来ます。

4514-5710 出隅ブラケット

- ①φ32 ②φ35 各**¥1,595** (税抜¥1,450)

●色/ウォームシルバー・アンティークゴールド・ブロンズ
●材質/亜鉛合金
□TOTO ①EWT13BD32R ②EWT13BD35R



10 壁固定部の受け面が狭いので、ドア縁にも取付けることができます。

4514-5720 出隅スリムブラケット

- ①φ32 ②φ35 各**¥1,815** (税抜¥1,650)

●色/ウォームシルバー・アンティークゴールド・ブロンズ
●材質/亜鉛合金
□TOTO ①EWT14BD32 ②EWT14BD35

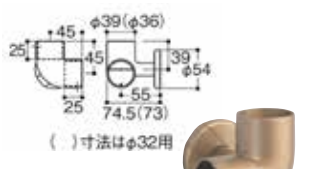

11 縦手すりと横手すりを90°に取付けることができます。

4514-5730 コーナーブラケット

- ①φ32 ②φ35 各**¥1,980** (税抜¥1,800)

●色/ウォームシルバー・アンティークゴールド・ブロンズ
●材質/亜鉛合金
□TOTO ①EWT11BL32N ②EWT11BL35N

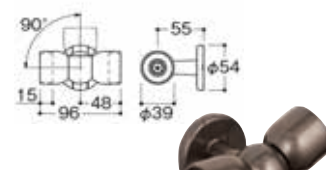

12 手すりを0°から90°の間で自由に曲げて接続することができます。

4514-5740 直付フレキシブルブラケット

- φ35 **¥5,720** (税抜¥5,200)

●色/ウォームシルバー・アンティークゴールド・ブロンズ
●材質/亜鉛合金
●φ32変換アダプター(EWT10CH35R#) 定価¥380(税抜)/別売
□TOTO EWT14BF35R

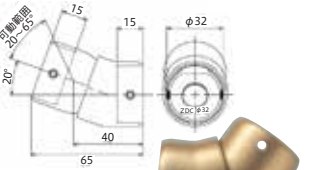

13 20°から65°の間で自由に曲げられます。

4514-5750 フレキシブルジョイント

- ①φ32 ②φ35 各**¥2,475** (税抜¥2,250)

●色/ウォームシルバー・アンティークゴールド・ブロンズ
●材質/亜鉛合金
□TOTO ①EWT15CF32R ②EWT15CF35R

32φ・35φ用ブラケットのカラーバリエーション

- #WS(ウォームシルバー)
- #AG(アンティークゴールド)
- #BZ(ブロンズ)



介護保険制度

特集商品

衣類・肌着

歩行補助用品

車いす関連用品

ベッド関連用品

床ずれ防止関連用品

移乗用品

入浴関連用品

排泄・トイレおむつ用品

住宅・安全管理

介護予防・レクリエーション

施設用品 見守り・コミュニケーション

食事・口腔ケア

自活・自助具

生活・健康用品

1 車いす用スロープ 段ない・ス ロールタイプ 3212-0220

従来のスロープにはない設置方法ができます。

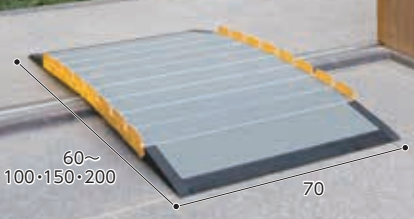

品番	全長	全幅	重量	価格(税込)
630-100	100cm	70cm	9.5kg	88,000円
630-150	150cm		14.3kg	126,500円
630-200	200cm		19kg	165,000円

- 和風建築や神社の敷居にも使えます。
- 簡単に長さ調節ができます。(60cm以上から10cmごとに調節可能)
- 耐荷重/250kg ●材質/アルミ・合成ゴム・樹脂 ●付属品/補助脚 持ち運び用ベルト

TAIS/(630-100)01235-000031 (630-150)01235-000036 (630-200)01235-000041

2 ワンタッチスロープ 9202-3200

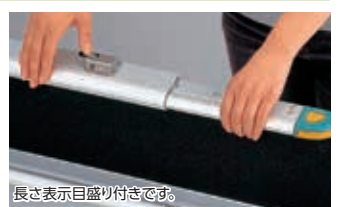

使用時長さ	有効長さ	全幅	有効幅	収納サイズ/1本
128	119	24.2	17.5	129×27.5×7
149	140			
169	160			
189	180			
209	200			

- 段差に合わせて5段階に調節できます。
- ワンタッチレバーで簡単に伸縮でき、必要な長さに調節できます。
- 重量/7.5kg/1本 (15kg/セット)
- 耐荷重/300kg/セット ●材質/アルミ合金

使用時の有効長さ:119~200cm(5段階) 有効幅:17.5cm TAIS/00426-000015

注:下記の車いすには使用できません。
●電動三輪車 ●タイヤ幅が13cm以上の車いす
●電動ユニットの最低地上高が8cm以下の車いす

3 ケアスロープ 2403-0700

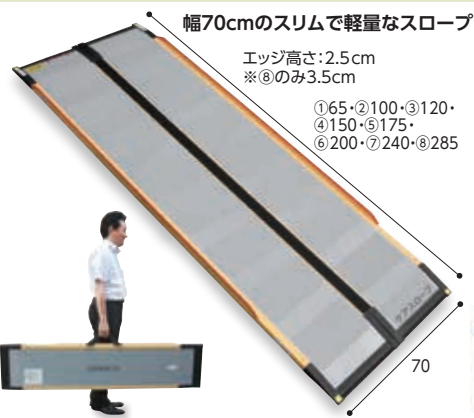

品番	幅 (cm)	長さ (cm)	重量 (kg)	価格(税込)
①CS-65	70	65	3	73,700円
②CS-100	70	100	5	91,300円
③CS-120	70	120	6	117,700円
④CS-150	70	150	8	129,800円
⑤CS-175	70	175	9	137,500円
⑥CS-200	70	200	10	149,600円
⑦CS-240C	70	240	12	253,000円
⑧CS-285C	70	285	15	319,000円

- 材質/FRP・アルミ ※⑦・⑧はカーボンファイバー・アルミ
- 最大荷重/300kg



TAIS/①00093-000015 ②16③17④18⑤19⑥20⑦21⑧38

別売 ケアスロープJ専用ジョイント台 CS-J 82,500円(税抜75,000円)

- ジョイント台とケアスロープ2台を組み合わせると高段差を解消。

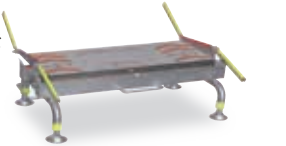

各パーツが軽量で、女性の方でも持ち運びできます。組み合わせにより、最長403cmの長さになり、60cm以上の段差も解消できます。

4 折りたたみ式超軽量携帯用スロープ「デクパック」 2403-0200

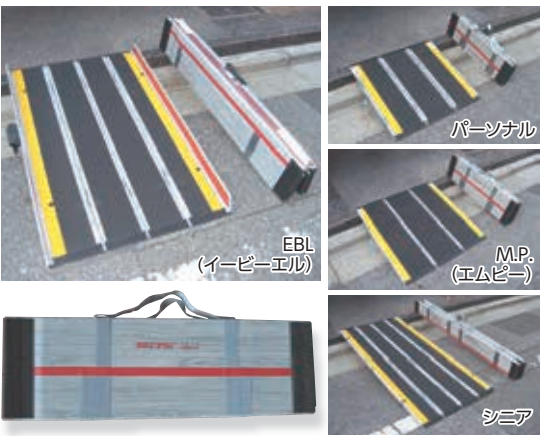

エッジなし					エッジあり						
品名	収納	長さ	幅	重量	価格(税込)	品名	収納	長さ	幅	重量	価格(税込)
パーソナル	3ツ折タイプ	70	73.5	4	74,800円	E.B.L.	4ツ折タイプ	90	81	7	110,000円
M.P.		87.5	84	5	93,500円			120	81	8	134,200円
シニア	4ツ折タイプ	90	74	6	104,500円			135	81	10	140,800円
		120	74	7	114,400円			165	81	12	182,600円
		135	74	8	118,800円			200	81	14	239,800円
		165	74	10	152,900円			250	81	21	335,500円
		185	74	11	185,900円			300	81	25	463,100円
		200	74	12	201,300円			350	81	32	577,500円
		250	74	18	309,100円						
		300	74	22	398,200円						
350	74	29	544,500円								

- 持ち運びセットが簡単な独自の折りたたみ式。
- 軽くてたわみの少ない炭素繊維素材を使用。
- 表面は滑り止め、裏面はズリ防止のゴム材を使用。

5 ワイド・アルミスロープ 1201-3600

車いすのスムーズな走行をサポート!! ゆとりのある20cm幅。

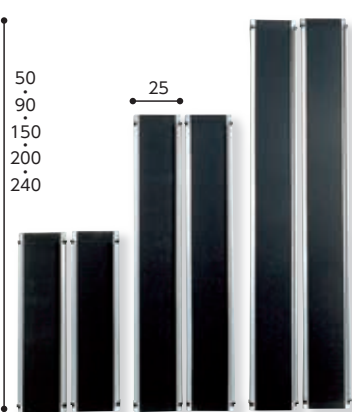

- ①EW50(ワイド50cmタイプ) 18,700円(税抜17,000円)
- ②EW90(ワイド90cmタイプ) 30,800円(税抜28,000円)
- ③EW150(ワイド1.5mタイプ) 41,800円(税抜38,000円)
- ④EW200(ワイド2mタイプ) 52,250円(税抜47,500円)
- ⑤EW240(ワイド2.4mタイプ) 67,650円(税抜61,500円)

- 耐荷重:300kg/セット。
- ワイド幅なのでスムーズな走行が可能。
- 電動3輪はご使用できません。
- 重量(1本)/50cm:1.3kg, 90cm:2.3kg, 1.5m:4.2kg, 2m:5.3kg, 2.4m:6.5kg
- 材質/アルミ製

TAIS/①00465-000072 ②73 ③74 ④75 ⑤76

イーストアイ

6 ポータブルスロープ(アルミ2折式タイプ) 住改 1201-3700

- 有効幅:74.5cm。エッジ:4cm。
- 丈夫なアルミ製、必要な時に簡単に広げて使えるスロープ。持ち運び・収納に便利。
- 耐荷重/300kg

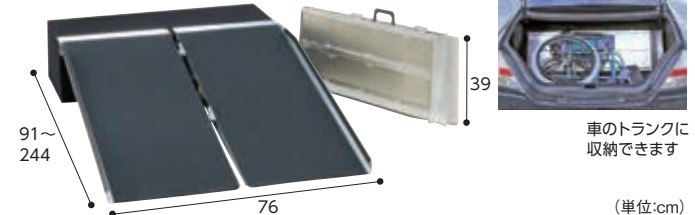

品番	全長	全幅	収納時	重量	使用可能段差	価格(税込)
①PVS090	91	76	91×39×12.5	6.2kg	10~22	53,350円
②PVS120	122		122×39×12.5	8.4kg	10~30	74,800円
③PVS150	152		152×39×12.5	10.6kg	10~38	86,900円
④PVS180	183		183×39×13.5	12.7kg	15~45	106,700円
⑤PVS210	213		213×39×13.5	15.0kg	20~53	136,400円
⑥PVS240	244		244×39×14.5	18.6kg	20~61	160,600円

TAIS/①00465-000080 ②81 ③82 ④83 ⑤84 ⑥85

イーストアイ

屋外用スロープ/車いす昇降機

1 ポータブルスロープ (アルミ1枚板) **住改** 1201-3900



- 入り口など、ちょっとした段差用のスロープ。
- 走行面は滑り止め加工。
- 軽量で持ち運びが楽にできます。



(単位:cm)

品番	タイプ(長さ)	全長	有効幅	重量	価格
①PVT025	25cmタイプ	25.5	74	1.5kg	16,500円(税抜15,000円)
②PVT040	40cmタイプ	40.5		2.4kg	23,650円(税抜21,500円)
③PVT060	60cmタイプ	61.0		4.6kg	33,000円(税抜30,000円)

●耐荷重/180kg ●材質/アルミ製

TAIS/①00465-000077 ②78 ③79

イーストアイ

2 ポータブルスロープ (エッジ付きアルミ1枚板) **住改** 1201-4800

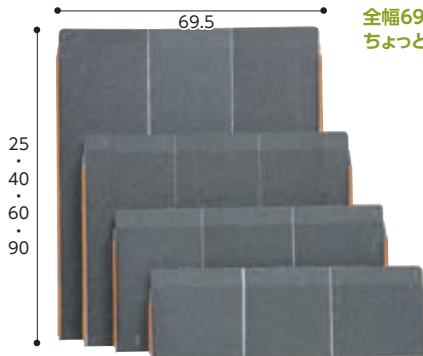

全幅69.5cmのコンパクトスロープ。ちょっとした段差にお勧め。



- 脱輪防止のエッジ付きタイプ。認識しやすいオレンジラバー付き。
- 電動車いすや電動4輪車にも使用できます。

(単位:cm)

品番	タイプ(長さ)	全幅(有効幅)	重量	価格(税抜)
①PEK025	25cmタイプ	69.5 (68)	1.5kg	14,850円(税抜13,500円)
②PEK040	40cmタイプ		2.6kg	20,900円(税抜19,000円)
③PEK060	60cmタイプ		3.9kg	30,250円(税抜27,500円)
④PEK090	90cmタイプ		5.9kg	41,250円(税抜37,500円)

●耐荷重/180kg ●材質/アルミ製

TAIS/①00465-000091 ②92 ③93 ④94

イーストアイ

3 ワイド・スライドスロープ **1201-3500**



- ①ESW (1.5mタイプ) **48,400円**(税抜44,000円)
- ②ESWL (2mタイプ) **64,900円**(税抜59,000円)

- 持ち運びが簡単。半分の長さで収納。
- スロープを伸ばして、プッシュボタンでロックして使用します。
- 走行しやすい有効幅20cmとワイドタイプ。
- 耐荷重300kg/セット。一部電動4輪車いすも使用できます。
- 任意の長さでの使用はできません。

- 重量(1本)/1.5m=4.5kg, 2m=7.3kg
- 材質/アルミ製 ●付属品/ロープ・車手

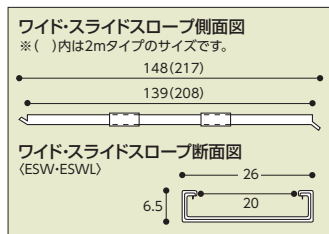
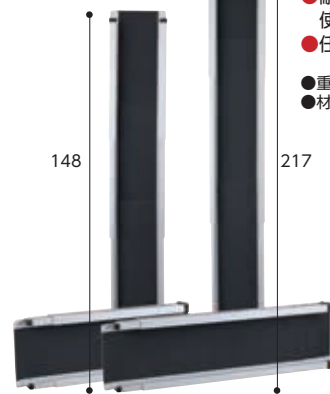

TAIS/①00465-000070 ②71

イーストアイ

4 ESKスライドスロープ **1201-5103**

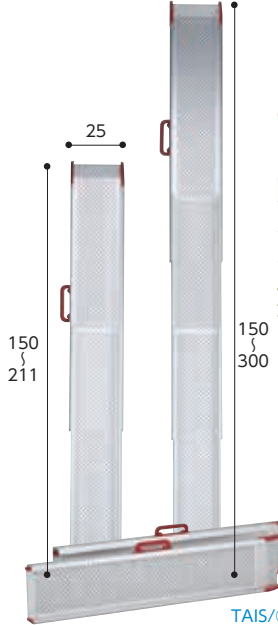

- ①ESK200R 2mRタイプ **88,000円**(税抜 80,000円)
- ②ESK300R 3mRタイプ **110,000円**(税抜100,000円)

キャリングケース(別売) 4,950円(税込)

- 持ち運びやすく、段差に合わせて長さを調節できるので、ご自宅から外出先まで様々な場所で使用できます。

(単位:cm)

ESK	全長	収納時有効長	全幅	有効幅	重量	耐荷重
200R	211	121	25	19.5	6.0kg/本	300kg
300R	300			18	8.7kg/本	250kg

段差の高さや、設置スペースの広さに合わせて任意の長さで使えるスロープです。



滑り止めのパンチング加工

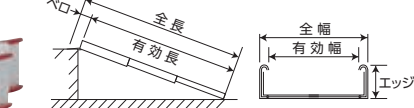

TAIS/①00465-000089 ②90

イーストアイ

5 車椅子専用電動昇降機 テクノリフターTDK **3203-9000**

- 用途・高さに合わせた4タイプ。●屋外設置が可能な防水設計、据置型でビット工事不要。



昇降高さ 47cm

屋内ブリッジはオプション 33,000円(税込)

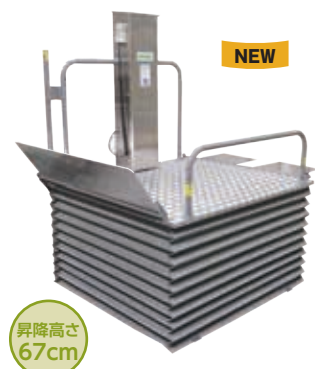

昇降高さ 67cm



昇降高さ 85cm



昇降高さ 106.5cm

玄関などの限られたスペースに。

①TDK045SS **473,000円**(税抜430,000円)

三方より乗り入れ可能。

②TDK065SS-B **550,000円**(税抜500,000円)

L字乗り込み可能。

③TDK085SS **770,000円**(税抜700,000円)

四方より乗り入れ可能。

④TDK100SS **924,000円**(税抜840,000円)

- サイズ/幅97×奥行129cm
- 重量/90kg
- テーブルサイズ/93×100cm
- 昇降範囲/5.5~47cm

- サイズ/幅115×奥行162.5cm
- 重量/120kg
- テーブルサイズ/110×120cm
- 昇降範囲/6~67cm

- サイズ/幅120×奥行154.5cm
- 重量/78kg
- テーブルサイズ/115×120cm
- 昇降範囲/6~85cm

- サイズ/幅115×奥行151cm
- 重量/155kg
- テーブルサイズ/115×120cm
- 昇降範囲/6.5~106.5cm

4タイプ共通 ●耐荷重/180kg ●電源/AC100V ●標準装備/キースイッチ・四面ジャバラ・停電時降下装置・跳ね上げスロープ

TAIS/①00447-000012 ②00447-000023 ③00447-000019 ④00447-000014

新光産業

住改 介護保険住宅改修費支給対象品

1 いす式階段昇降機「自由生活」(標準取付工事費込)

2307-0100

●定員/1名(最大100kg) ●電源/AC100V
●運転速度/6m/分 インバータ制御



直線型
693,000円~(税抜630,000円~)

曲線型スタンダード仕様
1,331,000円~(税抜1,210,000円~)

屋外直線型
880,000円~(税抜800,000円~)

屋外曲線型
1,551,000円~(税抜1,410,000円~)

- 日本の家屋に合わせたコンパクト設計。
- 設計時に座面の高さを調整できます。

- どんな方でも簡単に操作できます。
- 障害物検知装置など各種安全装置付。

- ゴミがたまりにくいレール形状。
- 折りたたみ時の収納がよりコンパクトに。

- 様々な気性や天候にもしっかり対応。
- 屋外カバーを標準装備。

- 有線式
- 傾斜角度/30~55度

- 充電式バッテリー
- 傾斜角度/0~55度

- 有線式
- 傾斜角度/20~55度

- 充電式バッテリー
- 傾斜角度/0~55度

クマリフト



着座スイッチ

全国24時間
365日の
安心サポート
体制



障害物感知スイッチ

動画はこちら



折りたたみ収納

2 シュプール 屋内曲線型

3203-9800

世界最先端の曲線階段昇降機。
傾斜角度70度まで対応。これまで
あきらめていた狭い急な階段にも。

工事費別途

1,650,000円(税抜1,500,000円)

- 狭くて急な階段にも対応。下階でのレール出っ張りはわずか18cm。
- 自己診断機能搭載。



折りたたみ
シート&
ステップ
エアダンパー
で静かな
折りたたみ



ほとんどの階段に合わせることが
できます。

- サイズ/レール出幅)20cm(いす収納時)39cm(階段角度)0~70度
- 色/シートカラー)ホワイト・マルーン・グレー・ワインレッド(レールカラー)パールホワイト・スモークグレー・ライトブラウン・ダークブラウン
- 定員/1名(最大積載荷重90kg) ●電源/AC100V、DC24V/バッテリー
- 昇降速度/最大7m/分

新光産業

3 タスカルアルーラ(曲線型)

3203-9901

屋内・屋外用標準取付工事費込

別途見積

- コンパクトを追求した曲線階段昇降機。
- 壁からのレールの出っ張りは14cm。

- 定員/1名(90kg)
- 電源AC100V、200V
- 昇降速度/5.5m/分
- 設置可能階段/幅75cm以上、勾配0~55°以内で取付可能



曲線型

新光産業

4 アルコー6000型

3401-3110

体に負担をかけず安心して
ご使用いただけます。

308,000円(税抜280,000円)

- 玄関先などの上がりかまちを安全に解消するリフトです。
- イスに座ったまま44~86cmまで昇降し、左右に360度回転可能です。



- サイズ/幅56×奥行69.8×高さ80~122cm ●座面昇降寸法/高さ44~86cm(上下ストローク42cm)
- コード長さ/3.7m ●座マット寸法/40×40cm ●重量/33kg ●材質/スチール製 ●耐荷重/100kg

TAIS/00125-000056

星光医療器製作所

5 タスカルSTⅢ(直線型)

3203-9900

工事費別途

別途見積

- 収納時の折畳幅24cmと業界最薄!
- 壁からのレールの出っ張りは10cm。



折りたたみ時
壁から
24cm

直線型

- 定員/1名(最大92kg)
- 電源/AC100V、200W ●対応階段角度/傾斜角度25°~55°

新光産業

6 アシスタンド座イス

2508-0210

ブラウン HE-CJE20RVZ06

195,800円(税抜178,000円)

- 肘掛けはハネ上げ式。昇降レバーは手を離すと止まる安心設計で、左右の付け替え可能。安全ストッパー付。

ブラウン

キャスター付



ココヨ

- 重量/28kg
- 耐荷重/100kg
- 材質/本体=スチールメラミン焼付塗装、背・座・肘=ポリウレタンフォーム・PVCレザー張り

TAIS/01319-000004

7 独立宣言 ローザ

1506-8000

DSRS-C コンパクトシート

283,800円(税抜258,000円)

- 従来の昇降椅子より高さが十分あるのでひざに負担を掛けずに移乗できます。



1.5~61cm
まで高さ
調節可能。

キャスター付



コムラ製作所

TAIS/00088-000022

- 重量/42kg
- 耐荷重/80kg
- 材質/アルミニウム合金・合板・鋼・樹脂・ポリエスチル・ウレタンフォーム

介護保険制度

特集商品

衣類・肌着
靴下

歩行補助用品

車いす・車いす
関連用品

ベッド関連用品

床ずれ防止
関連用品

移乗用品

入浴関連用品

排泄・トイレ・
おむつ用品

住宅安全管理

介護予防
レクリエーション

施設用品等
コミュニケーション

食事・口腔ケア

自活・自助具

生活・健康用品

介護予防・レクリエーション

活動的なシニアライフをトレーニングでサポート。

高齢者がいつまでもイキイキと活動的な毎日を過ごすには、運動能力の維持が不可欠。高齢に伴う転倒、衰弱等(老年症候群)はこれまで不可逆的なものと考えられていましたが、近年では機能訓練を行うことによって、これらを予防・改善が期待できるとされています。

介護予防による
好循環

自立体力向上

自立した日常生活を送るために必要な身体活動能力を向上させることを目的とします。



ご自身でチェックできる自立体力向上
4つのポイント!

歩行能力 歩く 階段を上る	姿勢変換能力 立ち上がる 起き上がる/座る
身体調整能力 更衣/入浴 整容	手作業能力 家事 庭の手入れ

1 ペダルエクササイザー PX-one

8308-1000

家庭用 6,930円(税抜6,300円)

●気軽にペダル運動ができる簡易マシン。膝や腰にほとんど自重がかからず無理なく運動。介護予防に最適。



●サイズ/幅39×奥行42×高さ24cm(収納時)幅39×奥行27×高さ16cm ●重量/2.1kg ●材質/スチール、ABS ●電源/(デジタルメーター)単4形×1 ●付属品/デジタルメーター、滑り止めストラップ、メーター用電池 ユーキートレーディング

2 電動楽しくムーブサイクル

1140-0620

家庭用 AFB3016 17,380円(税抜15,800円)

●電動でペダルが回転。
●低負荷の筋力維持運動に最適です。

NEW



●サイズ/幅42×奥行40×高さ29cm ●重量/約4.5kg ●耐荷重/90kg ●電源/AC100V ●材質/スチール、ABS (アクリロニトリルブタジエンスチレン共重合合成樹脂)、PP(ポリプロピレン) PVC(ポリ塩化ビニル) アルインコ

3 電動サイクルマシン エスカルゴⅢ

7613-0210

家庭用 PBE-100-(3) 69,960円(税抜63,600円)

●寝た姿勢でも電動でも自力でもサイクル運動ができます。(スピード調節10段階・負荷調節5段階)
●ワイヤレスリモコンで楽々操作。



●サイズ/約幅42×奥行54×高さ42cm ●重量/約10.7kg ●材質/スチール、ABS ●電源/AC100V ●付属品/リモコン、専用安定ボード、工具 ウイズ

4 エアログネティックバイク5721

1140-0320

家庭用 AFB5721W 36,080円(税抜32,800円)

●バイク運動を始められる方に簡単操作のフィットネスバイク。

NEW



●サイズ/幅50.5×奥行85×高さ120.5cm ●重量/約20.5kg ●耐荷重/120kg ●材質/スチール、ABS、PS、PP、PU、PVC ●電源/単3乾電池×2本 アルインコ

5 電動手足サイクル運動機「ラビット」

7613-0200

家庭用 PB-200 121,000円(税抜110,000円)

●電動アシスト、手足連動の、心肺機能への負担が少ない運動機器です。
●血行を良くし、血栓の予防に最適

上肢用ハンドル角度は調整できるので、自然な姿勢をとることができます。



●サイズ/幅70×奥行58×高さ81~101cm ●重量/約16kg ●材質/スチール、ABS、ゴム ●使用電源/AC100V ●付属品/床の傷防止マット ウイズ

6 フラットジョグ

1140-0210

家庭用 AFR1619 121,000円(税抜110,000円)

●低床設計で歩行面が広く歩きやすいトレッドミル。

NEW



●サイズ/幅76×奥行151×高さ101cm ●重量/約43kg ●材質/スチール、アルミ、ポリカーボネート、ポリウレタン、ポリ塩化ビニル、アクリロニトリルブタジエンスチレン共重合合成樹脂 ●耐荷重/100kg ●電源/AC100V アルインコ

7 シェイプストレッチャー

6303-1010

HH-825 3,300円(税抜3,000円)

●首から腰、腰から太もも、ふくらはぎの3つの範囲の筋肉が伸ばせます。
●ボードに乗るだけで足裏のツボを刺激します。



指圧ボードによって
全身ストレッチ。
角度調節機能付(4段階)
18°・21°・25°・31°

背中、首の下に敷いて背筋を伸ばす。



●サイズ/脚ストレッチ時=31×27.2×12cm、背中ストレッチ時=33.1×29.2×9.5cm ●重量/約794g ●材質/ポリプロピレン・エラストマー

8 GRUSウォーキング電波ウォッチ

1232-0100

GRS005 7,700円(税抜7,000円)

●認知症予防に最適な歩幅を計測できる、ウォーキングウォッチ。
●速度変化お知らせペースキーパー機能搭載。
●サイズ/本体=横41.5×縦43×厚み15.8mm ●重量/約38g ●材質/ABS、PU ●色/ブラック・ホワイト ●電源/ボタン電池 ●機能/日常生活防水



- 歩幅計測
- 歩幅評価
- 歩数カウント
- 歩行時間
- 消費カロリー
- 時速
- 時刻
- ストップウォッチ
- 歩数記録

9 大画面歩数計H-236

4843-1150

H-236 1,650円(税抜1,500円)

●3D加速度センサー式で、バッグやポケットなど場所を選ばずカウントします。便利なクリップストラップ付。

●サイズ/約幅7.1×奥行1.1×高さ3.6cm ●重量/約25g(電池含む) ●材質/ABS、アクリル ●色/ホワイト・ブラック ●付属品/動作確認用電池(CR2032×1)、クリップストラップ



介護保険制度

特集商品

衣類・肌着

靴下

歩行補助用品

車いす関連用品

ベッド関連用品

床ずれ防止

移乗用品

入浴関連用品

排泄・トイレ

おもひ用品

住宅・安全管理

介護予防・レクリエーション

施設用品(見守り・コミュニケーション)

食事・口腔ケア

自活・自助具

生活・健康用品

おうちでカンタン習慣

「ロコモ」って何？

(ロコモティブシンドローム)

「ロコモ(ロコモティブシンドローム)」とは、骨・関節・筋肉などの運動器の機能が低下したために、生活の自立度が下がる状態をいいます。このような状態のまま、何も対処しないでいると、将来、介護が必要になったり、寝たきりになる恐れがあります。ロコモの予防と改善のためには、早めの対処が必要とされています。

目指す力 ⇒ 以下6つの日常動作

歩
歩く



握
握る・つまむ



立
立つ・座る



寝
寝る・起きる



押
押す・引く
持ち上げる



ひ
ひねる



1 ロコリング

6117-4000

NH3010(よわめ)

2,970円(税抜2,700円)

踏んばる力・バランス・腹筋のトレーニングや腰痛対策に。

立寝ひ



●サイズ/直径約38.5cm ●材質/フォームラバー、FRP
●トレーニング一覧パンフ付 羽立工業

2 スッキリボール

6117-4320

NH3700

1,100円(税抜1,000円)

●ふくらはぎ、足裏のココロにちょうどいい、テニスボールサイズのイボイボ付きボールで女性のむくみのお悩みをサポート



●サイズ/約6.5cm ●重量/約125g
●材質/サーモプラスチックラバー 羽立工業

3 ハンドグリップリング

6117-3900

NH3100 2個入

990円(税抜900円)

指先の関節・握る・つまむのトレーニングに。



●サイズ/直径約7cm
●材質/TPR ●色/イエロー
●トレーニング一覧パンフ付 羽立工業

4 わくわくエクササイズ はちのじ

3214-5000

①柔らかめ ②普通 ③固め

1,980円(税抜1,800円)

●腕や足にひっかけて使用できる8の字タイプ。



●サイズ/約幅41×奥行10×高さ2cm ●重量/約190g
●材質/TPE 島製作所

5 ロコチューブ

6117-3000

①NH3001(よわめ) ②NH3002(つよめ) 各990円(税抜900円)

腕・肩・背中・胸の筋力トレーニングや肩こり対策に。



●長さ/各35cm ●材質/TPR ●強さの目安/①2kgの引っぱり力で約30cm伸びる ②2kgの引っぱり力で約20cm伸びる
●色/①グリーン ②ブルー ●トレーニング一覧パンフ付 羽立工業

6 洗える巻きウエイト(250g・500g・1kg)

6117-3650

①NH3211(250g×2個) ②NH3212(500g×2個) 2,640円(税抜2,400円)

③NH3213(1kg×2個) 3,080円(税抜2,800円)

手や足に巻いて使える。洗えるパッド付き。



●サイズ/①ウエイト約21.5×8.5cm、ベルト28.5×3.8cm ②ウエイト約24×9cm、ベルト26×3.8cm ③ウエイト約25.5×9.5cm、ベルト24.5×3.8cm ●材質/本体=ポリエステル・スチール、ベルト=ナイロン、洗えるパッド=ポリエステル・スチレンブタジエンゴム 羽立工業

7 セパレートボール

6117-0110

NH3810

3,850円(税抜3,500円)

●セパレート構造ボール。半円形状で安定感アップ、コンパクトに収納できる。



●サイズ/長さ約45.5×φ約15cm ●重量/330g
●材質/エチレン・酢酸ビニル共重合樹脂 羽立工業

8 ジャンプロープAir

6117-0120

NH3511

3,300円(税抜3,000円)

高速回転エアなわとび。高速回転ベアリングで2重跳びもラクラク。



●サイズ/幅5×奥行3.8×高さ50cm ●材質/ボール=サーモプラスチックラバー、ロープ=ポリ塩化ビニル、グリップ=スチール、ポリプロピレン ●重量/1個:290g 羽立工業

9 リセットバー TRIGGER HARD/SOFT

6117-1820

NH3725/3726

1,650円(税抜1,500円)

●腕脚、足裏、おしりのケア。
●トルネード形状が回すたびに気持ちいい。

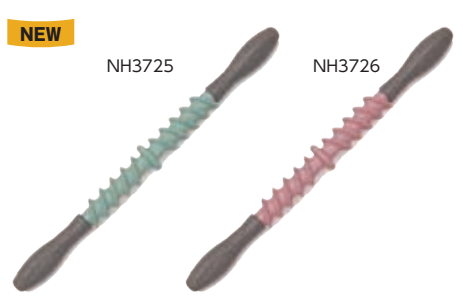

●サイズ/44×直径4cm ●重量/NH3725=230g、NH3726=210g 羽立工業

1 マット 3107-4800

①NBRマット-BE-M01 5,500円(税抜5,000円)
●サイズ/58.4×183×厚み0.95cm
●材質/スポンジゴム
●重さ/1.1kg ●色/ブラック

②BE-Y01 2,200円(税抜2,000円)
●サイズ/61×172×厚み0.35cm
●材質/特殊PVC
●重さ/1.1kg ●色/ブルー

③BE-Y02 2,750円(税抜2,500円)
●サイズ/61×172×厚み0.64cm
●材質/特殊PVC
●重さ/1.35kg ●色/パープル

●軽量でコンパクト、耐久性もアップしたマット。床からずれにくい特殊構造です。

※マットの色は予告なく変更される場合がございます。 サンラッキー

2 体幹エクサマット 3110-0670

2,178円(税抜1,980円)

お家で手軽にながらトレーニング!

NEW

足踏み バランス スクワット 腹筋

●サイズ/幅33×奥行40×高さ6cm ●色/ミントグリーン、ブラック
●材質/カバー=ポリエステル100%、中材=ウレタンフォーム

3 エアークッション(1個) 4105-3000

4,576円(税抜4,160円)

エアークッション用ポンプ 858円(税抜780円)

●サイズ/直径34cm ●材質/PVC ●重さ/1kg
●サイズ/長さ25cm ●材質/プラスチック ●重さ/80g

●両足バランス ●片足バランス ●あぐら座り ●パランスボールとの組み合わせ

●脊椎と骨盤の安定を保つリハビリ用に最適。
●エアークッションの上で体を揺らして、バランス腹筋トレーニング。日頃使わない筋肉を活性化して体を引き締めます。 ウィズ

4 トランポックス ジョグ 3107-4700

16,500円(税抜15,000円)

●エアロボックスにトランポリンを取り入れたもの。一人ひとりの運動心拍数を守りながら、個人個人に合った運動ができるのが特徴です。
●サイズ/直径86×高さ20cm ●重さ/約6.5kg
●体重制限/80kg ●色/ブラック・レッド・イエロー

5 トランポックス サポート補助器具 3107-4710

9,350円(税抜8,500円)

●サイズ/長さ1m 逆し型

6 ソフトハンドエクササイザー 1101-3700

各色 2,200円(税抜2,000円)

●握力を強化し、手指の運動性を高め、血行を促す働きがあります。4種の固さからお選びいただけます。
●サイズ/直径約4.5cm ●材質/ポリウレタン
●色(強度)/黄(弱)、赤(中弱)、緑(中)、青(中強)

青 緑 赤 黄

アピリティーズ・ケアネット

7 わくわくエクササイズ たまご 3214-5020

①柔らかめ②普通③固め 各660円(税抜600円)

●手のひらサイズのたまご型。いつでもどこでもエクササイズ。
●サイズ/約幅4.5×高さ6.5cm
●重量/約60g ●材質/TPE
●色/①ピンク②イエロー③ブルー

①柔らかめ(ピンク) ②普通(イエロー) ③固め(ブルー)

島製作所

8 アジャストウエイトDX 4105-0220

0.5kg×2個 4,400円(税抜4,000円)
1kg×2個 4,884円(税抜4,440円)

●手首・足首どちらにも装着できます。
●0.5kgは100g単位で、1kgは200g単位で重さの調節が可能です。
●材質/ナイロン
●マジックテープ式

ウィズ

9 重いバンド 4105-0300

0.5kg 4,620円(税抜4,200円)
1kg 5,940円(税抜5,400円)
1.5kg 7,700円(税抜7,000円)
2kg 9,680円(税抜8,800円)
3kg 11,550円(税抜10,500円)
4kg 14,850円(税抜13,500円)
5kg 17,380円(税抜15,800円)

リハビリ時の筋力強化訓練に使用します。

※3kg~5kgは写真とデザインが異なります。 ウィズ

10 肺活トレーニング 3110-0680

1,342円(税抜1,220円)

●呼吸筋を刺激! 強く吐き出して力強い呼吸へ。

肺トレ

●サイズ/縦3×横5×高さ10.8cm
●材質/本体=ABS樹脂、マウスピース部=EVA樹脂

11 長息生活(吹き戻し) 9301-0900

レベル0-1・2(10本入り) 各2,860円(税抜2,600円)
レベル3(10本入り) 3,190円(税抜2,900円)

●自分に合ったレベルの長息生活で幅広い年代での口腔周囲筋・口呼吸の予防訓練に。

レベル0 ティッシュペーパーを一枚吹いてゆらす程度
レベル1 日常会話がかかりできる程度
レベル2 ロウソクの火を吹いて消す程度
レベル3 多数のロウソクを一気に吹き消せる程度(パースティック等)

●サイズ/2.3×2.5×12cm ●材質/袋状部=グラシ紙・18-8ステンレス、専管部=中芯原紙、口吹部=ポリスチレン・シリコン ●重量/0.01kg

ルピナス

レクリエーションアイテム

1 ポッチャ 3107-0410

①SRP-520 ポッチャゲーム用ボールセット **27,500円**(税抜25,000円)
 ②SRP-540 ポッチャゲーム用ボールセットII **30,800円**(税抜28,000円)
 ●ポッチャは運動能力に障害のある重度脳性麻痺者や四肢重度機能障害者のために考案されたスポーツで、パラリンピックの正式種目です。
本格的なポッチャゲームが楽しめます。



●セット内容/ボール12(レッド6、ブルー6)、ジャック1、簡易サークル1、バッグ付 ●サイズ/ボール直径約8.6cm ●ボール重量/約275g ●梱包重量/5kg ●材質/合成皮革 ●ボールの硬さ/①ミディアム・ハード②ミディアム(①よりも柔らかいボール) サンラッキー

2 スカットボールセット 6117-5000

NH4100 **85,800円**(税抜78,000円)
 ●赤チーム、白チームに分かれて、スティックでボールを穴に入れ、得点を競うゲーム。
ボールをスティックで打ち得点穴に入れるゲーム。
 ●セット内容/スカット台1、スカットマット1、スティック2、ボール10
 ●サイズ/スカット台=約90×90cm、スカットマット=全長約500×幅約90cm、スティック=75cm、ボール=φ7.5cm ●重量/スカット台=約9kg、スカットマット=約4kg、ボール=約220g
 ※ボールのカラーはカタログと異なる場合がございます。

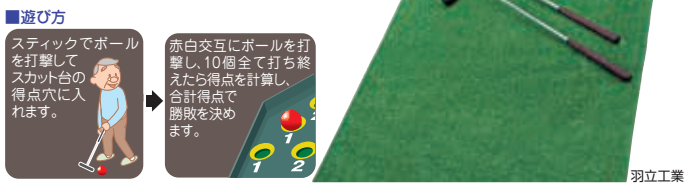

■遊び方
 スティックでボールを打撃してスカット台の得点穴に入れます。
 赤白交互にボールを打撃し、10個全て打ち終えたら得点を計算し、合計得点で勝敗を決めます。

羽立工業

3 卓上ホッケー 5211-0710 握りやすい丸いハンドルで、裏面には360°回転するキャスターが付いています。

TS002 **27,500円**(税抜25,000円)
 ●腕の力が弱い方でもカンタン。キャスター付きのラクラク卓上ホッケーです。
 ●上肢の力や握力の弱い方、車いすをご使用の方でも簡単に操作できます。
 ●体幹バランスの向上、上肢の関節可動域訓練の効果も期待できます。



●セット内容/玉打ち器(青・赤)×各2個、ボール(青・赤・黄)×各2個 ●サイズ/玉打ち器=幅25×奥行18.6×高さ10cm、ボール=直径4cm ●重量/玉打ち器=1kg、ボール=10g ●材質/木・プラスチック ●キャスター/ゴム プラス

4 ビーンボウリング 3107-1400

●1×6mの最小スペースがあればどこでも競技できます。シングルス、ダブルスの他、5人×5人の団体戦も可能です。あらかじめセットしてあるピンにめがけてボールを転がし、ピンを回転させて点を獲得するゲームです。
 セット BN-XR **71,500円**(税抜65,000円)
 ●セット内容/ピン9、ボール4、セット台1 ●サイズ/幅100×奥行64×高さ56cm
 スペアボール BN-2 **11,000円**(税抜10,000円)
 ●セット内容/2個1セット
 ビーンボウリング専用レーン BN-3 **19,800円**(税抜18,000円)
 ●サイズ/91cm×10m



サンラッキー

5 公式ワナゲセット 3107-2200

SL-L **19,800円**(税抜18,000円)
 ●技術はもちろんのこと集中力や平常心が必要となり、高齢者の健康づくりに最適です。



“考えて投げる”
 体も頭も使う
 全身運動。

●セット内容/台1、輪9(赤4・黄4・青1)、棒・脚セット1、ルール付 ●サイズ/台=60×60cm、輪=外径17cm ●重量/輪=約133g ●材質/輪=特殊ゴム サンラッキー

6 バグゴセット 3107-3040

BAG-X **38,500円**(税抜35,000円)
 ●プラスチック製の台を対面に並べるだけでゲームができます。収納も簡単で、台を組み合わせればスーツケース型になるのでキャンプ場や公園などどこへでも持ち運ぶことができます。幼児から高齢者まで誰でも手軽に楽しめるレクリエーション用具の逸品。



アメリカ生まれの
 的入れゲーム。

●セット内容/ボード×2、ビーンバッグ×8(赤・青各4) 距離設定用のヒモ×1、ルール付 ●サイズ/ボード=84×54×6.5cm ●材質/プラスチック製 サンラッキー

7 スウィングトスゲーム 3107-3020

SRS-STX **7,700円**(税抜7,000円)
 ●ヒモでつながっている2個のボールの内一方を手に持ち、スウィングさせて前方のいずれかの梯子に引っ掛けます。

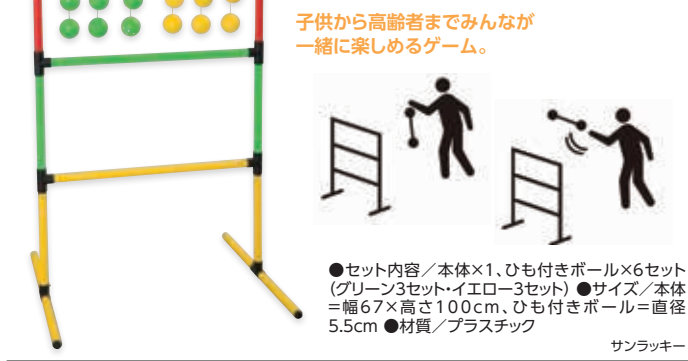

子供から高齢者までみんなが
 一緒に楽しめるゲーム。



●セット内容/本体×1、ひも付きボール×6セット(グリーン3セット・イエロー3セット) ●サイズ/本体=幅67×高さ100cm、ひも付きボール=直径5.5cm ●材質/プラスチック サンラッキー

8 ベルハーモニ 3303-0100

①デスクタイプ(幹音) **10,780円**(税抜9,800円)
 ②ハンドタイプ(幹音) **7,700円**(税抜7,000円)
 ●①机などに置いて、上のキャップをたたいて演奏するデスクタイプと②振って演奏するハンドタイプがございます。音別に色分けされた1オクターブ幹音8音セットです。



●セット内容/①ベル高さは95mm、ベル直径=80mm ②ベル高さは130mm、ベル直径=75mm ●重量/①約110g②約95g ●材質/①スチールベル・ABS・エラストマー②スチールベル・PS/ハンドル・ABSヘッド ●セット内容/8音(C2~C3) 鈴木楽器

介護保険制度
 特集商品

衣類・肌着
 靴下

歩行補助用品
 車いす
 車いす関連用品

ベッド関連用品
 床ずれ防止
 関連用品

移乗用品
 入浴関連用品

排泄・トイレ
 おもひ用品
 住宅・安全管理

介護予防・レクリエーション
 施設用品(見守り)
 コミュニケーション

食事・口腔ケア
 自活・自助具
 生活・健康用品

1 脳活遊具

4113-0200

NTSET-A

173,800円(税抜158,000円)

- 楽しみながら脳を活性化し認知症を予防。
- 木工製品で安全基準のCEマークを取得。
- 高齢者のみでなく幼児も安心して使用できます。

NEW



認知力、集中力、想像力&創造力を刺激して脳を活性化!



楽しみ方動画はこちら

- サイズ/幅34.4×奥行29.5×厚み59.2cm ●重量/25kg
- 材質/木製、表面材=ゴム材無垢、積層合板

TMC

2 M16690 ニュー小型ペグボードセット

5211-0000

NK-52

13,200円(税抜12,000円)

- ボードボックスが収納箱になっています。
- 個人で使用するのにちょうど手ごろな大きさです。



3 No.150 ペグボード・デザイン集に対応商品です。

- セット内容/ペグ=赤・青・紫・黄色・オレンジ各40本、緑44本、合計244本、ペグボード=100穴 ●サイズ/ペグサイズ=直径0.4×長さ5cm、木箱=17.6×17.6×3.3cm ●質量/0.44kg
- 材質/ボード=木箱=MDF、ペグ=天然木

プラス

3 ペグボード・デザイン集

5211-0410

No.150

14,080円(税抜12,800円)

- 中型・小型ペグボードのペグ用として使用するデザイン集。8つの部門に分かれ、段階別に学習可能。さらに訓練の幅が広がります!

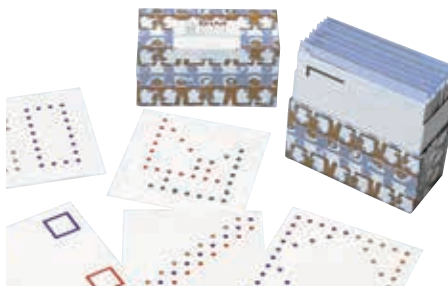

- サイズ/14×14cm ●材質/紙
- セット内容/152枚入(保管箱・説明書入)

プラス

4 中型ペグボードセット

5211-0400

No.240

19,800円(税抜18,000円)

- 便利な引き出し付き。ペグを失くす心配がありません。手指先の運動神経のトレーニング、リハビリになります。



- サイズ/27.3×29.3×7.3cm、ペグ=φ6.5×3cm
- セット内容/ペグ5色各40本・緑のみ44本
- 材質/箱:天然木・MDF、ペグ:天然木

プラス

5 マグダーツセット

3107-5400

MAG-X

5,500円(税抜5,000円)

- マグネット式なので安全にダーツを楽しめます。持ち運びができる壁掛け式。
- 的にピタッのマグネット矢で安全にダーツゲーム。



- セット内容/的1(47×67cm)、矢12(赤6・黄6) サンラッキー

6 電子ダーツセット

3107-3030

BAR-27

19,800円(税抜18,000円)

- 室内競技として全世界で盛んに行われているゲームです。
- 集中力、持続力、計算力が身に付く国際的なスポーツ。



- セット内容/ボード×1、矢×6、ACアダプター ●サイズ/ボード=幅48×高さ55cm
- サンラッキー

7 唱歌カルタ

6117-0910

NH8003

3,630円(税抜3,300円)

- 50年以上前の唱歌(童謡から歌曲まで幅広く選曲)の情景を描いた40枚のカルタで、読み札の替わりにCDで流れる曲のメロディを聞き、歌詞を思い浮かべ、その歌の情景と歌いだしの頭文字を描いてあるカルタを見つけ出して取ります。



*カルタサイズ 9×10.5cm

- セット内容/CD1枚・カルタ40枚・歌詞カード
- 単品カルタ(40枚)NH8002 2,200円2,000円(税抜)もあります。
- 羽立工業

8 将棋盤・将棋駒

1060-0100

①将棋盤(足付)

52,800円(税抜48,000円)

②将棋盤(折盤)

2,860円(税抜2,600円)

③将棋盤(折盤) 新桂

3,850円(税抜3,500円)

④将棋駒(木製)

4,840円(税抜4,400円)

⑤将棋駒(プラスチック製)

1,320円(税抜1,200円)

- 脳の活性化、レクリエーションに。



④は桐箱、⑤はプラスチックの箱入りです。

- サイズ/①縦36×横33cm、板厚8cm②縦33×横30cm、板厚1.1cm③縦36×横33cm、板厚2.1cm ●重量/①5.6kg②0.6kg③1kg ●材質/①新カヤ②③新桂④木(アオカ)⑤プラスチック

9 折りたたみ麻雀卓ジャンロード

4045-0100

①本体

22,000円(税抜20,000円)

②麻雀牌アモススマート 9,900円(税抜9,000円)

- 大きな手打ち麻雀卓で麻雀牌も大きめ、折りたたむとコンパクトでキャスター付きなので移動にも便利。②は印字が大きく見やすいです。

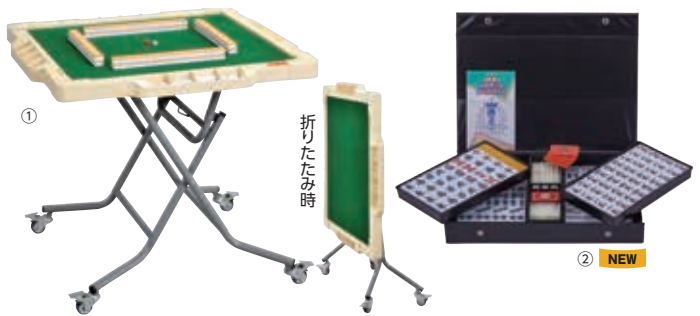

- サイズ/①約86.5×86.5×72cm(折りたたみ時約115×32cm)②(牌サイズ)約2.8×2.1×1.65cm
- マットサイズ/約70×70cm ●重量/①約14.5kg②牌重量(1枚)約14g
- 材質/アルポリック、ABS樹脂、スチール、ナイロン

大洋ユニマツ

施設用品・見守り・コミュニケーション

介護・看護に携わる方に、より快適な毎日を過ごせるようなお役たちグッズや、耳が聞こえにくくなると、人との会話も減ってきたり方にも
道具や機器を上手に活用して、コミュニケーションの輪を広げましょう。



1 疑似体験セット まなび体(高齢者用ver.2)

4505-1330

M-L 各 **115,500円**(税抜105,000円)

●高齢者の体の機能や心の変化の一端を学ぶための学習用教材です。「相手の身になっての介護の工夫」を考えるきっかけに。

「共に暮らす優しい環境づくり」のきっかけに。



●サイズ/M=足サイズ22.0~24.5cm、バスト80~100cm
L=足サイズ25.0~27.0cm、バスト100~120cm
●材質/ポリエステル他 ●色/M=イエロー、L=ブルー

特殊衣料

2 疑似体験セット まなび体(片マヒ用)

4505-1400

M-L 各 **85,800円**(税抜78,000円)

●脳疾患などの後遺症として、体の片側がマヒする傾向が多いといわれていることから、「片マヒ疑似体験」として作製したものです。

「相手の身になっての介護の工夫」への第一歩。



●サイズ/M=足サイズ22.0~24.5cm、腰周り68.0~95.0cm、L=足サイズ25.0~27.0cm、腰周り85.0~115.0cm ●材質/ポリエステル他 ●色/M=イエロー、L=オレンジ

特殊衣料

3 XBR55 リカンベントバイク

4041-0100

施設用 **363,000円**(税抜330,000円)

●リハビリに適したリカンベントタイプのエルゴ。



●サイズ/全幅75×奥行144×高さ128cm ●重量/62.8kg
●材質/(ボディ)ABS樹脂(フレーム)スチール
●電源/家庭用AC100V

ダイヤコジャパン

4 RWJ-180 リハビリウォーカー

4041-0200

施設用 **550,000円**(税抜500,000円)

●低速から歩けるリハビリ用トレッドミル。
利用者の安全のために
速度変更ロック機能付



最低ベルト走行
速度は0.2km/h

●サイズ/全幅82.6×全長175×高さ135cm ●重量/105kg
●材質/(フレーム)鉄・アルミ(カバー)ABS樹脂
●耐荷重/約120kg ●電源/家庭用AC100V

ダイヤコジャパン

5 振動トレーニングマシン

7613-0300

施設用 MS-30 **649,000円**(税抜590,000円)

●左右交互に振動する板の上に立つことにより、心肺機能への負担はほとんどない状態で、下肢部の筋力を効果的に活動させる事が出来ます。



新機能着脱式ウェーブシートに座っておなか回りも集中トレーニング。ストレッチバンドで腕など上半身のトレーニングも楽しくできます。

●サイズ/全幅76×全長70×高さ123cm ●重量/70kg ●材質/スチール・ABS樹脂他 ●耐荷重/約120kg ●電源/家庭用AC100V ●セット内容/ウェーブシート、ストレッチトレーニングベルト、専用防振ゴムマット

ウイズ

6 平行棒手っ平(てっぺい)

6301-4900

49,500円(税抜45,000円)



●家庭での歩行訓練用の平行棒です。足元の幅が広く、車いすでも乗り入れできます。平行棒の長さは伸縮自在ですから、部屋の広さに合わせて調節できます。

●サイズ/手すり内幅=44・47・50cm(3段階調節式)、手すり外径=3.2cm、足元幅=59・62.5・66cm(3段階調節式)、高さ=66~81cm、長0cm
●重量/18kg ●フレーム材質/スチール製粉体塗装クロームメッキ

TAIS/00131-000024

ウイズ

7 リハビリポール

6301-8600

本体 **42,350円**(税抜38,500円)

●簡単に設置できます。滑車訓練機を取付けて、腕や肩のリハビリに最適。

●サイズ/幅76×奥行81×高さ205cm 足元幅=65cm
●材質/スチール製粉体塗装 ●重量/12kg

ウイズ

8 滑車訓練機

3206-0100

1セット **12,650円**(税抜11,500円)

●左右の握りを交互に上下して、腕の訓練を行います。

●サイズ/把手=直径2.8cm、
ロープ=2m
●重量/380g



しまだ



※滑車訓練機 車いすは別売

施設用品・見守り・コミュニケーション

介護保険制度

特集商品

衣類・肌着

靴下

歩行補助用品

車いす関連用品

ベッド関連用品

床ずれ防止

移乗用品

入浴関連用品

排泄・トイレ

おちり用品

住宅・安全管理

介護予防

レクリエーション

施設用品・見守り・コミュニケーション

食事・口腔ケア

自活・自助具
生活・健康用品

1 個別昇降テーブル ここあ 4102-0780

①天板 176,000円(税抜160,000円) ②台座 44,000円(税抜40,000円)

●一人ひとりに適した高さに設定することでより快適なお食事が可能に。



●サイズ/幅92.5×奥行152.5cm ●天板下の高さ/58.5~81cm ●重量/83.0kg ●材質/①メラミン化粧板②スチール(粉体塗装) ※①②を合わせてご購入下さい。 ビジョン

3 起立介助チェア「立介」 1226-0140

CW01-KK-MX 71,280円(税抜64,800円)

●エアダンパーの力で、起立・着席時の動作をサポートします。抱え上げない介助を実現したチェアです。



●重量/9kg ●材質/スチールパイプ、ポリプロピレン樹脂成型品、ウレタンフォーム ●肘掛高/62cm ●体重が40kg以下の方は、座面が正常に沈みこまず使用出来ない可能性がございます。 サンクイ

2 施設用テーブル UFT-KA 1226-0200

●コストパフォーマンスに優れたスタンダードタイプ。



	幅	奥行	高さ	本体価格
①KA1675	160cm	75cm	70cm	71,170円(税抜64,700円)
②KA1690		90cm		76,670円(税抜69,700円)
③KA1875	180cm	75cm		73,810円(税抜67,100円)
④KA1890		90cm		79,310円(税抜72,100円)

●サイズ/天板下有効高62.4cm ●重量/①23.4kg②26.8kg③25.0kg④28.0kg ●材質/天板=26mm厚メラミン化粧板、脚部=スチール ●色/ナチュラル 井上金庫販売

4 木製チェア 肘付き IKD-01 1226-0120

21,450円(税抜19,500円)

●スタッキングは4脚まで可能。すべり止め(フェルト生地)4枚付。



※奇数台でのご注文は別途550円(税込)がかかります。 グリーン ●重量/6.5kg ●材質/背座=合板+ウレタン+PVCレザー ●肘掛高/59.3cm 井上金庫販売

5 ミールターン 4102-0700

ML21 座高38(40-42)cm 各43,780円(税抜39,800円)

●回転式ですので椅子への移乗・離席がラク。 ●座面前方が高く、前滑りを防ぎます。 ●座面高/38(40-42)cm ●肘掛高/62(64-66)cm ●座面サイズ/幅46×奥行43cm ●重量/約13kg ●材質/本体=天然木、シート=表地:塩化ビニール、中材=ウレタンフォーム



●レバー操作で90度・360度フリー回転。 ●ライトグリーン ●重量/約13kg ●材質/本体=天然木、シート=表地:塩化ビニール、中材=ウレタンフォーム ビジョンタヒラ

6 スポットチェア 7124-0100

SPC 各71,500円(税抜65,000円)

●高齢者の姿勢保持をサポートする介護チェア。 ●材質/フレーム=ブナ、張地=ビニールレザー、クッション材=ウレタンフォーム ●重量/9.8kg ●木部色=ナチュラル・ダークブラウン ●張り地=6色 ※受注生産になります。 丸菱工業



●座面は前後3段階スライドが可能。 ●木部色:ダークブラウン ●重量/9.8kg ●材質/背座=合板+ウレタン+PVCレザー ●座面高/43cm ●肘掛高/61cm 井上金庫販売

7 木製チェア 手掛け付 IKD-03 1226-0100

25,410円(税抜23,100円)

●後ろに持ち手の付いたタイプ。スタッキングは4脚まで可能。すべり止め(フェルト生地)4枚付。



※奇数台でのご注文は別途550円(税込)がかかります。 ●重量/6.9kg ●材質/背座=合板+ウレタン+PVCレザー ●座面高/43cm ●肘掛高/61cm 井上金庫販売

8 座・コンピス スタンダード 3202-0500

キャスターなし AL103F 56,320円(税抜51,200円)

キャスター付 KAL103F 62,920円(税抜57,200円)

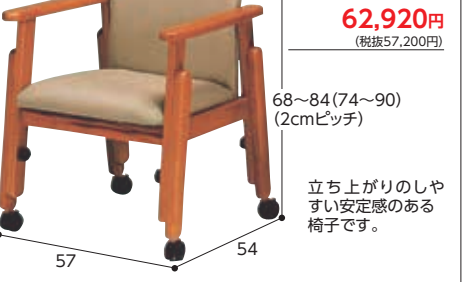

●張地はすべりにくいクロス状で汚れにも安心。 ●座面高/32~48(38~54)cm ●肘掛高さ/18.5cm(座面から) ●重量/10.3(10.5)kg ※()はキャスター付のサイズです。 ●材質/本体=天然木、張地=ビニールレザー 昭和貿易

9 リクライニング パーソナルソファ 2315-0100

407-RC 32,670円(税抜29,700円)



●ゆったり座れるハイバックパーソナルソファ。 ●量を傷めづらい設計。 ●重量/14.5kg ●耐荷重/80kg ●材質/フレーム=天然木、張地=布 グローリープラン

10 チェア&スツール 2315-0110

406-ST 18,150円(税抜16,500円)



●畳を傷めづらい設計。 ●重量/8.4kg ●耐荷重/90kg ●材質/フレーム=天然木、張地=布 グローリープラン

介護用品・見守り・コミュニケーション

衣類・肌着

歩行補助用品

車いす・車いす関連用品

ベッド関連用品

床ずれ防止関連用品

移乗用品

入浴関連用品

排泄・トイレ・おむつ用品

住宅・安全管理

介護予防・コミュニケーション

施設用品・見守り・コミュニケーション

食事・口腔ケア

自活・自助具

生活・健康用品

車いす体重計／おむつ交換車／入浴剤／業務用シャンプー

1 バリアフリースケール車イス用 1401-0360

- ①AD6106R 専用スタンド付 **275,000円**(税抜250,000円)
- ②AD6106RL 専用スタンドなし **217,800円**(税抜198,000円)
- ③AD6106R-01 専用スタンド **60,500円**(税抜55,000円)



計量台重量を約18kgに軽量化。

- 大型キャスターと3Way走行で移動・収納に最適(AD6106R)
 - 表示器と計量台の接続ケーブルはLANケーブル採用で脱着可能。
- 使いやすさはもちろん、移動や安全性を追求した車イス体重計。



- ひょう量/200kg ●重量/17.7kg ●サイズ/計量台=84.5×94.7×6.9~7.9cm ●ACアダプタまたは単一アルカリ乾電池4本
- エー・アンド・ティ

2 デジタルチェアスケール 3623-0100

seca956 **214,500円**(税抜195,000円)

- シンプルで必要な機能だけを備えた低価格なチェアスケール。
- 体重計測時の利用者負担を軽減します。

最大計測 200kg



操作しやすい位置にあるディスプレイは使い勝手が抜群。

検定4級

- 重量/22.4kg ●材質/スチール、ABS樹脂 ●電源/単3アルカリ乾電池6本
- seca

3 ラッピーカート3 4102-0760

162,800円(税抜148,000円)

- コンパクトなので、取りまわしやすく女性の方も簡単操作。
- おむつ交換に必要なものをひとまとめにできます。
- ベッドサイドまで運べるので、夜間も効率的にケアを行うことができます。



※タオルポットとゴミ箱以外は付属しておりません。

ピジョンタヒラ

4 アルコー107型・108型 3401-1010

107型 A スチール製 **69,300円**(税抜63,000円)

107型 B ステンレス製 **92,400円**(税抜84,000円)

108型 A スチール製 **46,200円**(税抜42,000円)

108型 B ステンレス製 **58,300円**(税抜53,000円)

- 使用済みのシーツ・病衣等を運ぶリネン車。



- 重量/107型(108型)=13(8)kg ●本体付属品/ビニールレザー袋
- 星光医療器製作所

5 アルコー100型 A・B 3401-0900

A(スチール製) **115,500円**(税抜105,000円)

B(ステンレス製) **207,900円**(税抜189,000円)

- 病院・老人ホーム等に最適。清潔部とダスト袋が独立。



- 重量/25kg ●本体付属品/ビニールレザー袋
- 星光医療器製作所

6 タオルウォーマー ホットボックス ①②8.3リットル ③④12リットル 4625-0100

- 8.3リットル①前開きタイプHB-113F ②横開きタイプHB-113S 各**37,180円**(税抜33,800円)
- 12リットル③前開きタイプHB-114F ④横開きタイプHB-114S 各**40,480円**(税抜36,800円)

- 温度調節がいないサーモスタット式を採用。使いやすく、メンテナンス性を重視しました。



- サイズ/外寸法=①②35.3×28×25.2cm③④42.2×28.3×28cm
- 重量/①5.5kg②5.4kg③6.9kg④6.6kg
- 材質/スチール ●色/ホワイトグレー ●庫内温度/70℃平均

設置場所に合わせて「前開きタイプ」と「横開きタイプ」を選べます。



ホリスゾン

7 エアーかおる消臭今治タオル 1118-1747

- フェイスタオル **2,200円**(税抜2,000円)
- エニータイム **2,860円**(税抜2,600円)
- バスタオル **6,050円**(税抜5,500円)

- 素材にオーガニックコットンを採用。
- 安全・安心・信頼の日本製。



- サイズ/フェイスタオル=34×85cm、エニータイム=34×120cm、バスタオル=70×140cm



約15倍の吸水力で入浴後の拭き取りに最適。さらに消臭機能も追加しました。

タグ・ホールディングス

8 業務用入浴剤バスフレンド5kg 1224-0100

- レモン・ゆず・みかん 各**7,150円**(税抜6,500円) 森林浴・花香水・ラベンダー 各**7,700円**(税抜7,000円)
- アロエ・よもぎ・ブルーベリー 各**8,250円**(税抜7,500円)

- 業務用なので、色・香りが長持ち。医薬部外品の入浴剤。



医薬部外品

- 使用量/水100Lに対して10g

伊吹正

9 クリアスグリット 2413-0100

- ①リンスインシャンプー 各**5,214円**(税抜4,740円)
- ②ボディソープ 各**5,214円**(税抜4,740円)

- ①保湿成分の植物エキス配合で、髪にうるおいを与え、しっとり保ちます。
- ②保湿成分の植物エキス配合で、お肌にうるおいを与え、しっとり保ちます。



コック付き

- 内容量/18L

熊野油脂

10 うるおいの木 20L 6203-3530

- ①ボディソープ 各**14,080円**(税抜12,800円)
- ②リンスインシャンプー 各**14,080円**(税抜12,800円)

- 砂漠の植物「ミロタムヌス」に含まれる保湿成分「グリセリルグルコシド」配合。心地よい香りですつごむ「フィードラント香料」を使用。お肌にやさしい弱酸性。



コック付き

- 内容量/20L

ピジョンタヒラ

介護保険制度
特集商品
衣類・肌着
歩行補助用品
車いす
車いす関連用品
ベッド関連用品
床ずれ防止
関連用品

移乗用品
入浴関連用品
排泄・トイレ
おむつ用品
住宅・安全管理
介護予防
レクリエーション

施設用品・見守り・コミュニケーション
食事・口腔ケア
自活・自助具
生活・健康用品

1 吸汗速乾スポーツチュニック 3220-8200

4,378円(税抜3,980円)

- お尻までスッポリの安心丈で体型をさりげなくカバーできます。
- 吸汗速乾・UVカット素材のサラドラ®を使用。
- 材質/ポリエステル100% ●色/ピンク・ブラック・カーキ

SARADORA
吸汗・速乾・サラドラ®加工
汗をしっかり吸収し、素早く乾燥するサラドラ®加工を施しているため、いつでもサラッとドライな着心地を楽しんでいただけます。

ブラック
カーキ
ピンク

甲までUVカット
反射ネーム付きで夜のウォーキングも安心

●サイズ表(cm)

サイズ	適応サイズ	商品サイズ			
サイズ	バスト	身長	身幅	袖丈	肩幅
M	(79~87)	72	47	59.5	36.5
L	(86~94)	74	50	60.5	38.5
LL	(93~101)	76	53	61.5	40.5

2 らくらくアクティブパンツ 3220-8100

2,178円(税抜1,980円)

- すらっと脚長。美しいラインを追求したシルエットです。
- カジュアルにスポーティに活躍する爽やかラインパンツ。
- 引き締まって見えるカラーとサイドラインですっきり美脚。
- 材質/本体=ポリエステル100% ●色/ブラック・チャコール・ネイビー

お散歩ジョギング、スポーツジムなどでもお出かけに

スリット入り
両サイドにポケット付き
生地のアップ
背中が出にくい股上

チャコール
ネイビー
ブラック

●サイズ表(cm)

サイズ	適応サイズ	商品サイズ			
サイズ	ウエスト	総丈	股下	裾幅	
M	(64~70)	95	67.5	25	
L	(69~77)	97	68.5	26	
LL	(77~85)	99	69.5	27	
3L	(85~93)	100	69.5	28	

3 腰部サポートアウター DARWING SATT(ダーウィンサット) 4116-0560

Lサイズ(グリーン)、Mサイズ(オレンジ) 各 16,500円(税抜15,000円) 下肢パーツフリーサイズ 5,500円(税抜5,000円)

- 荷の持ち上げや、長時間の立ち仕事、前かがみの姿勢、急な動作などの負担を軽減し、腰を正しい位置で安定します。
- ズレ上がりを防ぐ下肢パーツ(フリーサイズ)と共用でさらに使いやすく。

「さっと」着れて「ぐっと」楽に！
介助者のカラダをサポートします。

オレンジ(Mサイズ) グリーン(Lサイズ)
下肢パーツ(フリーサイズ)

●サイズ/仙骨周囲:M75~95cm、L95~115cm、下肢パーツ/フリー:大腿周囲:35~65cm ●重量/M:0.25kg、L:0.26kg、フリー:0.16kg
ダイヤ工業

4 バリュ!V1 7103-5500

ホワイト 4,620円(税抜4,200円)

- サイドフルメッシュにより、通気性を高めムレ感をカット。足を締め付けず快適にご使用頂けます。
- エアバグソールの採用で、足元の疲労を軽減。

最高の足入れと
ホールド感を追求!

●適応サイズ/21.5cm~29.0cm・30.0cm ※0.5cmきざみ
●材質/メッシュ・合成皮革・EVA
●重量/350g(両足)

マリアヌ製靴

5 トート・リュック 6311-1710

ヘルパーさん向けに開発された機能的2WAYトートリュック。 404200 4,730円(税抜4,300円)

- 自転車のカゴにすっぽり入るたて型。はっ水生地と防水ファスナーで急な雨でも持ち物を濡らしません。

コン
ブラック

はっ水&防水ファスナー

●サイズ/H37×W29×D14cm ●材質/ナイロン100% ●重量/470g ●容量/20ℓ
●カラー/08コン(内側グレー)・09ブラック(内側ブラック) フットマーク

6 ワーク・リュック 6311-1700

404202 7,480円(税抜6,800円)

- 背面と肩ベルト裏面には、汗をかいても蒸れにくいメッシュ素材を使用。

フロントポケット
トップポケット
メインポケット
バックポケット

止水ファスナー
はっ水加工

●サイズ/H40×W31×D9cm ●材質/本体=ポリエステル100%(1680デニール) 切替=合成皮革 ポリエステル生地にはっ水(水をはじきやすい) ●重量/765g ●容量/18ℓ ●カラー/09ブラック フットマーク

担架／防災セット／簡易トイレ／感染防護セット

1 おんぶ隊 スタンダード

5218-0100

8,690円(税抜7,900円)

- 簡単に背負える緊急運搬救助具。
- 担ぎ手の両手が自由になります。
- 子供から大人まで対応。



背負いベルト
足ベルト
日本特装

2 おんぶ隊 プラス

5218-0200

10,450円(税抜9,500円)

- 運搬中の足ブレを軽減し、階段や狭い所でのケガを防止。
- 両足を抱えることができ、より容易な運搬を実現!!



背負いベルト
胸ベルト
抱きあけ式足ベルト
日本特装

3 レスキューEバックシート

4103-3490

52,800円(税抜48,000円)

041190

- あらかじめベッドとマットレスの間に入れておくことで迅速な避難が可能です。



1人でも安全に避難させられるレスキューシート。

- サイズ／幅90×長さ200cm ●重量／1,300g ●最大荷重／140kg(マットレス含)
- 材質／本体・ハンドル=ポリエステル、固定ゴム=ポリエステル、ラテックス、固定用バックル=ポリアセタール樹脂 竹虎

4 ワンタッチ式救護担架ベルカ SB160

7026-0100

8,690円(税抜7,900円)

- 軽量コンパクトな為身近に保管、携帯できます。腕力で担ぐのではなく身体全体で担ぐので、女性の方や緊急時には1人でも担げます。



- サイズ／175(補助部材含む)×52cm(±2cm)
- 重量／1.7kg ●材質／表地=ナイロン(撥水布)、裏地=ターポリン(防災、防水布) ●色／オレンジ
- 耐荷重／100kg 松岡

5 おんぶらっく

6113-0900

22,000円(税抜20,000円)

- いざというときだけでなく普段の移動や移乗にも役に立つ、安全避難用具。

- サイズ／大人用フリーサイズ ●重量／800g
- 材質／内部布=ポリエステル、外部=ポリエステル、バックル=ポリアセタール、ベルトカバー=難燃ポリエステル ●耐荷重／150kg



収納袋付属(使い方がガイド付)
ハッピーおがわ

6 防災セット

1113-2600

5,500円(税抜5,000円)

ABO-52

- 防災グッズ厳選15点セット。



内容物 ●非常持出袋 ●強力ライト ●単1乾電池×4 ●アルミ製ホイッスル ●万能ナイフ ●救急絆創膏 ●ゴミ袋 ●レジャーシート ●レインコート ●軍手(すべり止め付) ●不織布マスク ●タオル ●ライター ●コップ×2 ●ポケットティッシュ

7 さすだけ充電ラジオライト2

4843-0170

4,928円(税抜4,480円)

PR-322BK

- 非常時の情報収集にラジオ機能。
- さし込むだけでスマートフォン・携帯電話への充電ができます。
- 突然の災害時に便利なサイレン機能。

- サイズ／約幅160×奥行77×高さ70mm ●重量／約292g ●電源/充電式電池/DC 3.6V 300mAh(ニッケル水素充電式電池×3本パック内蔵)、乾電池/DC 6.0V(アルカリ単3形乾電池×4本使用、別売)※ 乾電池は付属しておりません
- セット内容／充電用ケーブル1個(USB Type A・Micro USB Type B)、吊下げひも 1個



状況に応じて充電電池・乾電池の切り替えができます
乾電池から直接スマートフォン・携帯電話への充電が可能

8 ポータブルコーナートイレ

3120-0520

R-46 (ブラウン) 11,880円(税抜10,800円)

- 凝固剤・汚物袋は10回分をセット。
- サイズ(フタ使用時)／48×35×40cm ●材質／トイレ本体・便座=ポリプロピレン、フタ=ABS樹脂、底板=木、ベンザシート表面=ポリエステル100%、裏面=アクリル樹脂(カチキン入り)、凝固剤=高分子ポリマー、汚物袋=ポリエチレン



- 耐荷重／120kg ●重量／2.79kg サンコー

9 簡易ポータブルトイレ

3120-2550

R-56 8,800円(税抜8,000円)

- 緊急時にも組立簡単。本体を開いて補強板で固定し、便座をのせるだけです。
- セット内容／本体・凝固剤(10回分)、汚物袋(10回分) ●材質／ポリプロピレン



折りたたみ式なので持ち運びに便利。
●重量／2.27kg ●耐荷重／150kg サンコー

10 感染防護基本セット

4103-3480

22,000円(税抜20,000円)

40袋入+ソフトラメンALC(60包入)2箱

- これ1つでPPE(個人防護具=Personal Protective Equipment)が手軽に実現できます。
- パッケージは大きめのA4サイズ。使用後の基本セットを入れ安全に破棄できます。クリアファイルにも入る薄さで持ち運びにも便利です。

例えば…往診時に! 訪問介護に! 外来時に! 自宅対応に! 備蓄に!



ソフトラメンALC
竹虎

11 袖付きディスポエプロン

2110-0400

フリーサイズ 1,848円(税抜1,680円)

- 胸部をひっぱると首元が破れ、衣類を汚す事なく簡単に脱衣可。
- サイズ/80×260×80cm
- 材質/ポリエチレン



15枚入 NEW
川本産業

12 ハクゾウプラスチックガウンFE

6115-0500

親指フックタイプ1箱30枚入 2,508円(税抜2,280円)

ゴム袖タイプ1箱30枚入 2,508円(税抜2,280円)

- 体液等から保護する使い捨て薄手袖付エプロン。箱から取り出しやすい折り方です。
- サイズ/フリー ●材質/ポリエチレン



30枚入 NEW
ハクゾウメディカル

13 ピュアマスク

5226-0120

FM1709P-W 880円(税抜800円)

- サージカル仕様、丸ゴム採用。
- 50枚入。
- 3層構造。
- フィルター採集効率BEF99%、VFE99%、PFE99%。

風邪や花粉、ほこりに。



日精

14 BMCフィットマスク

6223-0100

レギュラー 657円(税抜598円)

- 耳に優しいふわふわ耳ひも(5mm)のサージカルマスク。メガネ曇りも大幅に軽減。
- サイズ/17.5×9.5cm ●材質/(本体)ポリプロピレン不織布、(耳紐)ポリエステル、ポリウレタン ●色/ホワイト ●ケース/40箱

くせになるフィット感



60枚入
ビー・エム・シー

1 スタダードラテックスグローブ 1617-0100

No.430 SS-S・M・L **都度見積**
 ●伸縮性、フィット感に優れ、素手感覚のフィット感です。食品衛生法にも適合しています。
 ●材質／ラテックス(天然ゴム)
 ●色／ナチュラル(白) ●ケース／20箱



2 PVCグローブ 1617-0200

①No.110・②No.111 S・M・L **都度見積**
 ●極薄手でフィット感抜群の手袋です。左右兼用。
 ●材質／PVC(塩化ビニル)
 ●色／半透明 ●ケース／30箱



3 シルキーダイヤ 1617-0300

No.357 S・M・L **都度見積**
 ●ひし形の特徴エンボス加工で手触りソフトな風合いを実現。ポリオレフィン素材で抜群の伸びがあります。
 ●材質／ポリエチレン
 ●色／半透明 ●ケース／60箱



4 型押しエンボスグローブ 1617-0400

No.374 S・M・L **都度見積**
 ●ソフトな風合いでコストパフォーマンスに優れたグローブです。
 ●材質／ポリエチレン
 ●色／半透明・ブルー ●ケース／20箱×2



5 エレファジェル 6115-0210

2600182 150ml **660円**(税抜600円)
 ●ヒアルロン酸ナトリウム配合。保湿力が高く、ベタツキもほとんどありません。
 ●残量を一目で確認することができます。また使用開始日も記入できます。
水のいらない速乾性手指消毒用ジェルです。



6 手指消毒用エタミスト(ポンプ付) 7106-0700

3,080円(税抜2,800円)
 ●手指、皮ふの洗浄・消毒に。
 ●保湿剤の配合で肌に優しくさっぱりします。
 ●容量／1ℓ



7 ウィルス対応食添アルコールウィルスマッシュ 2514-8300

①20ℓ BIB(コック付) **10,800円**(税抜10,000円)
 ②4ℓ **5,400円**(税抜5,000円)
 ③専用スプレー容器 500ml **264円**(税抜240円)
 ●施設・設備や器具の除菌・ウィルス除去に!
 ●容量／①20ℓ②4ℓ③500ml
 ●重量／①19kg②3.9kg③850g



8 セハノールSS-1 NV63 3619-0100

①500ml スプレー **842円**(税抜780円)
 ②1ℓシャワーポンプ付 **1,641円**(税抜1,641円)
 ③4ℓ **3,078円**(税抜2,850円)
 ④18kg キュビテナー **8,985円**(税抜8,320円)
 ●ノロウィルス対策アルコール製剤。99.9999%不活化表現。



9 消毒用エタノールMIX「カネイチ」 2030-0100

①500ml **495円**(税抜450円)
 ②500mlスプレー **715円**(税抜650円)
 ●イソプロパノールを少量添加することで酒税加算額が課されないため、安価。
 ●アルコール濃度は消毒用エタノールと同じで、迅速な殺菌作用を示します。
 ●成分/エタノール76.9~81.4vol%を含む。添加物としてイソプロパノールを含む



10 K・ガードプラスnine 2115-0100

①500ml **2,860円**(税抜2,600円)
 ②詰替え用5ℓ **13,750円**(税抜12,500円)
 ●200ppmの確かな除菌力と抜群の消臭力
 ●手指や対物でも安全に使い、食品の鮮度保持も。
 ●成分/純水・次亜塩素酸ナトリウム(有効塩素200ppm)



11 弱酸性次亜塩素酸ジアフライン 3621-0100

①4ℓ×3本 **9,900円**(税抜9,000円)
 ②10ℓ **7,700円**(税抜7,000円)
 ③20ℓ **13,200円**(税抜12,000円)
 ●塩酸などの中和剤を一切使用しない独自製法「緩衝法」にて生成
 ●99.9%水でつくられた安心・安全な除菌消臭水です。
 ●成分/次亜塩素酸200ppm
 ●Ph/6.0±0.5



12 消毒洗浄剤 6203-4640

1ℓ **3,300円**(税抜3,000円)
 4ℓ **7,480円**(税抜6,800円)
 ●手肌にやさしい保湿成分配合。
 ●手洗い、消毒回数が多く手荒れが心配な方に。水洗いも不要です。
すり込むだけですばやく手指消毒。



13 アルボナーズ 2514-8360

①4ℓ **11,220円**(税抜10,200円)
 ②1ℓ **3,190円**(税抜2,900円)
 ③100ml **605円**(税抜550円)
 ●手洗い不要の速乾性アルコール手指消毒剤。
 ●容量／①4ℓ②1ℓ③100ml
 ●重量／①3.8kg②962g③110g
感染予防の基本は、手指の消毒から。



14 殺菌ハンド泡ソープ 6203-3610

500ml **880円**(税抜800円)
 詰め替え用4ℓ **5,280円**(税抜4,800円)
 ●泡状なので、簡単にすみずみまで洗浄ができます。
 ●手あれを防ぐ保湿成分配合。
 ●容量／500ml・4ℓ



15 ハンドアルサワーNL 2514-8390

①4ℓ **8,250円**(税抜7,500円)
 ②1ℓ **3,190円**(税抜2,900円)
 ●ネコカリシウィルス(ノロウィルス代替)に対して不活化効果。食品および食品添加物に登録の原料を使用。アルコール手指消毒剤弱酸性。
 ●容量／①4ℓ②1ℓ ●重量／①3.6kg②927g



16 ケアマイルド せっけんの香り 2514-8400

①4kg **3,960円**(税抜3,600円)
 ②500ml 減容 **704円**(税抜640円)
 ●すすぎ性のよいすっきり使用感。保湿成分配合。
 ●薬用泡ハンドソープ。弱酸性。
 ●容量／①4kg②500ml ●重量／①4.2kg②580g



利用環境や用途に合わせて機能を選びましょう

通信分野技術の発展により、現在様々なタイプの機器が販売されています。一部自治体では貸し出しサービスをしているところもありますのでお住まいの地域の役所などにご確認ください。大きく分けて次の種類があります。2機能を備えているものや、用途の幅が広いもの、その他の方法や目的をもつ商品もあります。

見守り通信機器



屋外など離れた場所から現在の部屋の様子や温度などを確認できます。動きを感知するセンサー機能付きのものもあります。

呼び出し機器



相互通話ができるもの、チャイムで知らせるものなどがあります。チャンネル設定で場所の使い分けやナースコールとしての使用ができます。

移動・外出を感知



設置地点の通過やドアの開閉をお知らせ。GPS機能で位置情報を確認できるものもあります。設置場所により、離床感知器としても使用できます。

ベッドから離れること(離床)を感知



ベッドの足元の動きを感知し、お知らせします。ベッド上で座ったり動いたりできるが、歩行は不安定という方に。

起き上がりを感知



ベッドで寝ている方が起き上がったことをお知らせします。ベッドからの立ち上がり動作が不安な方、落下の危険がある方に。

使用にあたり、通信等の契約やインターネット環境の整備が必要な商品があるので購入時に必ずご確認ください。

1 New Wake V(ウエイクブイ) 4513-0110

ブラック(WV-0605) **13,200円**(税抜12,000円)
●ブルブルと振動が強力で直接肌に触れることで、確実に起きられます。
強い振動で時間をお知らせ!



ブラック

※日常生活用具給付等事業候補品
●重量/33g(ベルト・電池含む) ●電池寿命/約1年(使用頻度による) ●付属品/CR2032(1個)装填済 東京信友

2 シルウォッチR0201セット 4513-0410

腕時計型受信器R0201セット(SWK-N0309) **87,400円** 非
●身の回りの情報を腕時計に文字と振動でお知らせ!
受信距離 約170m



※日常生活用具給付等事業候補品

●セット内容/受信器1ヶ、送信器2ヶ、専用充電器 ●付属品/専用充電器 ●受信器は専用充電器を使用 東京信友

3 拡大読書器 クローバー10 4109-0620

198,000円 非
●薄くて軽量の10インチワイドモニターの拡大読書器。
※(別売)専用スタンド 6,600円(税抜6,000円) 同時購入時のみ非課税となります。



※日常生活用具給付等事業候補品
●サイズ/25.1×20.3×厚み2.2cm(折りたたみ時) ●重量/約680g ●倍率/約2.7倍~約17倍(カラー・白黒・白黒反転・他16種類のモード) ●カメラ/フルHD、画面=10インチ システムキアビジョン

4 拡大読書器 メゾ・フォーカス 4109-0610

20インチ型ワイド **198,000円** 非
●小型・軽量で折りたたみ可能。フルハイビジョンカメラで高画質。テーブルは縦横スムーズにスライド可能で、ライン・マスク機能も搭載。筆記時のペン先の影も出にくい設計です。



※日常生活用具給付等事業候補品
●サイズ/幅46×奥行56×高さ54cm ●重量/9.6kg ●倍率/約1.8倍~約110倍 ●カラーモード/カラー・白黒・反転他 ●カメラ/フルHD、画面=20インチ(43×24cm) システムキアビジョン

5 快速よむべえ 一体モデル 1040-0100

YK-3100-S **198,000円**(税抜180,000円)
●カメラで文字を読み取り、音声で読み上げる読書器。
●画面に接続すると据置拡大読書器としても使用できます。



※日常生活用具給付等事業候補品
※2022年4月から非課税の予定

●サイズ/幅20×奥行18.5×高さ27.5cm ●重量/2.2kg ●電源/AC100V ●付属品/原稿ガイド、ACアダプタ & 電源コード アメディア

6 磁気ボード メモレBR 6005-0100

JB-04-W **2,750円**(税抜2,500円)
●手や周りを汚さない磁気ボード。黒・赤の2色で書けるタイプです。



●サイズ/横27.2×縦16.3×厚2.5cm(筆記範囲)横18.3×縦11.5cm ●重量/400g ●付属品/専用マグネットペン パイロット

7 ボイスキャリーペチャラ 6103-4000

98,800円 非
●会話に必要な機能に特化した、簡単で分かりやすい携帯用会話補助装置。



●サイズ/横26×縦18.7×厚4.2cm ●重量/850g ●材質/ABS ●電源/専用充電電池または単3形×4 ●付属品/ACアダプター、ベルト バシフィックサプライ

8 電気式人工喉頭ユアトーン 4053-0100

①S-1モデル **73,000円** 非
②G-1モデル **75,000円** 非
●スイッチを離すと自動的に省電力モードになり、毎回電源を切らなくても電池の消耗が抑えられます。



●サイズ/外径3.8×高さ12.3cm ●重量/130g(電池含む) ●付属品/充電器、充電式電池×2、ネックストラップ、①歌詞カード②抑揚練習テキスト 電利

非課税商品

1 ボイスメッセ 1127-0100

BM-1 **14,080円**(税抜12,800円)
必要なときに、すぐ活躍する携帯助聴器。
●携帯用助聴器です。付属のストラップで首から下げて、使用時に耳に当てるだけ。付属のイヤホンでも使えます。

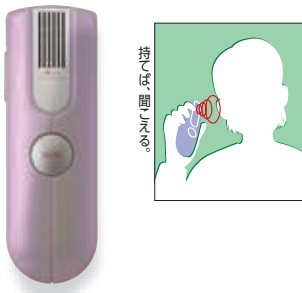

●サイズ/幅12×奥行4×厚さ2.1cm ●材質/ABS樹脂 ●重量/55g(本体のみ) ●付属品/両耳イヤホン、ネックストラップ、単4乾電池2本
アネックス

2 聴六(ちょうろく) 6309-0700

HA-6 **22,000円**(税抜20,000円)
シリーズ中最も高音質。
●グリップ部に波のような凹凸をつけたことで、とても握りやすい。
●LEDで電池残量が一目でわかります。



●重量/112g(電池含む) ●使用電池/単4乾電池2枚 ●付属品/単4乾電池2枚・収納用ポーチ
プリモ販売

3 聴吉(ちょうきち) 6309-0600

HA-5 **23,100円**(税抜21,000円)
おしゃれな折りたたみタイプ。
●耳に当てるかイヤホンを入れるか選べます。音量3段階調節。携帯電話タイプの助聴器です。



●サイズ/開いている時=18×5×21.5cm、閉じている時=9×5×3.5cm ●重量/78g(電池含む) ●付属品/イヤホン・レシーバーキャップ・単4乾電池
プリモ販売

4 イヤーフォース・ミニ 1413-0200

EF-16M **10,175円**(税抜9,250円)
気軽に使えてハッキリ聞こえるオシャレ集音器。



●サイズ/1.7×1.3×3.7cm ●重量/6g ●使用電池/アルカリボタンLR-44(テスト用電池3個付属) ●付属品/ハードケース、イヤークリップ大・中・小・特小各1ヶ、クリーニングブラシ1ヶ
エムケー精工

5 イヤメイトデジタル 1512-1520

デジタル式補聴器 AK-22 **40,000円** 非
●「聴こえやすさ」と「使いやすさ」に徹底的にこだわった、デジタル式補聴器。



●サイズ/3.69×7.59×1.57cm(イヤホンマイク含まず) ●重量/31g(操作部=19g、イヤホンマイク=12g、電池含む) ●電源/単4形アルカリ乾電池×1個使用、電池寿命約1200時間
医療機器認証番号 223AABZX00154000 オムロンヘルスケア

6 ポツケSel1 1066-0100

ME-145 **19,800円** 非
●独自の音質調整機能「セレクトーン」で聴きたい音を自分で選べます。



●サイズ/幅5×奥行2×高さ8cm ●重量/約60g(電池、イヤホン、コード、耳せん含む) ●電源/単4形×1 ●付属品/イヤホン、ネックストラップ、動作確認用電池
医療機器認証番号 229AGBZX00116000 ミミー電子

7 骨伝導クリアーボイス 2513-0420

20,743円(税抜18,857円)
携帯電話のような高感度のカンタン集音器。
●骨伝導タイプの集音器。(耳の入り口周りの軟骨の振動により脳に伝える仕組みです。)



●サイズ/幅4.7×高さ11.1×厚さ2.8cm ●セット内容/本体、アダプター、骨伝導イヤホン、ストラップ、ポケットホルダー ●連続使用時間:約40時間
伊吹電子

8 2倍に聞こえる集音器 1113-0100

AKA-102 **3,850円**(税抜3,500円)
前方の音がよく聞こえる前面マイク方式です。
●内蔵マイクで音をキャッチし音を拡大します。



●サイズ/本体=7.1×4.5×2.1cm、イヤホン長さ=1.15m ●重量/24g ●使用電池/単4形乾電池1個(テスト用電池付属)
旭電機化成

9 ボンボイス 2513-0460

右耳用・左耳用 各**21,780円**(税抜19,800円)
骨から伝わるクリアな音声。充電式で便利。
●骨を通して直接聴覚器官に振動を送り音声を認識します。
●軽量コンパクトで耳にぴったりフィット。



●サイズ/幅1.9×奥行0.94×高さ5.5cm ●材質/ABS樹脂 ●重量/13.3g(本体のみ) ●付属品/充電器、骨伝導耳栓チップ(S/M/X各1)
伊吹電子

10 もしもしフォン 4102-0600

1本 **2,002円**(税抜1,820円)
目と目を合わせ会話を楽しんでください。
●耳の遠い方との会話に使用します。
●蛇腹を伸ばし耳あて部を曲げて話します。



●サイズ/長さ27~57cm(伸縮自在) ●重量/40g ●材質/ポリプロピレン
ビジョントヒラ

11 耳にすっぽり集音器 II 1113-0320

AKA-106 **4,400円**(税抜4,000円)
●耳にすっぽりおさまるので、目立たず、両手が自由に使えます。かさばらずコンパクト。
外出先でも目立ちにくい耳穴式。



●サイズ/1.3×1.6×高さ2cm ●重量/2.5g ●使用電池/空気亜鉛電池(PR41)×1個(テスト用電池4個付属) ●付属品/イヤホンキャップS・M・L各1ヶ
旭電機化成

12 耳かけ集音器 II 1113-0210

AKA-108 **3,300円**(税抜3,000円)
●聞き取りにくい音をキャッチ。耳かけ式なので、落ちにくく、取れにくい。
スイッチを入れるだけの簡単操作。



●サイズ/4.5×0.95×2.4cm ●重量/8g ●使用電池/アルカリボタンLR-44(テスト用電池3個付属) ●付属品/イヤホンキャップS・M・L各1ヶ
旭電機化成

13 充電式集音器きこえ上手 3110-0410

AKA-108 **4,378円**(税抜3,980円)
●操作は簡単! 充電も簡単にできます。
●ダイヤルを回すだけで簡単に音量調整ができます。



●サイズ/幅1×奥行3.8×高さ4.4cm(本体のみ) ●付属品/電源/ACアダプタ
クリアな音ではっきり聞こえる!

非課税商品 管・医 このマークの商品は、薬機法で定められた管理医療機器です。医療機器の販売には「販売業の届出」が必要です。

電話拡声器/ 手元スピーカー/ 呼び出し機器

1 ワイヤレストーク 玄関セット 9204-0110

ZS200MG **11,825円**(税抜10,750円)

- 配線不要のドアホン。呼び出しは音と光でお知らせ。
- 離れた場所で、電話機のように会話ができます。
- 子機は合計3台まで増設可能です。



※(別売)増設用子機 ZS200R **10,318円**(税抜9,800円)

- サイズ/親機=6.9×14.7×2.9cm、玄関子機=9.5×12.5×4.7cm
- 電源/親機=D.C.3.6V充電電池/ACアダプター(付属)、玄関子機=単3アルカリ電池3本(別売り)
- 重量/180~200g
- 通話可能距離/見通し約100m

2 テレアンプⅢ 3235-0100

UA45 **8,800円**(税抜8,000円)

- 受話音を最大約45dB増幅できる音量増幅器。
- 軽度・中等度難聴に。



- サイズ/縦11.6×横7.6×厚さ4.1cm ●重量/130g ●材質/ABS ●電源/9V形アルカリ乾電池×1又はACアダプター(別売)

3 電話の拡声器Ⅲ 1113-0410

AYD-104 **4,400円**(税抜4,000円)

- 電話機本体と受話器の間に接続するだけで、相手の声が大きく聞こえます。



※注意
FAX兼用の電話機には使用できないものがあります。

- サイズ/9.3×6.6×5.3cm ●材質/ABS樹脂
- 使用電池/単3形アルカリ乾電池2個(別売)
- 付属品/電話機用接続コード(4極4芯モジュラーケーブル約20cm)

4 振込め詐欺見張隊 新117(いいな) 9605-0100

TA-12 **14,080円**(税抜12,800円)

- 着信時に振り込め詐欺を抑止する音声を再生し、通話を自動録音する装置です。



- サイズ/約幅10×奥行15×高さ3.4(突起物除く)cm ●重量/約235g ●材質/ABS
- 付属品/ACアダプター、モジュラーケーブル

5 みみもとくんexaII(エクサツー) 1413-0110

CS-37P **17,800円**(税抜16,182円)

- 聴き取りにくいテレビの音が、耳もどけ「はっきり」聞こえます。
- 「音声明瞭機能」を搭載した赤外線ワイヤレステレビスピーカーです。



- サイズ/幅13×奥行18×高さ11cm ●重量/620g ●材質/ABS樹脂 ●付属品/ACアダプター(送信機用)、バッテリーチャージャー、プラグアダプター、送信機固定シート

6 ホームセーフティーアラートⅡ 2201-2510

ADX-208 **11,000円**(税抜10,000円)

- 送信機のボタンを押すだけで簡単に呼び出しのお知らせができ、お年寄りや介護の必要な方がお使いいただくのに最適です。



- 電源/送信機=ボタン電池(CR2032)、受信機=AC100V(50/60Hz)または単3形アルカリ乾電池

7 サウンドアシストスピーカー AT-SP767XTV 1515-0920

AT-SP767XTV WH **18,700円**(税抜17,000円)

- テレビの音声がはっきり聞けるお手元テレビスピーカー。
- よりいっそうクリアになった「はっきり音」。すぐに使えるかんたん接続。



- 本体サイズ/19.7×8.4×12.8cm ●重量/約1kg ●材質/樹脂、アルミニウム、鉄 ●色/ホワイト ●付属品/1.5m 角形光デジタルケーブル(角形光プラグ)、1.5m オーディオケーブル(φ3.5mmステレオミニプラグ)、送信機用ACアダプター

8 赤外線コードレススピーカーシステム 1515-1200

AT-SP450TV **11,000円**(税抜10,000円)

- テレビの音声が手元ではっきり聞けるかんたんリモコン付きのコードレススピーカー。



- サイズ/スピーカーユニット=11×10.6×16cm ●重量/約490g ●リモコン送信範囲/約7m(正面、左右30°) ●付属品/変換コード=RCAPピンプラグ×2・3.5mmステレオミニジャック(10cm)・スピーカー専用ACアダプター・送信機専用ACアダプター ●電源/DC6V(付属のACアダプター)または、単3形乾電池×4(別売)

9 ワイヤレスコール(受信器) 1505-0300

ECE1601P **20,900円**(税抜19,000円)

配線不要でくらく連絡。



- 音と光でお知らせするワイヤレスコール。4ヶ所からの連絡も一台でお知らせ。用途に応じた組み合わせができます。
- サイズ/高さ10.4×幅17.2×奥行3.8cm ●重量/約420g

ワイヤレス浴室コール(発信器) ECE1704P

ECE1704P **11,880円**(税抜10,800円)

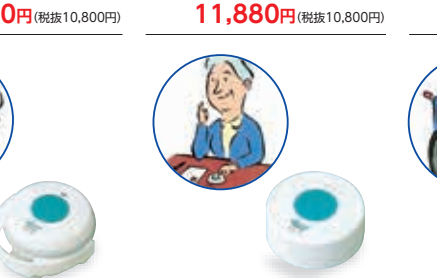

- お風呂からの連絡に。
- サイズ/奥行3.8×φ8.6cm ●使用電池/単4乾電池2本(別売)

ワイヤレス卓上コール(発信器) ECE1707P

ECE1707P **11,880円**(税抜10,800円)



- テーブルの上にも発信機を置いておきたいお部屋に。
- サイズ/奥行3.3×φ8cm ●使用電池/単4乾電池2本(別売)

ワイヤレスペンダントコール(発信器) ECE1706KP

ECE1706KP **12,980円**(税抜11,800円)



- いつも手元に発信機を持っていてほしい方に。
- サイズ/幅3.8×高さ6.1×厚み約1.5cm ●付属品/リチウム乾電池(CR2032 1個)

ワイヤレス壁掛けコール(発信器) ECE1708P

ECE1708P **11,880円**(税抜10,800円)

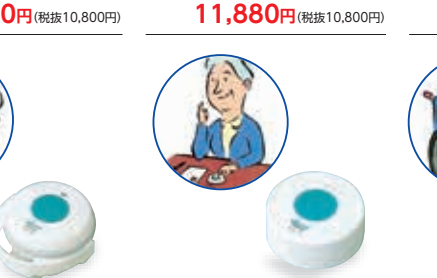

- 連絡用ボタンを付けておきたいお部屋に。
- サイズ/幅7×奥行約2×高さ12cm ●使用電池/単4乾電池2本(別売)

1 防水型押しボタン ピカフラッシュチャイムセット 9204-0310

XP4010A 4,532円(税抜4,120円)

- 押しボタンを押すと、離れた場所で音とLEDピカフラッシュがまぶしく点滅してお知らせ。
- 送信機・受信機とも増設可。

受信距離 約90m

●サイズ/(送信機)幅6×奥行2.7×高さ7cm(受信機)幅8.7×奥行5.4×高さ13.5cm●重量/(送信機)約38g(受信機)約210g●材質/ABS●電源/(送信機)CR2032×2、(受信機)単2形×3●付属品/送信機用取付プレート、テスト用電池(CR2032)、取付ネジ、両面テープ
リーベックス

3 プラグインワイヤレス人感チャイム 9204-0200

受信機XP-200 3,080円(税抜2,800円) 送信機XP50A 2,992円(税抜2,720円)

- 人の動きを感じると、離れた場所で音と光でお知らせ。
- 受信機はコンセントに差し込むので電池不要。送・受信機ともに増設可能。

受信距離 約75m

受信機はナイトライトとしても使用できます

人感センサー 受信機

●サイズ/(センサー)幅7.7×奥行8.3×高さ3.5cm(受信機)幅6.2×奥行3.3×高さ10cm●重量/(センサー)82g(受信機)81g●材質/ABS●電源/(センサー)単4形乾電池×3(別売)(受信機)AC100V●付属品/送信機取付用両面テープ、取付用ネジ
リーベックス

5 ワイヤレスチャイム 呼出センサー 3202-0350

EWS-S5230 7,920円(税抜7,200円)

- 受信時にチャイム(音)とライトの点滅(光)でお知らせします。
- 配線が不要なワイヤレスタイプなので設置が簡単。用途に合わせて送信器・受信器の増設も可能です。

受信機 送信機

●サイズ/受信器=14.2×2.9×高さ8cm、送信機=4×1.9×高さ9.1cm●電源/単3形乾電池3本(別売)・リチウム電池(CR2032)×2ヶ(別売)●付属品/取付ねじ4本、送信場所シール、両面テープ●電波到達距離/見通し約120m
昭和貿易

6 ケアモニ 4519-0100

TVBC-35 33,000円(税抜30,000円)

- リアルタイムに映像を送信し見守ることができ、会話も可能です。

配線工事が不要なワイヤレス仕様。

親機(モニター) 子機(カメラ)

●サイズ/親機=14×7×3.5cm、子機=14.2×8.2×7.5cm●電源/親機=リチウムイオン電池内蔵、子機=単3電池4本使用(別売)※ACアダプター使用の際は電池不要●付属品/ACアダプター2個
東心

9 アイベビーケアS 1406-1400

53,900円(税抜49,000円)

- モーションセンサーが行動を検知。録画機能により危険動作の予兆を特定でき、対策をたてることができます。別売マットセンサーやコールボタンを接続することができます。

システムのバージョンアップにより、動きを感じた際の前後時間を録画できるようになりました。(前9秒+後6秒)

アイベビーケアの機能

- リアルタイム画像で確認
- 人の動きを検知 ○録画機能
- カメラ向きの変更 ○双方向通話
- スマホから音楽を流せます
- 温湿度測定(異常検知)
- 外部センサー連携

ご利用の流れ

- ①本体のご購入
- ②専用アプリのダウンロード
- ③本体のインターネットへの接続

●サイズ/幅13.2×奥行14.2×高さ11cm●重量/約380g●電源/DC5V(専用アダプター)●付属品/ACアダプター
エクセルエンジニアリング

10 眠りSCAN 6107-0120

NN-1520 都度見積

- 入居者の状態を一覧表示「リアルタイムモニター機能」。
- ベッドに設置するだけでパソコンやタブレットにリアルタイムな状態が映し出されます。
- 質量/10kg ●最大利用者体重/138kg
- 材質/合成樹脂成形品 ●付属品/単4電池2本(お試し用)

マットレスの下に敷いて
体動(寝返り、呼吸、心拍など)を検出し
睡眠状態を測定できます。

厚み1.5 24.5 78

医療機器認証番号12B1X1002000043

パラマウントベッド

2 防水型押しボタン 5ヶ所携帯呼び出しチャイムセット 9204-0320

XP310A 4,906円(税抜4,460円)

- 5か所の表示で送信機を区別して呼び出しを音・光・パイプでお知らせ。

受信距離 約70m

●サイズ/(送信機)幅6×奥行7×高さ2.7cm(受信機)幅5.7×奥行11×高さ2.7cm●重量/(送信機)約38g(受信機)約60g●材質/ABS●電源/(送信機)CR2032×2(受信機)単3形×3●付属品/テスト用電池(CR2032×2)、送信機用両面テープ
リーベックス

4 ワイヤレスチャイムセット 9204-0510

①防水型呼出チャイムセット 2,959円(税抜2,690円) ②防雨型人感チャイムセット 4,818円(税抜4,380円)

- 離れた場所へ音・光・パイプでお知らせ。送信機・受信機共に増設可能。

受信距離 約90m

防水型ボタンは浴室にも設置可

●サイズ/(送信機)①幅6×奥行7×高さ2.7cm②幅7.7×奥行8.3×高さ3.5cm(受信機)①②幅9×奥行9.1×高さ3.2cm●重量/(送信機)①38g②82g(受信機)①②85g●材質/ABS●電源/(送信機)①CR2032×2②単4形×3(受信機)①②単3形×3●付属品/①動作確認用電池(CR2032×2)、送信機用両面テープ②送信機用両面テープ、取付用ネジ
リーベックス

7 離床・徘徊わかーる 6900 1406-1280

SRH6900-LS 71,500円(税抜65,000円)

- センサーが感知するとアラーム音が鳴り、30秒間映像が表示されます。徘徊・離床どちらにも使用できます。

受信距離 約100m

送信機 受信機

センサー(39×85cm) 離床・徘徊検知兼用

●サイズ/受信機=12.5×9×2.3cm、送信機=9.8×8.9×8.5cm、センサー=39×85×0.35cm●付属品/ACアダプター・リチウムイオン充電電池TAIS/00682-000037
エクセルエンジニアリング

8 よべーる150 1406-0810

HT-150MRX・マルチ受信機 13,200円(税抜12,000円)
HT-150TX・送信機 4,400円(税抜4,000円)

- 受信機は持ち運びができ、ストラップも付いているので安心。送信機No.が表示されます。

※受信機と送信機をセットでお使いただけで使えません。

送信機

マルチ受信機

●サイズ/受信機=7×12.5×厚み6cm、送信機=3.5×1.5×高さ6.2cm●電源/受信機=専用充電電池(内蔵)またはACアダプター、送信機=(付属)CR2032コイン型電池(内蔵)
エクセルエンジニアリング

1 マットセンサー無線セット 2412-0100

(ブラウン)RS-103BRA-WSET (WZ)、(グレー)RS-103GYA-WSET (WZ)

101,200円(税抜92,000円)

- 無線式センサーで、ナースコールとセンサーの鳴り分けが可能。
- ご利用者に気づかれにくい2色のカラーから選べます。



●サイズ/(マット)100×45×0.6cm、(センサー送信機・受信機)7.5×11.4×3.4cm●重量/(マット)1.6kg、センサー送信機・受信機)各0.2kg ※ご購入時にナースコールの種類をお知らせください。
ケアコム

2 赤外線センサーかんたん MS3100D-LB 1406-1500

MS3100D-LB 82,500円(税抜75,000円)

- ひとセンサーと距離センサーの2種類を用いて効果的に離床を検知。
- A:離床検知、B:ズレ落ち検知、C:不在検知から選択可能です。各社ナースコールに接続できる分岐ボックス付。

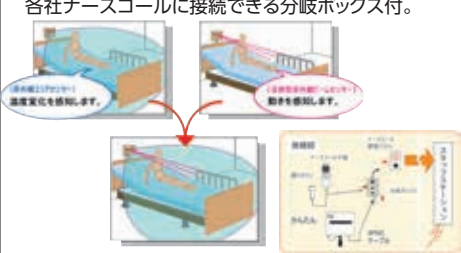

●サイズ/(本体)15.5×11×4cm、(ロングポール)60~110cm、(ベーススタンド)25cm●重量/(本体)0.3kg(ポール・ベース)2.7kg
●付属品/ACアダプター、分岐ボックス、2PNCケーブル●オプション/角度可変ヘッド¥8,000(税抜) ※ご購入時にナースコールの種類をお知らせください。
エクセルエンジニアリング

3 フロアレポーターⅢ 有線タイプ 1503-7600

①Aセット 48,180円(税抜43,800円)
②Sセット 52,580円(税抜47,800円)

- マットは折り畳み式。抗菌性及び反スリップ性の仕上げ。ケーブルは取り外しができる(プレーカブル)構造。Aセット、Sセットの違いは分岐ボックスの仕様の違いとなります。



●サイズ/(マット)幅100×縦60×厚み0.3cm(二つ折り)、(分配器)幅5×縦8.5×奥行2.5cm●重量/(マット)2kg ※ご購入時にナースコールの種類をお知らせください。
大阪エンセル

4 CAREai ライトシリーズ

かんたんモデル 4037-0100

①超音波センサーセット 88,000円(税抜80,000円)

②ふむふむセンサー&アダプターセット 128,700円(税抜117,000円)

- 3ステップで簡単設置!コードレスなので安全です。

- ①シンプルで精度の高い超音波センサー。
- ②薄さ2mmでつまずきにくく、耐荷重500kgの高耐久マットです。



●サイズ/①②(送信機)幅10×奥行3.5×高さ6.7cm、(ペンダント)幅4.5×奥行9.3×高さ1.9cm、①(センサー)約幅13×奥行9.3×高さ3.9cm、②(マットセンサー)幅120×奥行50×厚み0.2cm、(アダプター)幅5×奥行1.4×高さ7.4cm●重量/①②(送信機)160g(ペンダント)60g、①(センサー)130g、②(センサー)1350g(アダプター)30g●材質/ABS他●電源/①②(送信機)AC100V(ペンダント)専用充電池、①(センサー)単3形×4、②(センサー)コイン型電池×1
ハカルプラス

5 ワイヤレスフロアセンサーCS (無線タイプ) 6126-0300

①携帯型受信機セット 114,400円(税抜104,000円)

②携帯型受信機・中継機セット 147,400円(税抜134,000円)

- 新発想の離床センサー。マットに触れた際に発生する微弱な電流に反応するため、誤報が少なく、また電気・機械的な接点がないので性能が変わらず長く使えます。

●サイズ/(センサーマット)幅90×奥行60×厚み0.2cm、(受信機)幅6.9×奥行2×高さ11.5cm●重量/(センサーマット)1.4kg●材質/(センサーマット)軟質PVC、PP●電源/(センサーマット・中継機)AC100V(携帯型受信機)充電式(リチウムイオン電池)●付属品/ACアダプター×①②③

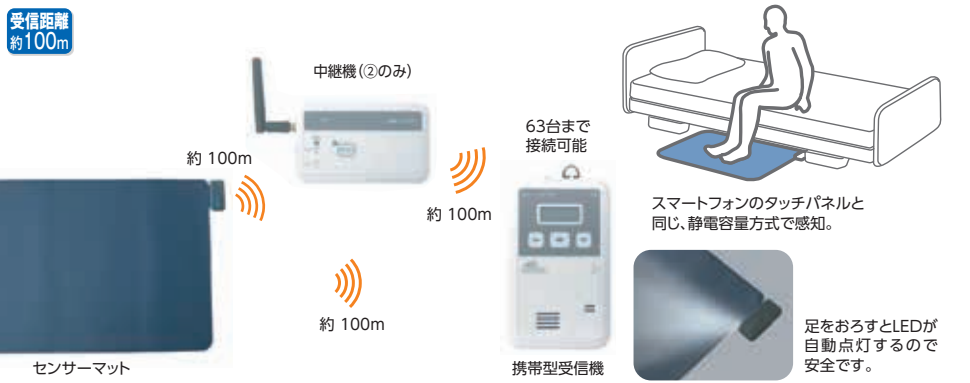

6 見守り介護ロボット aams/アアムス 6126-0100

B018-AAMSKS ※右記は参考価格です。取扱店によって異なる場合がございます。 195,800円(税抜178,000円)

- 非接触・非拘束・非侵襲を実現し、ストレスフリーの状態でも24時間「安心、安全」をお届けします。マットレスの下にセンサーマットを設置するだけで簡単に設置できます。センサーマットから感知される心拍、呼吸、体動の生体情報をサーバーを通してモニターに表示します。



●サイズ/センサーマット=幅78.5×奥行24×高さ1.2cm、センサーユニット=幅10.2×奥行14.4×高さ2.46cm ●セット内容/aams本体、ACアダプター、ナースコール接続ケーブル、分配器
パイオシルバー

1 こんにちは赤ちゃん

4516-1000

男の子・女の子

各8,800円(税抜8,000円)

- 1才児の赤ちゃんをモデルにした、コミュニケーションロボットです。
- 汚れたらお風呂にも入れられるロボットです。

※音声ユニットは非防水なので取外してください。



高い高いするとおおよるこび!
さみしいと泣いてしまうことも…
つかれたらおねねさせてあげてね。

洗えます



よごれたら
お風呂に
いれてあげてね

- サイズ/幅28.5×奥行12×高さ38cm
- 重量/約300g
- 電源/単4アルカリ乾電池2本(別売)
/連続6時間



優良な福祉製品として「かわさき基準」が認証

トレンドマスター

3 泣き笑い たあたん

6305-3000

16,280円(税抜14,800円)

- 人間の赤ちゃんの声を録音しているので想像力を刺激します。
- 本物の赤ちゃんと同じような大きさと、やわらかい感触。力のない方でも抱えやすい重さ。
- 寝かせると目を閉じて、起こすと目を開きます。

泣いたり、笑ったりに笑顔が広がり、話はずも認知症対策商品。



ベビーコット、
枕、ケットも
ついています。

- サイズ/高さ約47cm
- 重量/約1.4kg
- 材質/ボディ=布製、頭・手先・足先=軟性プラスチック
- 電源/単3乾電池×3本
- 付属品/ベビーコット、枕、ケット

フランスベッド

2 ものしりパートナー 旅大好き!はるちゃん

4516-1310

11,000円(税抜10,000円)

- サイズ/(約)幅18×高さ26×奥行20cm
- 本体重量/(約)300g
- 使用電池/単3アルカリ乾電池3本(別売)

日本各地のお話・クイズ・民謡がいっぱい!
日本のことを楽しく学べるよ!



デジレフト

4 いやし型赤ちゃんロボット「スマイビS」

4841-0100

74,800円(税抜68,000円)

- だっこすると機嫌がよくなり、放っておくと機嫌が悪くなります。あまり放っておくと寝てしまうこともあります。とっても、楽しい赤ちゃん型ロボットです。



- サイズ/幅20×高さ44×奥行19cm
- 重量/約1.2kg
- 材質/アクリルポア、シリコン
- 電源/リチウムイオンバッテリー(充電式)
- 動作時間/約10時間(満充電時のバッテリー駆動時間)
- 色/ホワイト・ピンク

東郷製作所

5 BOCCO(ボッコ)

4516-1350

31,900円(税抜29,000円)

- サイズ/本体=幅9×高さ5.5×19.5cm、センサー=幅6.7×高さ3×3.3cm
- 本体重量/220g
- 電源/100-240V、ACAdapter(PSE)
- 無線通信/WiFi規格 IEEE 802.11 b/g、Bluetooth規格 Bluetooth Low Energy
- アプリ対応OS/iOS:iOS8.0以降、Android:Android4.4 5.0 5.1 6.0

コミュニケーションロボットを通じて、
離れて暮らす高齢者の見守りや行動の促進への
活用を検証しました。

家族をつなぐ
コミュニケーションロボット

BOCCOは、スマートフォンアプリや積み木型のセンサと連携し、メッセージのやりとりや、家にいる家族の見守りを手助けしてくれるロボットです。



※ご利用にはWifi環境が必要です。



ユカイ工学

6 アボットライリー

4516-1330

32,780円(税抜29,800円)

- サイズ/幅12×高さ10.2×10cm
- 重量/290g
- 映像/イメージセンサー: 5Mega pixel、イメージセンサータイプ: 1/4インチ、CMOSセンサー、出力画像度:最大 HD(1280×720)
- ソフトウェア仕様/iOS 8.0、Android 4.3以上、バッテリー-LiIon 3.6V/2600mA
- 電源/5V/1A

移動しながらモニタリングできる移動型ホームロボット。



ドッキングシステム

バッテリーが不足のときは充電台がある位置までロボットを移動させた後、充電機能を実行すると映像認識技術で充電台を探し自動ドッキングします。



大切な家族を離れた場所から見守れる!
スマホでの遠隔操作で動く
ロボット防犯カメラ。



※ご利用にはWifi環境が必要です。

ライオン事務器

食事・口腔ケア

毎日の「おいしい」が、からだをつくり、生きる力になります

生活が単調になりがちな高齢者にとって、食事は非常に大切な時間となります。車いすを利用して食卓について、家族と食べるようにしたいものです。



病気と食事対策

- 便秘 繊維質の多い食品
- 骨折 良質のタンパク質、カルシウムの多い食品、ビタミンDを含む食品
- 床ずれ 良質のタンパク質を中心にビタミンを強化する。
- 胃がもたれる、食欲がない 香辛料、酸味、うま味を調理に利用し、胃液の分泌をよくし、食欲をおこさせる。

食卓での工夫

- 高齢者のペースを大切に食事を進めましょう。
- 自主性を大切に、世話を焼きすぎないようにしましょう。
- 食事の制限がなければ、家族と同じ献立で、分量だけを少なめに。
- 食卓につく姿勢が楽になるように、クッションや座椅子などを用意しましょう。



利き手に軽いマヒがある場合

マヒした方の手で自助用のスプーンや、フォークを使います。滑り止めマットや、中身がすくいやすいお皿も便利です。

ベッドでの食事

やむをえずベッドで食事をする場合は、ベッドに腰かけ、テーブルを置いて食べましょう。ベッドの背もたれを起し、寝たままの状態での食事は、飲み込みにくく、気管に入る恐れがあるのでおすすめできません。



容易にかめる

[全6品]

和風・中華風・洋風のおかずをやわらかく食べやすく調理しました。

1 キューピーやさしい献立 容易にかめるシリーズ

3101-9104

①～⑥ 100g

各194円税別(税抜180円)

- 一般食に一番近い状態で、見た目にもおいしいアイテムです。形もしっかり残してありますが、スプーンなどで簡単につぶすこともできます。
- しっかりした味付けでおいしく召し上がっていただけます。

- ①鶏だんごの野菜煮込み
- ②海老だんごのかきたま
- ③煮込みハンバーグ
- ④貝柱のマカロニグラタン
- ⑤鶏と野菜のシチュー
- ⑥肉じゃが



① Y1-4 43kcal



② Y1-6 41kcal



③ Y1-8 75kcal



④ Y1-10 97kcal



⑤ Y1-14 92kcal



⑥ Y1-19 61kcal

キューピー



歯ぐきでつぶせる

[全10品]

おじや・うどん・おかずなどろみをつけて、食べやすく調理しました。

2 キューピーやさしい献立 歯ぐきでつぶせるシリーズ

3101-9203

①～④160g ⑤120g ⑥～⑩100g

各194円税別(税抜180円)

- 素材を適度な大ききさでやわらかく仕上げ、とろみをつけて食べやすくしています。
- おかず・おじや・うどんなど食べ飽きる事のないよう豊富なメニューを取りそろえており、「食べやすさ」「おいしさ」「栄養」に配慮しています。



①Y2-3 112kcal



②Y2-4 94kcal



③Y2-5 149kcal



④Y2-7 112kcal

- ①おじや 親子丼風
- ②おじや 鮭大根
- ③おじや 牛すき焼き
- ④おじや 鶏ごぼう
- ⑤けんちんうどん
- ⑥鮭と野菜のかきたま
- ⑦すき焼き
- ⑧貝柱の彩りかきたま
- ⑨海老と貝柱のクリーム煮
- ⑩肉じゃが



⑤Y2-8 76kcal



⑥Y2-11 67kcal



⑦Y2-15 93kcal



⑧Y2-16 35kcal



⑨Y2-19 95kcal



⑩Y2-20 85kcal

キューピー

介護保険制度

特集商品

衣類・肌着・靴下

歩行補助用品

車いす・関連用品

ベッド関連用品

床ずれ防止関連用品

移乗用品

入浴関連用品

排泄・トイレ・おむつ用品

住宅・安全管理

介護予防・レクリエーション

施設用品・見守り・コミュニケーション

食事・口腔ケア

自活・自助具

生活・健康用品

舌でつぶせる [全6品] 便利なカップ容器で登場!メニュー広がる和・洋・中のラインアップ。

1 キューピーやさしい献立 舌でつぶせるシリーズ 3101-9343

①~⑥130g

各254円税抜235円

- 食塩相当量0.7~1.1g。
- 食べ切りやすい130g。
- そのままでもおいしい、10秒チンでもっとおいしい。



① Y3-43 82kcal やわらか鶏釜めし
② Y3-44 105kcal やわらかチャーハン
③ Y3-45 101kcal やわらかオムライス風
④ Y3-46 105kcal やわらかカレーライス
⑤ Y3-41 96kcal やわらか親子丼風
⑥ Y3-42 96kcal やわらかナポリタン

キューピー

舌でつぶせる ごはん・おかず・デザートなどを舌でつぶせるくらいにやわらかく仕上げました。

2 キューピーやさしい献立 舌でつぶせるシリーズ 3101-9301

①~⑦80g⑧150g⑨⑩100g

各162円税抜150円

⑧150g ⑨100g

各194円税抜180円

⑩80g

216円税抜200円

- 舌で簡単につぶせるやわらかいメニューです。
- とろみをつけて食べやすく仕上げています。



①Y3-39 42kcal たららの彩りあんかけ
②Y3-40 76kcal 海老グラタン
③Y3-1 53kcal かぼちゃの含め煮
④Y3-2 57kcal 肉じゃが



⑤Y3-3 27kcal 大根の鶏そぼろあん
⑥Y3-14 72kcal さつまいもと豆のきんとん
⑦Y3-32 57kcal かつ煮味
⑧Y3-10 93kcal やわらかおじや鶏とたまご
⑨Y3-33 52kcal 豚汁
⑩Y3-13 55kcal うなたま
⑪Y3-8 87kcal やわらかごはん
⑫Y3-47 41kcal たまごと野菜の雑炊
⑬Y3-48 44kcal 鶏ときのこの雑炊

キューピー

かまなくてよい [全12品] なめらかシリーズは、素材の風味を生かしたなめらかな食感のペースト食です。

3 キューピーやさしい献立 かまなくてよい なめらかシリーズ 3101-9401

①~⑪ 75g 各162円税抜150円 ⑫150g 194円税抜180円

- 「野菜」「素材」「おかず」それぞれに素材を生かし、栄養素の特徴をもたせました。
- 温めなくてもおいしい仕立てで、カルシウム・タンパク質・食物繊維などの栄養素に配慮しています。



①Y4-1 74kcal なめらか野菜にんじん
②Y4-2 86kcal なめらか野菜グリーンピース
③Y4-3 87kcal なめらか野菜コーン
④Y4-4 85kcal なめらか野菜かぼちゃ
⑤Y4-9 75kcal なめらかおかず大豆の煮もの
⑥Y4-10 72kcal なめらかおかずうぐいす豆

NEW



⑦Y4-6 77kcal なめらかおかず鶏肉と野菜
⑧Y4-15 75kcal なめらかおかず豚肉と野菜
⑨Y4-16 52kcal なめらかおかず鮭と野菜
⑩Y4-17 58kcal なめらかおかず白身魚と野菜
⑪Y4-21 91kcal なめらかおかず牛肉じゃが
⑫Y4-14 79kcal なめらかごはん

キューピー

4 ブレンダー食・ミニ10種×2袋 1404-0100

4,104円税抜3,800円

- 10種類の多彩なメニューを取り揃えた、おいしいミキサー加工食品。非常食・保存食にも。



①103kcal/ビーフシチュー
②35kcal/大根のそぼろ煮
③85kcal/すき焼き
④75kcal/里芋とイカの煮物
⑤44kcal/カボチャの含め煮
⑥98kcal/野菜のクリーム煮
⑦81kcal/筑前煮
⑧104kcal/肉じゃが
⑨70kcal/鰹の生姜煮
⑩103kcal/カニのクリーム煮 各2種 ニュートリー

税 青色の表記価格は軽減税率対象商品です。

介護保険制度

特集商品

衣類・肌着

歩行補助用品

車いす関連用品

ベッド関連用品

床ずれ防止関連用品

移乗用品

入浴関連用品

排泄・トイレ・おむつ用品

住宅・安全管理

介護予防・レクリエーション

施設用品見守り・コミュニケーション

食事・口腔ケア

自活・自助具

生活・健康用品

栄養補助食品/水分補給

1 明治 メイバランスMiniカップ (12本入)

6204-2000

①・②(各12本入) 各**3,175円**軽 (税抜2,940円) ●持ちやすく飲みやすい独自設計の小型カップ。
 ③～⑩(各12本入) 各**2,981円**軽 (税抜2,760円) ●亜鉛と銅を強化し、タンパク質・脂質・糖質・食物繊維・ビタミンなど様々な栄養素が摂取できます。



①Argミルク味 ②Argミックスベリー味 ③ヨーグルト味 ④ストロベリー味 ⑤バナナ味 ⑥フルーツ・オイル味 ⑦コーンスープ味 ⑧コーヒー味 ⑨いちご(ヨーグルト味) ⑩マスカット(ヨーグルト味) 明治

2 ジャネフ ファインケア (9種類)

3101-9630

①～⑨ 各**178円**軽 (税抜165円) **ファインケア ほどよい甘さ** **ファインケア すっきりテイスト 甘さひかえめ**

●高齢者の栄養補給に最適!
 ●介護施設でも使われています。
 ●バラエティ豊かな9つのフレーバーで好みの味を選んでいただけます。
 ●少量でバランスのとれた栄養補給ができる栄養補助飲料です。



●容量/125ml ●エネルギー/200kcal ①コーヒー味 ②バナナ味 ③いちご味 ④おしろい味 ⑤エスプレッソ味 ⑥ブルーベリー味 ⑦フルーツミックス味 ⑧ミルク味 ⑨ピーチ味 キューピー

3 キューピーやさしい献立 すりおろし果実 3101-9411

①～②100g 各**194円**軽 (税抜180円) ●果肉をすりおろしてなめらかに仕上げました。



4 ジャネフ ゼリー飲料 3101-9610

①～④100g 各**162円**軽 (税抜150円) ●ゼリー状の飲みやすい飲料です。



5 水分補給食 お水のゼリー 6204-2300

①～④120g 各**162円**軽 (税抜150円) **ナトリウム** **食物繊維** ●必要栄養素を含んだ、飲みやすさに配慮しました。
 ※マスカット味:亜鉛0.1mg ⑤120g **ビタミンA** **ビタミンC** **162円**軽 (税抜150円)

後味すっきり 4種類のおいしさ 勢揃い。



あの「プラッシー」の水分補給ゼリーです。ビタミンCとβ-カロテン(ビタミンAとして)を配合しています。 ⑤プラッシー。オレンジ味

6 アインカルゼリー®ハイカロリー 3234-0100

①とうふ味 ②スイートポテト味 ③チョコレート味 ④あずき味 ⑤黒糖風味 ⑥きなこ味 ⑦レアチーズケーキ味 ⑧コーヒー味 各**135円**軽 (税抜125円)

1ケース 24ヶ入 各**3,240円**軽 (税抜3,000円)

●医療・介護現場でのシェアNo.1カップゼリー。



●容量/66g ●エネルギー/(カロリー)150kcal(たんぱく質)3.0g他 ネスレ

7 エンジョイ小さなハイカロリーゼリー 2416-0100

①りんご味 ②もも味 ③バナナ味 ④いちご味 各**162円**軽 (税抜150円)

1ケース 24ヶ入 各**3,888円**軽 (税抜3,600円)

●無理せず食べられる40g。



●容量/40g ●成分/(カロリー)100kcal(たんぱく質)5.0g他 クリニコ

8 リハたいむゼリー 2416-0200

①マスカット味 ②もも味 ③はちみつレモン味 1ケース 24ヶ入 各**5,184円**軽 (税抜4,800円)

●「乳清たんぱく質」配合なので、運動後の速やかなたんぱく質補給におすすめ。



●容量/120g ●成分/(カロリー)100kcal(たんぱく質)10g他 クリニコ

9 サンファイバー 4042-0100

①6g×30包 **2,484円**軽 (税抜2,300円)

②1kg **4,644円**軽 (税抜4,300円)

●おなかゆるくなりやすく、善玉菌をサポート。



●容量/①6g×30包②1kg ●成分/100gあたり(カロリー)207kcal(たんぱく質)0~1g(食物繊維)84.7g他 太陽化学

ポイント

腸内環境を改善してみませんか?

ヨーグルトなどの乳酸菌やサラダを摂っても便秘が改善されない……

その原因は?

腸内の善玉菌のエサが不足しているからかも!?

エサとなる**水溶性繊維**を取り入れてみましょう。

軽 青色の表記価格は軽減税率対象商品です。

介護保険制度
 特集商品
 衣類・肌着
 靴下
 歩行補助用品
 車いす
 車いす関連用品
 ベッド関連用品
 床ずれ防止
 移乗用品
 入浴関連用品
 排泄・トイレ
 おもちゃ用品
 住宅・安全管理
 レクリエーション
 介護予防
 施設用品 見守り
 コミュニケーション
 食事・口腔ケア
 自活・自助具
 生活・健康用品

食食用エプロン

1 食事前掛

4505-0600

食事前掛 (耐久はっ水) 袖付

no.1080 (6色)

各4,730円(税抜4,300円)



〈アーガイル柄〉サックス



食事前掛 (耐久はっ水)

no.1070 (6色)

各1,980円(税抜1,800円)

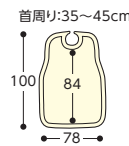

〈ふくろう柄〉ネイビー



食事前掛 (防水タイプ)

no.1060 (2色)

各4,180円(税抜3,800円)

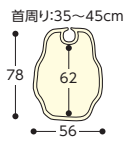

ネイビー



- 耐洗濯性に優れ、油や水をはじく耐久はっ水素材を使用しています。
- はっ水力が長持ちする耐久はっ水加工。

- 表面のパイル地が食べこぼしの水分をキャッチし、伝いモレを防ぎ、裏面の防水生地が水分の浸透を防ぎます。

食事前掛 (耐久はっ水) 袖付・食事前掛 (耐久はっ水) 選べる6色

●洗濯○・脱水○・乾燥機○(60℃まで)

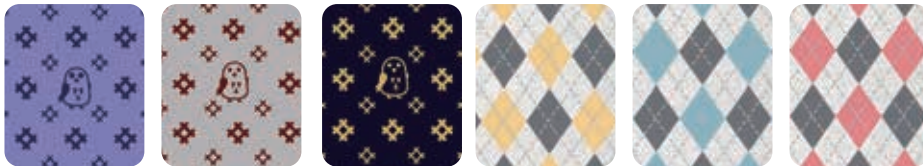

〈ふくろう柄〉パープル 〈ふくろう柄〉グレー 〈ふくろう柄〉ネイビー 〈アーガイル柄〉クリーム 〈アーガイル柄〉サックス 〈アーガイル柄〉ピンク

●材質/ポリエステル100%(耐久はっ水加工)、袖付:袖部分のみナイロン100%

食事前掛 (防水タイプ) 選べる2色

●洗濯○・脱水○・乾燥機○(60℃まで)

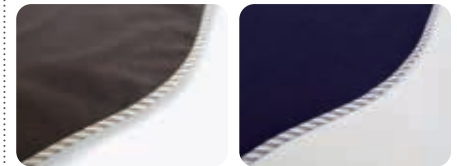

ブラウン ネイビー

●材質/表地=ポリエステル100%、裏地=ポリウレタンコーティング
特殊衣料

2 食事エプロン

4505-0500

- スーパーボンネット加工で耐久性を強化。
- 耐洗濯性にも優れ、油や水をはじく超はっ水素材を使用しています。
- デザインは豊富なラインナップからお選びいただけます。

食事サロン

no.1010 (9色)

各1,760円(税抜1,600円)

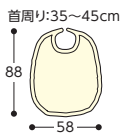

〈チェック〉
ネイビー

食事前掛

no.1011 (9色)

各1,540円(税抜1,400円)

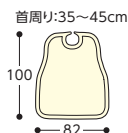

〈和柄うさぎ〉
さくら

食事前掛 袖付

no.1040 (9色)

各4,730円(税抜4,300円)



〈和柄うさぎ〉
うぐいす

食事前掛 2枚組

no.1030 (3色)

各2,420円(税抜2,200円)

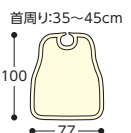

〈フラワー〉
グリーン
(花柄+無地)

食事サロン・食事前掛・食事前掛 袖付 選べる9色

●洗濯○・脱水○・乾燥機○(60℃まで)



〈リーフ〉ブルー 〈リーフ〉ピンク 〈リーフ〉イエロー 〈和柄うさぎ〉きなこ 〈和柄うさぎ〉さくら 〈和柄うさぎ〉うぐいす

●材質/ポリエステルタフタ100%、食事サロン・食事前掛・袖付:スーパーボンネット加工(超はっ水)

食事前掛 2枚組 選べる3色

●洗濯○・脱水○・乾燥機○(60℃まで)



〈フラワー〉ピンク(花柄+無地) 〈フラワー〉ブルー(花柄+無地)

●材質/食事前掛 2枚組:ナイロンタフタ(はっ水) 特殊衣料

介護保険制度
特集商品
衣類・肌着・靴下
歩行補助用品
車いす関連用品
車いす関連用品
ベッド関連用品
床ずれ防止関連用品

移乗用品
入浴関連用品
排泄・トイレ・おむつ用品
住宅・安全管理
介護予防・レクリエーション
施設用品・見守り・コミュニケーション
食事・口腔ケア
自活・自助具
生活・健康用品

1 食食用エプロン

1503-2732

6060 (6色)

各1,540円(税抜1,400円)

●軽い素材で体に負担がかからない。

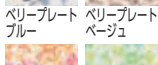

NEW

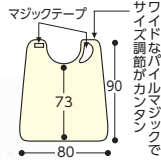

●首周り/35~44cm ●材質/ポリエステル100%(ツイルアクリルコーティング)
●洗濯機○、脱水機○、乾燥機○(60℃まで)

大阪エンゼル

2 エコノミー食食用エプロン

7022-0100

7色

各1,045円(税抜950円)

●撥水機能が強く油污や醤油もはじきます。安くて丈夫な食食用エプロン。

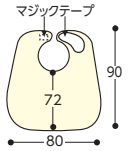
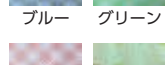

●首周り/34~44cm ●材質/ポリエステル100%、はっ水加工
●洗濯機○、脱水機○、乾燥機○(60℃まで)

萬葉

3 肩までおおえる食事エプロン

4102-4400

ピンク・イエロー・ブルー

各1,760円(税抜1,600円)

●肩からゆったり覆う形で、少し動いてもズレません。
●トレーの下に敷けるロングタイプです。

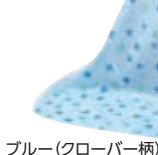
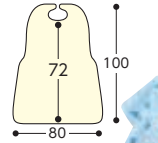

ブルー(クローバー柄)

●首周り/約28~43cm ●材質/ポリエステル100%タフタ(アクリルコーティング)
●洗濯○、乾燥機○(60℃まで)
ピジョンタヒラ

4 肩まわりすっきり食事エプロン

4102-4501

こでまり(ピンク)・
チェック(青)・
リーフ(緑)

各1,760円(税抜1,600円)

●肩からのラインがスッキリしており、腕の動きの邪魔になりません。
●大きめの面ファスナー採用で着脱や調整が楽に行えます。

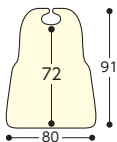

こでまり

●首周り/約28~43cm ●材質/ポリエステル100%タフタ(アクリルコーティング)
●洗濯○、乾燥機○(60℃まで)
ピジョンタヒラ

5 テーブルからすべらない食事エプロン

6203-4100

ひまわり・花畑

各1,870円(税抜1,700円)

●ウラ面の特殊加工でエプロンがテーブルにピタッとフィット。エプロンの上に食器が安心して置けます。

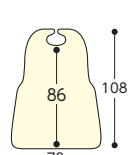
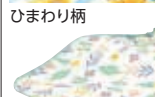
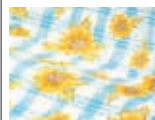

●首周り/約33~42cm ●材質/表側=ポリエステル100%、裏側=ウレタンコーティング
●洗濯○、乾燥機×
ピジョン

6 ソフラピレン®エプロン(コスモス・パンジー)

4103-0650

102260 コスモス(2色)

各1,210円(税抜1,100円)

102270 パンジー(3色)

各1,210円(税抜1,100円)

●洗ひ替え用をそろえやすい、お手頃な価格です。
●首まわりは調節自由。肩までしっかりカバーします。



パンジー
グリーン

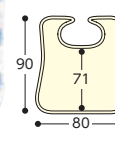
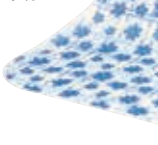

●首周り/26~44cm ●材質/ポリエステル100% ●洗濯機○、脱水機○、乾燥機○(家庭用のみ60℃まで) 竹虎

7 食食用エプロン(完全防水)

7106-0304

400 (6色)

各2,200円(税抜2,000円)

●テーブルの上にセットしても滑りにくいエプロンです。
●洗濯しても防水効果が落ちない耐熱・防水加工。

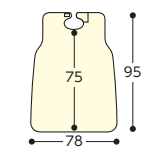
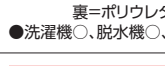
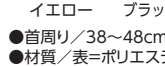

●首周り/38~48cm ●材質/表=ポリエステル100%
裏=ポリウレタン100%(ラミネート加工)
●洗濯機○、脱水機○、乾燥機○(60℃まで)

松本ナース産業

8 長持ちする大きなお食事エプロン

6311-1500

403720 (12色)

各1,540円(税抜1,400円)

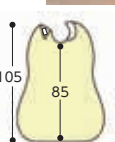
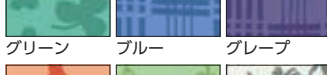
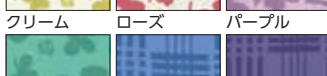

●繰り返しの洗濯に耐える加工です。
●やさしい色柄のオリジナルデザイン。

●首周り/48cmまで対応 ●材質/ポリエステル100%はっ水(水をはじきやすい) ●洗濯機○、脱水機○、乾燥機○(60℃まで) フットマーク

9 食食用エプロン(撥水加工)

7106-1000

2500 (8色)

各1,540円(税抜1,400円)

●軽くて幅広サイズ、首ぐりのサイズ調整は起毛地が大きいため、簡単にできます。

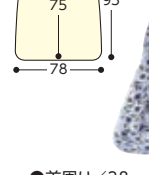
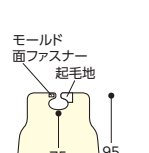
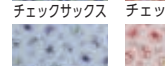
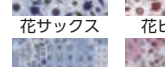
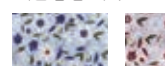

●首周り/38~48cm ●材質/ポリエステル100%(アクリルコーティング) ●洗濯機○、脱水機○、乾燥機○(60℃まで) 松本ナース産業

食食用エプロン

1 ディナーエプロン 1503-2905

6070(5色) 各**1,320円**(税抜1,200円)

●使いやすいエコミータイプです。
ワイドなパイルマジックでサイズ調節がカンタン

マジックテープ

スミレオレンジ
ブルー小花
食器(クリーム)
食器(ピーチ)

スミレブルー

●首周り/35~44cm
●材質/ポリエステル100%(ツイルアクリルコーティング)
●洗濯機○、脱水機○、乾燥機○(60℃まで) 大阪エンゼル

2 お食事エプロンコードストッパー 6311-1000

403724(ライム・ピーチ) 各**2,090円**(税抜1,900円)

●首周りをコードとストッパーで簡単に調節できます。
●コードタイプなので大きい首周りの方にも対応。

ピーチ
ライム
フットマーク

●首周り/60cmまで
●材質/ポリエステル100%
●洗濯機○、脱水機○、乾燥機○(60℃)

3 ウィズエール 食食用エプロン レギュラー 2110-0410

各**1,320円**(税抜1,200円)

●施設現場の声を活かしたサイズ設計。

NEW

マジックテープ

●首周り/約37~46cm
●材質/ポリエステル100%、はっ水加工
●洗濯機○

川本産業

4 FEP1お食事エプロン 3308-0220

トラディショナルCK 415586・リーフ 415593 各**990円**(税抜900円)

●立体ポケットで、食べこぼしキャッチ!
●薄手で軽いので、ご使用の負担になりにくく、コンパクトにためるので、複数枚の携帯にも便利です。

ループ&ボール付き
肩で着脱
リーフ
垂れ下がりを防ぐ面テープ付き

トラディショナルチェック
スケーター

●首周り/約48~60cmまで
●材質/生地:パイアステープ:ポリエステル

5 袖付エプロン 1309-0910

ピンク:N187-F・クリーム:N188-F・ブルー:N189-F 各**2,860円**(税抜2,600円)

●長袖のロングタイプで腕と全体をカバーします。
●首周りは大きなマジックテープで調整自由。

クリーム
ブルー
ピンク

●首周り/36~50cmまで
●材質/ポリエステル100%
●洗濯機○、脱水機○、乾燥機× 宇都宮製作

6 簡単ポケット(こぼさない食事エプロン) 6203-5500

10758 各**2,200円**(税抜2,000円)

●簡単に胸元にポケットができますので食べこぼしも、しっかりキャッチ。広げたままでもお使いいただけます。
●2通りのご使用方法が選べます。

ブルー

ポケット使用時
広げて、ご使用の場合

●首周り/約28~35cm
●材質/ポリエステル100%(アクリルコーティング)
●洗濯○、乾燥機○(130℃まで)

ビジョン

7 ソフラピレン®エプロン チェック2WAYタイプ 4103-0680

ブルー 102280・オレンジ 102281・グリーン 102282 各**1,650円**(税抜1,500円)

●ポケットを作ることができる防水エプロンです。

※首周りは襟元のボタンで2段階に調節できます。

ブルー
オレンジ
グリーン

●首周り/約48cm、または50.5cm
●材質/表地=ポリエステル100%、裏地=PVC73%、ポリエステル27% ●洗濯○、脱水機○、乾燥機○(家庭用のみ60℃まで) 竹虎

8 ソフラピレン®エプロン ボーダーチェック 4103-0690

ピンク 102300・グリーン 102301・ブルー 102302 各**1,100円**(税抜1,000円)

●洗い替えが揃えやすいリーズナブルな食事エプロン。

グリーン

首周りは面ファスナー(マジック式)で調整自由。肩までしっかりとカバー。

●首周り/26~42cm
●材質/ポリエステル100% ●洗濯○、脱水機○、乾燥機○(家庭用60℃まで)、耐熱温度120℃(アイロン) 竹虎

ポイント

食食用エプロン

食食用エプロンをテーブル上に敷き込むと食べこぼしをキャッチします。

9 食食用エプロン 50枚入 1309-0900

1箱(50枚入)オレンジ・ブルー・ホワイト 各**1,166円**(税抜1,060円)

●使いきりタイプなので衛生的です。首周りは粘着テープで調整できます。

ホワイト
オレンジ
ブルー

●サイズ/幅80×長さ100cm
●材質/ポリエチレン ●色/ブルー・オレンジ・ホワイト
●箱(1ケース/12箱入) 宇都宮製作

10 フェルラック®エプロン ホワイトL テープ付 4103-0510

100枚入 **3,520円**(税抜3,200円)

●テープを留めればポケット状になる使い捨てエプロン。
●ワンタッチシールで簡単にポケットを作成可能。

NEW

●サイズ/幅52×長さ61cm
●材質/クレープ紙(ポリエチレンラミネート加工) 竹虎

11 ソフラピレン®エプロンしずく 4103-0610

フラットタイプ(3色) 各**1,650円**(税抜1,500円)
ポケット付き(3色) 各**2,090円**(税抜1,900円)

●生地がやわらかく摩擦音がしにくい生地です。
●首周りは面ファスナーで調整自由。

フラットタイプ (フラットタイプ) ブルー
ポケット付き
グリーン
(ポケット付)オレンジ

●首周り/26~42cm
●材質/ポリエステル100%
●乾燥機○(家庭用のみ60℃まで)
●色/各ブルー・グリーン・オレンジ 竹虎

介護保険制度
特集商品
衣類・肌着
靴下
歩行補助用品
車いす
車いす関連用品
ベッド関連用品
床ずれ防止
関連用品
移乗用品
入浴関連用品
排泄・トイレ
おもちゃ用品
住宅・安全管理
レクリエーション
介護予防
施設用品
見守り
コミュニケーション
食事・口腔ケア
自活・自助具
生活・健康用品

1 MMマグカップ 4115-0720

みずたま・花十草 各**1,012円**(税抜920円)

●持ちやすい形状で、底部を2点で支えることで安定性があり、倒れにくい。



●材質/メラミン樹脂 ●重量/約110g ●耐熱温度/120℃ ●サイズ/幅8×奥行10.7×高さ8.5cm ●容量/260ml 台和

2 HS300マグカップ 4115-0740

HS-300(アイボリー・ピンク・イエロー) 各**1,056円**(税抜960円)

●ゆったり幅で手をしっかり添えて持つことができます。



●材質/ポリカーボネート ●重量/115g ●耐熱温度/140℃ ●サイズ/幅8.6×奥行11.3×高さ8.2cm ●容量/260ml 台和

3 プットカバー 4115-0820

大(FS-120-P ピンク・FS-120-W ホワイト) 各**638円**(税抜580円)

小(FS-100-P ピンク・FS-100-W ホワイト) 各**605円**(税抜550円)

●食器の乾燥を防ぐシリコン製フードカバー。様々な食器に兼用で、密閉性も高い。

大/φ60~120mmの食器対応
小/φ50~95mmの食器対応



●材質/シリコン ●重量/大:約32g、小:約18g ●耐熱温度/170℃ ●サイズ/大:φ12.5×2.2cm、小:φ10×2.2cm 台和

4 ユニカップ 3231-0100

①まどり花 ②コモコンバナ ③アクア 各**1,023円**(税抜930円)

●持ち易さ、安定感を追求したユニバーサルデザイン。●コンパクトに収納できる省スペース設計です。



●材質/メラミン樹脂 ●重量/約110g ●耐熱温度/120℃ ●サイズ/φ8.1×高さ8.3cm ●容量/約250ml 国際化工

5 木目持ちやすいコップ 3308-0210

ブラウン 383663・クリーム 391613 各**660円**(税抜600円)

●ハンドルは、両手で包むようにしても片手を深く通しても安定しやすい。

●軽量で割れにくい樹脂製の食器です。加熱後も熱くなりにくい。



●材質/ポリプロピレン ●家庭用食洗機・電子レンジOK ●サイズ/幅11×奥行8.1×高さ8.1cm ●容量/約290ml スケーター

6 フタ付き軽マグ 4115-0970

①黒 ②ブラウン 各**990円**(税抜900円)

●軽くて安心・フタをしたまま電子レンジにかけられます。



●材質/飽和ポリエステル樹脂、ABS樹脂、ウレタン塗装 ●重量/105g ●耐熱温度/140℃ ●サイズ/φ9.5×12×高さ8.1cm ●容量/330ml 台和

7 ほのぼの湯のみ(有田焼・手描き仕上げ) 1110-1800

しま・水玉・うず 各**1,650円**(税抜1,500円)

●湯のみの内側に傾斜を付けることで、「むせ」につながる姿勢を防ぎます。●中空の二重構造のため、飲み物の保温・保冷効果もあります。●中身の温度が直接伝わらないので、しっかり持つことができます。



●容量/110ml ●重量/170g ●電子レンジ○・煮沸消毒○・食器洗浄機○

8 らくらくゴックン 3123-3601

①スプーお茶用 **3,190円**(税抜2,900円)

②おかゆ・ミキサー食用 **4,290円**(税抜3,900円)

●流量を調節できますので、上を向いた状態でも飲むことができます。●口に入る量が一目で分ります。口を開けにくい方などに。



●材質/ポリカーボネイト、シリコンゴム ●容量/250ml 斉藤工業

9 レボ Uコップ 6319-0810

大 **1,210円**(税抜1,100円)

●赤ちゃん、高齢者、嚥下障害の方の訓練用コップとして最適です。●目盛りが付いているので計量できます。取っ手は倒れないように支えにもなっています。



●容量/150ml ●サイズ/直径7×高さ8.4cm ●材質/本体:ポリプロピレン、取っ手:ABS樹脂 ●耐熱温度/本体:130℃、取っ手:80℃ ファイン

10 ホルダー付吸いのみ 2506-0400

1,188円(税抜1,080円)

●吸い口は丸口・平口の2種付。●角度が3方向に変えられるホルダー付。



●容量/240ml ●耐熱温度/本体=150℃、フタ=130℃、把手=120℃ 浅井商事

11 ダイアポリ薬香器 大型DX 3101-2400

1,078円(税抜980円)

●200mlの大型サイズ。●大型洗浄ブラシつき。●本体とキャップは煮沸消毒が可能。



●容量/200ml ●耐熱温度/本体=150℃、キャップ=120℃ ●材質/本体=ポリカーボネート、吸口=スチレン・ブタジエンコポリマー、キャップ=ポリプロピレン 浅井商事

12 ストロー付カップ 2506-1500

1,452円(税抜1,320円)

●柔らかく自由に曲がる長さ27cmのストロー付き。



●容量/220ml ●耐熱温度/本体・吸い口・ストロー=150℃、フタ=140℃、把手=120℃ 浅井商事

13 ストローコップ 3308-0280

825円(税抜750円)

●最後まで持ちやすいカーブ形状。持ちやすいハンドル。ベッドの柵に掛けられるハンドル。●ストロー・フタを外して電子レンジ対応



●目盛容量/280ml ●材質/本体、フタ:ポリプロピレン、ストロー:シリコンゴム ●耐熱温度/140℃ スケーター

介護保険制度
特集商品
衣類・肌着
靴下
歩行補助用品
車いす・車いす関連用品
ベッド関連用品
床ずれ防止関連用品
移乗用品
入浴関連用品
排泄・トイレ・おむつ用品
住宅安全管理
介護予防・レクリエーション
施設用品見守り・コミュニケーション
食事・口腔ケア
自活・自助具
生活・健康用品

ストロー付カップ/ストローキャップ

1 使っていいね! 吸い口付やわらかボトル 200

使っていいね! ストロー付やわらかボトル200

9202-0630

①吸い口付やわらかボトル 200
②ストロー付やわらかボトル200

1,100円(税抜1,000円)

●吸う力が弱い方に食べさせやすい吸い口ボトル。
●軽いついで飲みやすいストローボトル。

NEW

●サイズ/幅6.4×奥行5.9×高さ17.2cm ●容量/200ml ●材質/ポリプロピレン、シリコンゴム ●耐熱温度/140度(ボトルのみ110度) ●標準セット/①ボトル、キャップ、フタ、吸い口、②ボトル、キャップ、フタ、飲み口、ストロー ●食器洗浄機○

リッチェル

2 使っていいね! 飲みやすい

ストローコップ 300

9202-0650

各1,540円(税抜1,400円)

●中身が見えやすい透明なストローコップ。

NEW

●サイズ/幅12.2×奥行6.7×高さ17.4cm ●容量/300ml(満水容量380ml) ●材質/飽和ポリエステル樹脂、ポリプロピレン、シリコンゴム ●耐熱温度/140度(ボトルのみ110度) ●標準セット/ボトル、キャップ、フタ、ハンドル、飲み口、ストロー、パッキン ●食器洗浄機○

リッチェル

3 テイコブ タベラック

2505-2900

吸い口型 1,848円(税抜1,680円)
ストロー型 1,738円(税抜1,580円)

取り替え用吸い口=528円(税抜480円)
替えストロー(60本)=352円(税抜320円)

●押し出し式なので、吸う力と握る力の弱い方でもラクに飲食ができます。

●容量/230ml ●耐熱温度/ボトル=120℃、中蓋=105℃、ストロー=100℃

幸和製作所

4 使っていいね! ボトル用のびのび

ストローキャップ

9202-0660

各660円(税抜600円)

●市販の飲料用ボトルにかぶせるだけ!簡易ストローボトルに!

NEW

●サイズ/幅4×奥行4×高さ3.5cm ●重量/37g ●材質/シリコンゴム、ポリプロピレン ●耐熱温度/140度(ケースは90度) ●標準セット/本体、ストロー、ケース ●食器洗浄機○

リッチェル

5 ハビナスストロー付カップ

6203-4000

1,320円(税抜1,200円)

●やわらかなストローで口当たりがソフトです。

安定ストローコップ

飲み口が収納できます。

●最大目盛容量/200ml ●耐熱温度/120℃ ●材質/シリコンゴム、ポリプロピレン ※専用替えストロー(3セット入)/770円(税込) ●標準セット/本体、ストロー、ケース ●食器洗浄機○

ピジョン

6 ラクのみマグ

4115-0710

HS-N28 990円(税抜900円)

●内側に傾斜をつけ、頭を後ろに反らす姿勢を防止でき、むせを防ぎます。

ストロー着脱で使い方は2通り。

●容量/200ml ●材質/外本体、中本体、持ち手=ポリプロピレン、フタ=EVA ●耐熱温度/本体・持ち手=130℃~20℃、フタ=70℃~20℃ ●色/ピンク・ブルー

台和

7 安定ストロー・コップ

2824-0300

440円(税抜400円)

●握りやすい取っ手、見やすい目盛付。
●市販のストローに付け替え可。

NEW

●サイズ/φ8.4×高さ11.1cm ●重量/71g ●容量/300ml ●材質/本体・ストロー=ポリプロピレン、(フタ)ポリエチレン ●耐熱温度/本体・ストロー=100℃、フタ=70℃ ●材質/(本体)ポリプロピレン(ストロー)シリコンゴム

小森樹脂

8 吸い口付きマグカップ

4115-0700

HS-N12(ブルー・ピンク) 各880円(税抜800円)

●上フタがついて、衛生的。
●フタをはずせば、電子レンジ使用可能。

●容量/360ml ●材質/上フタ=ポリプロピレン、中フタ=ポリエチレン ●耐熱温度/本体・上フタ=140℃~20℃、中フタ=70℃~20℃ ●色/ピンク・ブルー

台和

9 Straw Cup(ストローカップ)

2516-0100

KK-373(ピーチ)・KK-374(ミント)・KK-375(アイス) 各385円(税抜350円)

●市販の直径6mmのストローを入れて寝たまま飲み物が飲めます。
●用量確認ができるメモリ付。

●材質/本体=ポリプロピレン、フタ=ポリエチレン ●容量/500ml

小久保工業所

10 ペットボトルストローキャップ

2824-0102

①ピンク ②ブルー 各660円(税抜600円)

●ペワンプッシュオープン。やわらかいシリコンゴム製の吸い口。350ml&500ml対応。
●2サイズの取替チューブ付き。

NEW

●材質/フタ・本体・ストロー・アタッチメント=ポリプロピレン、飲み口・チューブ=シリコンゴム ●耐熱温度/フタ・本体・ストロー・アタッチメント=100℃、飲み口・チューブ=140℃ ●サイズ/φ4.1×約13cm

小森樹脂

11 ペットボトルキャップコップ

3308-0200

①CPB1(ピンク・イエロー・レモン・ミントグリーン) 各330円(税抜300円)
②CPB1 台紙セット 9,900円(税抜9,000円)

●キャップの上からはめるだけでペットボトルが水筒に変身!
●ペットボトルに口をつけず衛生的。
●コップを回して楽々開閉。

●容量/①140ml ●サイズ/約直径7.3×5.3cm ●材質/ポリプロピレン ●セット内容/②3柄×10個入

スケーター

12 ストローホッパーキャップ(プッシュ式)

3308-0760

PSHC3(4色) 各528円(税抜480円)

●ペットボトルキャップの部分につけるだけでストローホッパータイプの水筒になります。

●材質/フタ・本体・ストロー吸い口・ストロー止具・プッシュボタン=ポリプロピレン、フタパッキン・ゴムリング・リングパッキン・チューブ=シリコン、ストロー=ポリエチレン、スプリング=ステンレス鋼、ピン=真ちゅう ●サイズ/約直径4×16cm

スケーター

介護保険制度
特集商品
衣類・肌着
歩行補助用品
車いす
車いす関連用品
ベッド関連用品
床ずれ防止
関連用品
移乗用品
入浴関連用品
排泄・トイレ
おもちゃ用品
住宅・安全管理
介護予防
レクリエーション
施設用品
見守り
コミュニケーション
食事・口腔ケア
自活・自助具
生活・健康用品

1 シリコン製 お食事マット 3308-0120

SAMT1(シニアベージュ・アイボリー) 各**2,200円**(税抜2,000円)

- お食事の際の食べこぼしに安心。
- テーブルに"ピタッ"と密着!すべりにくいシリコン製。
- 丸洗いOK。

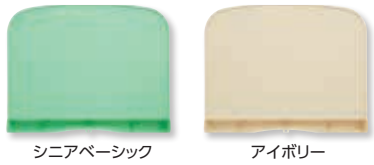

シニアベージュ

アイボリー

●サイズ/約50×41.5×3.4cm ●材質/シリコン
第34回プラスチック日用品優秀品コンクール大賞
「一般財団法人 日本ファッション協会理事長賞」受賞



食べこぼしをキャッチするポケット付



ポケットが食べこぼしをキャッチ。



液体の広がりを防ぐフチ付。スケーター

2 すべり止めシートロール 1101-0200

2m L531(赤・青) 各**10,010円**(税抜9,100円)

- 食器の下敷き、道具類のすべり止めに。
- 薄いシートタイプなので、巻きつけもできます。

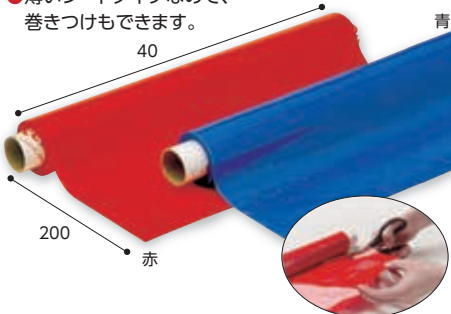

赤

青

※目的により好きな大きさに切って使えます。
アビリティーズ・ケアネット

- サイズ/40×200×厚さ0.1cm
- 材質/ポリ塩化ビニール
- 耐熱温度/50℃

3 ノンスリップマット 4115-0400

HS-N19(ブルー・ピンク) 各**1,606円**(税抜1,460円)

- シリコン素材で器をしっかりグリップし、片手でもお食事が楽しめます。
- 水をこぼしてもサッと拭け、煮沸消毒も可能です。

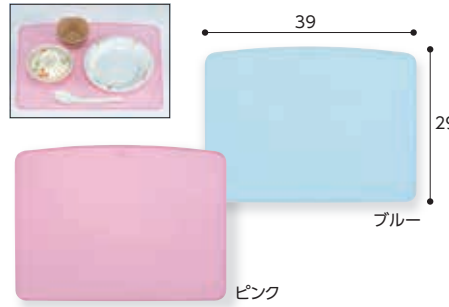

ブルー

ピンク

- 材質/シリコン ●耐熱温度/-20℃~190℃
- 食器洗浄機○ ●煮沸消毒○

台和

4 茶碗まくら 4115-0800

Sサイズ(ブルー・ピンク) 各**660円**(税抜600円)

Mサイズ(ブルー・ピンク) 各**880円**(税抜800円)

- お茶碗をこのホルダーに乗せるだけで食べやすくなります。滑り止め素材の使用で安定感があります。

手の不自由な方に便利です。

NEW



S:ブルー

M:ピンク

- サイズ/S=φ12.7×2.5cm, M=φ15.9×3cm ●材質/エラストマー
- 耐熱温度/-20℃~120℃ ●色/ブルー・ピンク
- 食器洗浄機○

台和

5 取っ手付き飯碗 4115-1200

HS-N43 飯碗(梅花・赤) **880円**(税抜800円)

HS-N43 飯碗(梅花・青) **880円**(税抜800円)

HS-N43 飯碗(みず玉) **880円**(税抜800円)

- お茶碗にも取っ手を付けて、持ちやすく。
- 取っ手が大きく下からしっかり手が入ります。
- 取っ手を持つ事によってこぼれる心配がありません。



梅花・赤

梅花・青

みず玉

- 容量/325ml、ご飯(約120~140g) ●重量/85g ●材質/飽和ポリエステル樹脂、ABS樹脂
- 耐熱温度/140℃~-20℃ ●電子レンジ○ ●食器洗浄機○

台和

6 取っ手付き汁椀 4115-0900

HS-N30 取っ手付き汁椀(春秋・ブラウン) 各**990円**(税抜900円)

HS-N32 取っ手付き汁椀ミニ(春秋・ブラウン) 各**880円**(税抜800円)

- 指をしっかりと掛けやすい大きな取っ手付き。●食器洗浄機、電子レンジもOK。
- 片手では持ちにくい汁物でも安心して持てます。



春秋

ブラウン

取っ手付きだから安心。

※()内は取っ手付き汁椀ミニの数値です。

- 容量/400(320)ml ●重量/110(89)g ●材質/飽和ポリエステル樹脂、ABS樹脂
- 耐熱温度/140℃~-20℃ ●電子レンジ○ ●食器洗浄機○

台和

7 木目 持ちやすい茶碗・汁椀 3308-0260

①茶碗ハンドル付 ②汁椀ハンドル付 各**660円**(税抜600円)

- 木目調で馴染みやすい椀。握りやすいためハンドルは手を差し込んで持つことができます。



10.4

11.4

7

6.2

電子レンジOK

食器洗浄機OK

NEW

- 容量/①370ml、②340ml ●重量/①105g、②100g ●材質/ポリプロピレン
- 耐熱温度/140℃ ●電子レンジ○ ●食器洗浄機○ ●色/ブラック・ブラウン

スケーター

8 使っていいね! すくいやすいお皿・小鉢 9202-0670

お皿 **770円**(税抜700円) 小鉢 **550円**(税抜500円)

- スプーンですくいやすい食器。●角に食品を集めやすい形状

NEW



お皿

小鉢

3.5

12

4.2

電子レンジ・食器洗浄機使用可。

- サイズ/お皿=高さ3.5cm、小鉢=高さ4.2cm ●重量/お皿=110g、小鉢=65g
- 材質/本体=ポリプロピレン、滑り止めゴム=エラストマー

リッチェル

すくいやすい皿/仕切り皿/らくらく箸

1 コムユニ

3231-0110

- ①ユニプレート 2,662円(税抜2,420円)
- ②ユニボール大 2,156円(税抜1,960円)
- ③ユニボール小 1,848円(税抜1,680円)

NEW



●サイズ/①幅19.7×奥行18.8×高さ3.5cm②幅13.7×奥行11.2×高さ4.2cm③幅12.5×奥行10.2×高さ3.8cm ●耐熱温度/120℃ ●重量/①195g②113g③88g ●材質/メラミン樹脂 ●電子レンジ×煮沸消毒○食器洗浄機○ 国際化工

2 すくいやすい皿

1101-0100

F50100 2,310円(税抜2,100円)

●傾斜した底で片側が深く、お皿を斜めにしなくても片手で楽にすくえます。底面滑り止め付き。



※電子レンジには使用できません。

●重量/323g ●耐熱温度/120℃ ●材質/メラミン樹脂 アビリティーズ・ケアネット

3 ユーディーウェブ深皿
ピュアホワイト

1134-0510

16.5cm(365cc) 73165-PW 1,661円(税抜1,510円)

15cm (280cc) 73150-PW 1,573円(税抜1,430円)

●お皿を斜めにしなくても片手で楽にすくえます。水切れ抜群で各サイズごとの積み重ねも可能。



●重量/16.5cm=295g、15cm=266g ●材質/強化磁器 ●電子レンジ○煮沸消毒○食器洗浄機○ 朝日化工

4 フタ付ランチプレート(角)
「楽弁」

2828-0200

1,320円(税抜1,200円)

●フタ付でそのまま冷蔵庫で保存でき、食べる時もそのままレンジでチンするだけ!



●サイズ/幅26×奥行18×高さ5cm ●重量/230g ●材質/ポリプロピレン ●耐熱温度/140℃ ●電子レンジ○食器洗浄機○ 小森樹脂

5 シルキル(ダイエットプレート)

7001-0100

①大丸皿 3,121円(税抜2,838円)

②小丸皿 1,026円(税抜933円)

●皿の中央から外へ向かって低くなっているため、余分な塩分や油分をカットできます。



●サイズ/①直径27cm②直径16cm ●重量/①680g②250g ●材質/磁器 ●電子レンジ○食器洗浄機○ マイサポート

6 ユーディーボール 3点セット

1134-0400

4,323円(税抜3,930円)

●すくいやすいように返しをつけたボールです。3種類の食器を積み重ねてコンパクトに収納できます。



●サイズ/カップ=高さ4.7cm、胡椒=高さ3.9cm、きゅうり=高さ3.3cm ●重量/カップ=210g、胡椒=125g、きゅうり=85g ●材質/強化磁器 朝日化工

7 木目すくいやすいプレート

3308-0230

ブラウン 383724・クリーム 391637 1,100円(税抜1,000円)

●しっかり安定、すべり止め付き食器。●やさしい木目の食器シリーズ。あたたかみのある木目調で、軽量で割れにくい樹脂製の食器です。加熱後も熱くなりにくい。●電子レンジ・食器洗浄機使用可。 ●材質/本体=ポリプロピレン、すべり止め=シリコーンゴム



8 木目すくいやすい仕切りプレート

3308-0240

ブラウン 383755・クリーム 391606 1,650円(税抜1,500円)

●しっかり安定、すべり止め付き食器。●やさしい木目の食器シリーズ。あたたかみのある木目調で、軽量で割れにくい樹脂製の食器です。加熱後も熱くなりにくい。●電子レンジ・食器洗浄機使用可。 ●材質/本体=ポリプロピレン、すべり止め=シリコーンゴム

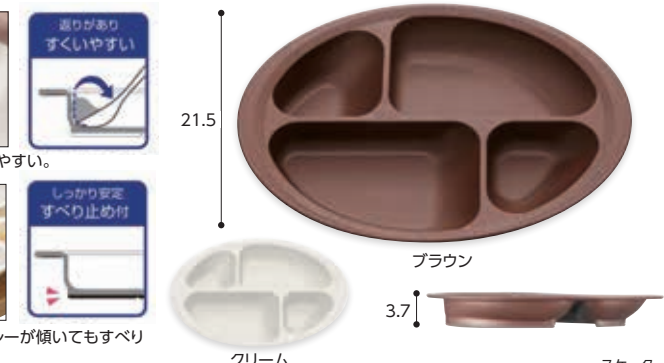

9 所作 Shosa 鶴・所作 Shosa 亀

1308-2000

①所作 鶴 ②所作 亀 各 4,620円(税抜4,200円)

●「福祉用具の枠から飛び出したデザイン」をコンセプトに、おすし屋さんのカウンターなどにおいても「きれい」を見せるお箸を目指した製品です。

箸ケースまで一体化したデザイン。鉛筆握りで簡単に使えます。



●サイズ/鶴=ケース収納時)22×幅2cm・(箸のみ)21×幅2cm、亀=ケース収納時)22×幅3cm・(箸のみ)21×幅2cm ●材質/天然木、ウレタン塗装、ABS樹脂、ステンレス ●重量/鶴=ケース収納時)40g・(箸のみ)24g、亀=ケース収納時)55g・(箸のみ)26g ウインド

10 箸ノ助+(プラス)・箸ぞうくんクリア

1308-1570

①箸ノ助+(プラス) 左右兼用 3,520円(税抜3,200円)

②箸ぞうくんクリア 茶22cm(右手用・左手用)・ピンク21cm(右手用・左手用) 各 3,520円(税抜3,200円)

②箸ぞうくんクリア
グリップから箸先まで抗菌剤を練り込みました。手の中に収め、後はテニスボールをわし掴む要領で使えます。



●材質/箸ノ助+(プラス)箸ぞうくんクリア=PBT樹脂・ステンレス ●重量/箸ノ助+(プラス)=35g、箸ぞうくんクリア=55g ●耐熱温度/箸ノ助=100℃、箸ぞうくんクリア=100℃ ●食器洗浄機○乾燥機○ ウインド

1 箸ぞうくん

1308-1560

赤19cm(右手用・左手用) 緑20cm(右手用・左手用)

各**3,520円**(税抜3,200円)

- 手の中に収め、後はピンポン玉をつまむ要領で使えます。
- グリップから箸先まで抗菌剤を練り込みました。

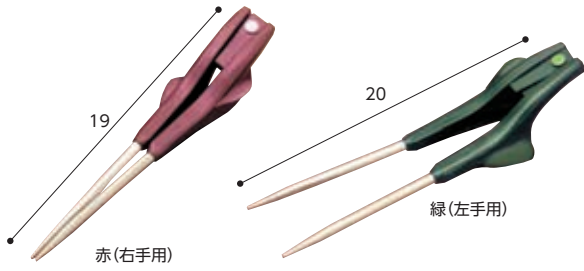

●材質/PBT樹脂・ステンレス ●重量/約42g ●耐熱温度/100℃ ●食器洗浄機○・乾燥機○
ウインド

2 ソフトバリアフリー箸

4115-1001

HS-H 赤・紺

各**1,012円**(税抜920円)

- トンガ式で軽く握るだけで簡単にはさめます。
- すべりにくい波形グリップ。
- 持ちやすい形状でつかみやすい箸。



●材質/ABS樹脂 台和

3 楽々箸ピンセットタイプ

1110-0810

①No.541・22.5cm ②No.542・19.5cm

各**1,650円**(税抜1,500円)



箸先は滑り止め仕上げ

- 持った時に手になじむ木目調仕上げのお箸。
- 耐久性にすぐれ、衛生的。箸先には滑り止め加工が施してあります。
- 脳梗塞の方麻痺のリハビリ用として。利き手を怪我した患者様用。



●材質/ポリスチレン、ステンレス ●カラー/ブラック 青芳

4 楽々箸 クリップタイプ(19・21・23cm) 樹脂製

1110-1610

19・21・23cm

各**880円**(税抜800円)

- 右手・左手、どんなふうにも握っても使えます。
- 軽く握るだけで食品をつかめます。

ソフトな握り心地と軽さが特徴。



クリップから取り外し可能で食器洗い洗浄機も使用可能です。



箸先は食品がしっかりとつかめる5角星型形状。

- 重量/19cm=19.5g、21cm=22.5g、23cm=24.5g
- 材質/ポリスチレン・ポリアセタール
- 電子レンジ×・煮沸消毒○・食器洗浄機○

青芳

5 Will-1

1110-0100

①スプーン(L) ②スプーン(S) ③ユニバーサル

各**3,300円**(税抜3,000円)

- 70度以上のお湯の中に3~5分いれるとグリップがゴムのように柔らかくなるので使う人に合わせて使用できます。



形状記憶ポリマーを使用。

耐熱温度	食器洗浄機
130℃	×

- サイズ/①幅3.4×長さ23.4cm ②幅3.1×長さ22cm ③幅3.5×長さ22.1cm
- 重量/①51.5g ②46g ③45g ●材質/形状記憶ポリマー・18-8ステンレス

青芳

6 バルーン

1110-2700

スプーン(S・M・L)・フォーク

各**1,210円**(税抜1,100円)

- 前後左右、自由にネックを曲げられるので、もっとも食べやすい角度にヘッドの位置を決められます。

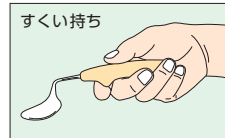

すくい持ち

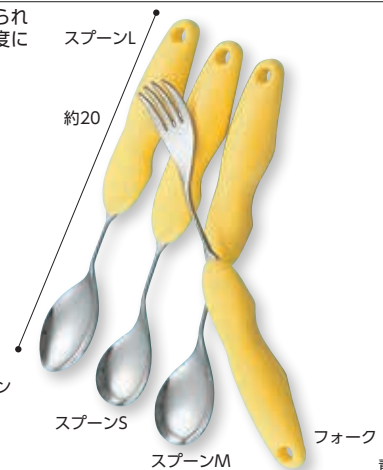

- 材質/グリップ=発泡ポリプロピレン
ヘッド=ステンレス
- 耐熱温度/130℃
- 食器洗浄機○煮沸消毒○
- 色/イエロー

青芳

7 形状記憶ポリマー ウィル5

1110-0720

スプーン(S・M・L)・フォーク・ユニバーサルスプーン

各**3,520円**(税抜3,200円)

- ネックが曲がり自由に角度を変えられます。
- しっかり安定して持つことができます。

- 材質/ヘッド部分=ステンレス
グリップ=形状記憶ポリマー



種類	幅×長さ(cm)	重量
① スプーン(S)	3.4×24	40g
② スプーン(M)	3.7×24.1	46g
③ スプーン(L)	3.5×24.5	46g
④ フォーク	2.3×24	39g
⑤ ユニバーサルスプーン	3.4×24	38g



青芳

8 ユニバーサル・デザイン・チタンカトラリー

3115-1200

エーコン・スポークレフティ(ブルー・ピンク)

各**2,750円**(税抜2,500円)

- 口先部がチタンで出来ているので安全で軽く、金属アレルギーに対する抑制効果もあります。

使いやすさが選べる口先バリエーション。

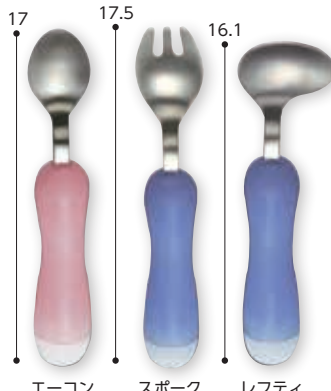

エーコン	スポーク	レフティ
(UD 01)	(UD 03)	(UD 06)
小さな口にも入りやすいスプーンです。	フォークとスプーン両方の機能を備えています。	左手で持つのに便利なかたちのスプーンです。

- 重量/38g ●材質/ハンドル=エラストマー、金属部=チタン ●色/ブルー・ピンク

サクライ

スプーン箸/スプーン/フォーク/嚙下障害スプーン

1 スプーン箸 3123-6700

①SPH-1 オールステンレス 2,200円(税抜2,000円)
 ②SPH-2R 玉付 赤 ③SPH-2Y 玉付 黄 ④SPH-2G 玉付 緑 各2,420円(税抜2,200円)
 ●スプーンとお箸がひとつになった!
 ●やさしく便利に使える多機能スプーン。お箸が上手く使えない方などでも非常に簡単ラクに使えます。



●材質/18-8ステンレス、ABS樹脂 ●重量/約45g ●サイズ/①全長19.8cm②③④全長19.6cm 斉藤工業

2 ライトスプーン 1110-0902

直 1,210円(税抜1,100円)
 左曲・右曲 各1,320円(税抜1,200円)
 ●口全体の筋力の低下に応じ、口に入るヘッド部分は浅く小さめに。

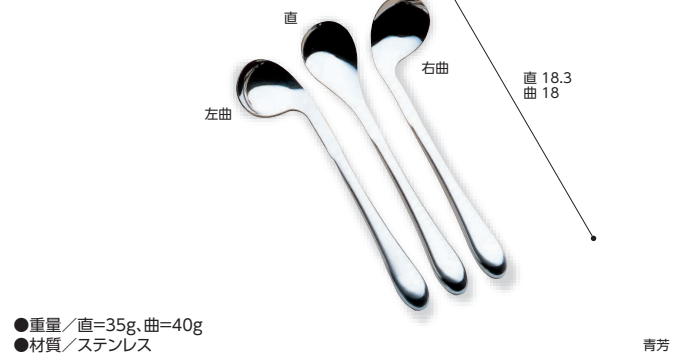

●重量/直=35g、曲=40g ●材質/ステンレス 青芳

3 ライトユニバーサルスプーン 1110-1100

1,210円(税抜1,100円)
 ●スプーンとフォークの2つの機能を備えた先割れタイプ。

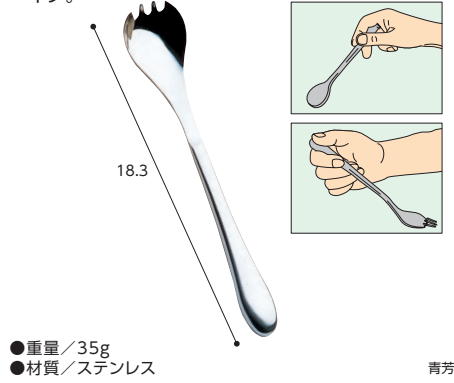

●重量/35g ●材質/ステンレス 青芳

4 ライトフォーク 1110-1002

直 1,210円(税抜1,100円)
 左曲・右曲 各1,320円(税抜1,200円)
 ●グリップを、空洞構造にすることで、「軽い」を最優先。



●重量/直=30g、曲=34g ●材質/ステンレス 青芳

5 なにげないけどすごいスプーン 7114-1000

990円(税抜900円)
 ●弾力性があるので残さずきれいにすくえる。
 ●口に入れた時の感触も優しいスプーンです。



●サイズ/約15.2×2.9×1.2cm ●重量/16g ●材質/シリコンゴム ●色/ライトブルー・ピンク マーナ

6 ソフトゴムスプーン 3123-6420

深平型・ミニ(白・黄緑・オレンジ) 各935円(税抜850円)
 ●口腔内を傷めないゴム製です。おかゆや重湯、汁物にも適した形状です。



●重量/深平型=16g、ミニ=14g ●材質/シリコンゴム・6ナイロン ●耐熱温度/150℃ ●色/白・黄緑・オレンジ 斉藤工業

7 ソフトゴムスプーン 3123-6400

レギュラー(6色) 各715円(税抜650円)
 大(6色) 各935円(税抜850円)
 ●熱に強いシリコンゴムで、口腔内を傷めません。



●重量/レギュラー=約14g、大=約17g ●材質/ヘッド=シリコンゴム・6ナイロン 斉藤工業

8 すくいやすいスプーン・フォーク 6203-4220

①スプーン ②フォーク 各660円(税抜600円)
 ①スプーンのすくい部分は大きく深めでこぼしにくく、すくいやすい形です。
 ②フォーク部分が大きく深い形状なので、すくう事も出来ます。



●サイズ/長さ16cm ●重量/スプーン=20g、フォーク=19g ●材質/金属部:18-8ステンレス鋼・ハンドル部:ポリプロピレン ●耐熱温度/110℃(ハンドル部) ビジョンタヒラ

9 使っていいね! やわらかスプーン 9202-0680

①やわらかスプーン 大(2個) 825円(税抜750円)
 ②やわらかスプーン 小(2個) 770円(税抜700円)
 ●先端やわらか素材で口当たりやさしく、すくいやすいスプーン

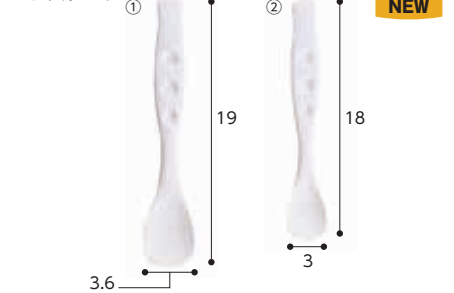

●重量/大=16g、小=13g ●材質/ポリプロピレン・熱可塑性エラストマー ●耐熱温度/120℃ ●色/白 食器洗浄器○ リッチェル

10 レンゲスプーン・レンゲフォーク 4115-0780

①HS-R1 浅型 ②HS-R2・深型 各2本入り 各506円(税抜460円)
 ③HS-R3 2本入り 506円(税抜460円)
 ●2つのストッパーがお皿の中へ滑り込みを防止して食事のお手伝いをします。
 ●HS-R1はチャーハンやおかゆ、HS-R2はラーメンやうどんのスープ、HS-R3はおかずやスープの具が食べやすい。



●材質/メラミン樹脂 ●カラー/アイボリー ●重量/浅型:20g、深型:22g、フォーク:19g 食器洗浄器○ 煮沸消毒○ 台和

11 Kスプーンシリーズ 1110-1410

①Kスプーン No.214 770円(税抜700円)
 ②K+(プラス)スプーン No.215 880円(税抜800円)
 ●嚙下障害のある方に適した小さく、薄く、平たいスプーンです。開口障害に対して、柄の先端でK-pointを刺激することで開口を促します。自力摂取用としても利用できます。



●重量/24g ●一容量/1~2g ●材質/18-8ステンレス 青芳

介護保険制度
特集商品

衣類・肌着
靴下

歩行補助用品

車いす
車いす関連用品

ベッド関連用品

床ずれ防止
関連用品

移乗用品

入浴関連用品

排泄・トイレ
おしり用品

住宅・安全管理

レクリエーション
介護予防

施設用品
見守り
コミュニケーション

食事・口腔ケア

自活・自助具

生活・健康用品

1 フレックスメタルスプーン

1816-0100

NEW



- ①・② スプーン小・先割小 2,090円(税抜1,900円)
- ③・④ スプーン大・先割大 2,200円(税抜2,000円)
- 形を変えて快適な食事が楽しめるステンレス製スプーン



- サイズ/①②=幅2.9×長さ18.7×厚み2.3cm、③④幅3.6×長さ19.8×厚み2.3cm
- 重量/①50g ②48g ③54g ④52g ●色/ピンク・イエロー・ブルー
- 材質/18-8ステンレススチール、グリップ=シリコンゴム

岡部洋食器製作所

2 ラクラク食器具

3123-0500

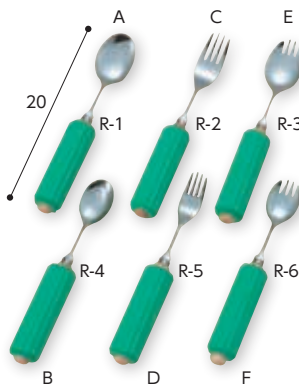

- A スプーン 大 2,420円(税抜2,200円)
- B スプーン 小 2,200円(税抜2,000円)
- C フォーク 大 2,420円(税抜2,200円)
- D フォーク 小 2,200円(税抜2,000円)
- E スプーンフォーク兼用大 2,640円(税抜2,400円)
- F スプーンフォーク兼用小 2,420円(税抜2,200円)

●使う方に合わせて、上下・左右自在に曲げられます。柄にはスポンジがセットされていますので、握力の弱い方でも使えます。



- サイズ/スポンジ部=直径2.8×9cm
- 重量/約39~46g
- 材質/ステンレス・天然木・スポンジ(エチレンプロピレンゴム)

斉藤工業

3 バンド

3123-6710

- ①H-1 革製差込バンド(貫通式) 1,320円(税抜1,200円)
- ②H-2 木付き革製差込バンド(貫通式) 1,870円(税抜1,700円)
- ③NH-1 革製差込バンド(ポケット式) 1,320円(税抜1,200円)
- ④NH-2 木付き革製差込バンド(ポケット式) 1,870円(税抜1,700円)

●握力の弱い方や手指が曲がらない方に適しています。
●スプーン・フォーク以外にもボールペン、くし、歯ブラシなどを差込んで使用できます。



- サイズ/①③100×27×10mm②④110×33×25mm ●重量/①③13g②④36g

斉藤工業

4 スポンジ

3123-6080

- ①NS-1 550円(税抜500円)
- ②NS-2 330円(税抜300円)
- ③NS-18 330円(税抜300円)
- ④NS-28 550円(税抜500円)

●スプーン、歯ブラシ、くしなど柄が細くて持ちにくいものを持ちやすくします。握力の弱い方におすすめです。

長さ9cm(全て1ヶ入)

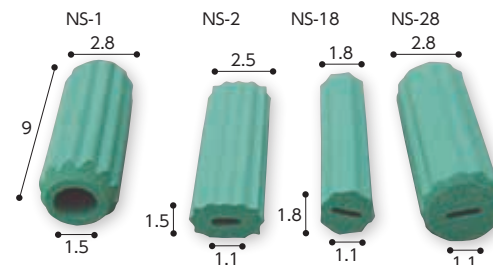

- 材質/エチレンプロピレンゴム
- 耐熱温度/−40℃~110℃

斉藤工業

5 筆記具&食事用グリップ

7812-0100

1,540円(税抜1,400円)

●パウダービーズ®と伸縮性生地で自然と握りやすい形状に変形します。



- サイズ/約幅4.5×奥行14×高さ5cm
- 重量/15g ●材質/ナイロン85%・ポリウレタン15%、(中材)パウダービーズ®(発泡ポリスチレン) ●色/ピンク・黄・黒

MOGU

耐熱温度	食器洗浄機
70℃	×

6 くるくるグリップ

4115-0200

HS-N15(ブルー・ピンク) 各550円(税抜500円)

●らせん状のため、従来のグリップにくらべて着脱がしやすく、様々な太さの形状の柄に取付けられます。(φ10~40mm程度)

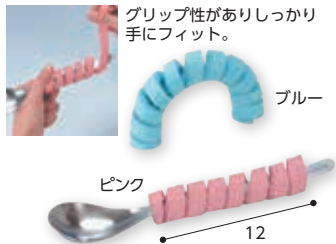

- サイズ/φ2(内径φ0.7)×12cm
- 材質/EPDMソフトスポンジ
- 耐熱温度/−20℃~110℃

台和

7 曲げれるゴムスプーン

3123-6600

R-61 2,420円(税抜2,200円)

●使う方の状態に合わせて首を上下・左右に曲げることができます。

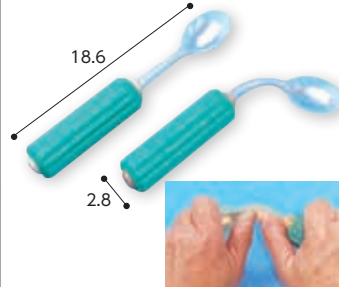

- 材質/シリコンゴム・ステンレス・天然木・エチレンプロピレンゴム

斉藤工業

8 ユニホルダー(グリップ付)

4115-0300

HS-N13(ブルー・ピンク) 各1,430円(税抜1,300円)

●好きな長さに切ることができ、手軽に水洗いできて、衛生的です。



- サイズ/幅3.5×全長31cm ●材質/ホルダー=エラストマー、グリップ=EPDMスポンジ ●耐熱温度/グリップ=110℃、ホルダー=120℃

台和

ポイント

食品

嚥下※障害・味覚障害や消化吸収能力の低下から、高齢者は栄養不足に陥りがち。動物性タンパク質や脂質をしっかりと摂りましょう。

※嚥下とは食べ物・飲み物を飲み込む動作のことです。



食器

楽しく食事をすることは生きる源になります。いつまでも自分で食事できるように、状態に合わせて食器を選びましょう。



不足しがちな栄養素

- | | |
|-------|-----------------------|
| タンパク質 | 血液や筋肉を作る。エネルギー源。 |
| 脂質 | 皮膚や毛髪を健やかに保つ。 |
| カルシウム | 歯や肉のもと。神経や筋肉の働きにも関係。 |
| 鉄 | 酸素を身体の隅々まで運ぶ。 |
| 銅 | 各種酵素の働きや血液・骨格の形成を助ける。 |
| 亜鉛 | 味覚を正常に保つ。免疫や傷の治療に関係。 |

介護保険制度

特集商品

衣類・肌着・靴下

歩行補助用品

車いす関連用品

ベッド関連用品

床ずれ防止関連用品

移乗用品

入浴関連用品

排泄・トイレ・おむつ用品

住宅・安全管理

介護予防・レクリエーション

施設用品見守り・コミュニケーション

食事・口腔ケア

自活・自助具

生活・健康用品

キッチン用品

1 MWC1 クック膳 3308-0140
6,600円(税抜6,000円)

- 煮る・炊く・蒸すの料理が手軽にできる。
- 煮込み料理も短時間でできあがり。
- 少量の油の調理でとってもヘルシー。

上フタ ●ロックレバー
中フタ ●蒸気抜き
ザル ●開……水滴で水分を保持 閉……蒸す場合の密閉効果
本体

●カラー/白 ●サイズ/幅21.3×奥行18.9×高さ13.7cm ●材質/本体・上フタ・ザル/中フタ、計量カップ:ポリプロピレン ●容量/1.7ℓ

2 MWMR1 電子レンジ専用スチームご飯メーカー 3308-0150
1,760円(税抜1,600円)

- 少量のご飯を炊く事ができ、火を使わないので安心安全。

スチーム加熱
ご飯を蒸気でふっくら仕上げます。

●容器全体に熱を循環
ホワイト ブラック

●サイズ/幅18.2×奥行15.2×高さ13cm ●材質/ポリプロピレン ●1合炊き

3 ROR1 オムレツメーカー 3308-0160
660円(税抜600円)

- 手軽においしいオムレツが作れます。

卵を割って電子レンジで100秒! テレビ紹介されました

電子レンジで500W100秒

●サイズ/幅21×奥行11.5×高さ4.5cm ●材質/ポリプロピレン ●容量/370ml

4 RMD1 目玉焼きメーカー 3308-0170
440円(税抜400円)

- 朝の忙しい時間でも手軽に朝食ができます。

卵を割って電子レンジで60秒! テレビ紹介されました

電子レンジで500W60秒

●サイズ/幅14.7×奥行10.8×高さ4.7cm ●材質/ポリプロピレン ●容量/210ml スケーター

5 RET1 薄焼きたまごメーカー 3308-0180
440円(税抜400円)

- はがしやすく、くっつきにくい加工。

油を使わず、電子レンジで簡単にヘルシークッキング。

●カラー/白 ●サイズ/幅22.9×奥行19.9×高さ2cm ●材質/ポリプロピレン スケーター

6 デジタルしゃもじスケール 4843-0180
2,728円(税抜2,480円)

PS-033WT

- 重さをはかる[g]表示、カロリーをはかる[kcal]表示。
- 「追加」ボタンでよそったごはんの合計カロリーを表示

NEW

カロリー・炭水化物量表示は白米を対象とする目安です

●サイズ/約縦23.6×横6×厚さ2.6cm ●重量/約65g(電池含む) ●材質/ABS樹脂、アクリル樹脂、ポリプロピレン ●色/ホワイト ●オートパワーオフ/約4分 ●電源/コイン形リチウム電池CR2032×1個(動作確認用) ドリテック

7 健康塩分計 EN-900WT 4843-0110
2,728円(税抜2,480円)

EN-900WT

- 塩分の摂りすぎ予防に濃度を「濃・中・薄」で判定し、光ってお知らせします。赤にランプが点灯すると要注意!調理中でも使用できます。

塩分濃度を7段階で判定
濃 赤(3段階): 1.1~1.3・1.5%
中 緑(2段階): 0.7~0.9%
薄 青(2段階): 0.3~0.5%

●サイズ/約幅2.2×奥行1.4×高さ18.8cm ●重量/約25g ●材質/(本体)ABS樹脂、(パネル)PET、(検針部)ポリプロピレン・真鍮(金メッキ) ●色/ホワイト ●測定範囲/(塩分)0.3~1.5% ●電源/ボタン電池LR44×3個(動作確認用) ドリテック

8 防水塩分計 EN-904 4843-0120
3,630円(税抜3,300円)

EN-904

- 5%まではかれるので煮物やラーメンなどの濃い汁もはかれる塩分計。数値が見やすい大画面タイプ。わずか1秒測定できます。

0.1%単位で値を表示します。

●サイズ/約幅3.4×長さ18×厚み1.6cm ●重量/約28g(電池含む) ●材質/(本体)ABS樹脂(検針部)ポリプロピレン・真鍮(金メッキ) ●色/アイボリー ●測定範囲/(塩分)0.1%~5.0% ●電池/リチウム電池 CR2032×1個(動作確認用) ドリテック

9 ハンドブレンダー 4843-0130
3,410円(税抜3,100円)

HM-803IV、RD

- 2つのスピードで多彩な調理に。刃さきがプラスチックで傷つきにくい。

NEW

持ち手がくぼんでしっかり握れる。

●サイズ/約幅5.9×奥行5.9×高さ34.6cm ●重量/約600g ●容量/(専用カップ)約700ml ●材質/(本体)ABS樹脂、(ブレンダー)ABS樹脂・ステンレス、(専用カップ)AS樹脂・シリコン ●色/アイボリー・レッド ●耐熱温度/40℃ ●電源/家庭用AC100V ドリテック

10 電気ケトル「ルイボス」(1.0L) 4843-0140
2,728円(税抜2,480円)

PO-354WT、BK

- ほこりが侵入しにくい注ぎ口カバー付。
- 火を使わないので安心・安全。空だき防止機能付。

ホワイト ブラック

●サイズ/約幅21.7×奥行14.2×高さ20.4cm ●重量/約825g(給電スタンド含む) ●最大容量/1.0L ●材質/ポリプロピレン ●色/ホワイト・ブラック ●電源/家庭用AC100V ドリテック

11 IHクッカー「ピッコリーノ」 4843-0150
11,000円(税抜10,000円)

DI-217BK

- コンパクトなIH調理器。10段階の加熱調理(100~1000W)、切り忘れ防止機能もついて安心です。

すき間などに立ててスッキリ収納。

●サイズ/約幅20.5×奥行20.5×高さ5cm ●重量/約1.5kg ●材質/PBT樹脂、ポリプロピレン、耐熱ガラス ●色/ブラック ●電源/家庭用AC100V ドリテック

12 IH調理器 1505-5020
20,350円(税抜18,500円)

EZ-HG26-TA

- 「弱火」「中火」「強火」をワンタッチで設定できます。

●サイズ/幅32×奥行36×高さ4.5cm ●重量/2.7kg ●材質/(トッププレート)結晶化ガラス ●色/ブラウン ●電源/家庭用AC100V 象印マホービン

13 笛吹きケトル(2.5ℓ) 3115-0901
3,300円(税抜3,000円)

- IHクッキングヒーターにも対応できるケトルです。

●重量/780g ●材質/ステンレス サクライ

14 鍋4点セット(お玉付) 3115-1010
11,000円(税抜10,000円)

●IHクッキングヒーターにも対応できる鍋のセットです。

200V対応

●セット内容/①ケトル2.5ℓ×1 ②片手鍋18cm×1 ③両手鍋20cm×1 ④行平鍋16cm×1 ⑤お玉×1 ●重量/①619g②712g③852g④352g⑤49g ●材質/ステンレス サクライ

15 ジュノーステンレス鍋(電磁調理器対応) 3115-0910
4,290円(税抜3,900円)

①片手鍋18cm 4,290円(税抜3,900円)
②両手鍋20cm 5,280円(税抜4,800円)
③卓上型両手鍋23cm 6,380円(税抜5,800円)

- 磁力効果が高く、電磁調理器に適しています。焦げつきにくく、ムラなくおいしい仕上がりに。腐食やキズにつよい耐久性。

200V対応

●重量/①630g ②875g ③1010g ●材質/ステンレス サクライ

介護保険制度
特集商品
衣類・肌着
靴下
歩行補助用品
車いす関連用品
車いす
ベッド関連用品
床ずれ防止
関連用品
移乗用品
入浴関連用品
排泄・トイレ
おもちゃ用品
住宅・安全管理
介護予防
レクリエーション
コミュニケーション
施設用品 見守り
食事・口腔ケア
自活・自助具
生活・健康用品

歯と口の清潔を保つことは、健康を維持するためにもとても重要です。

オーラルフレイルに早めに対応しましょう

オーラルフレイルとは、加齢による口腔機能の軽微な低下や食の偏りなどを含む身体の衰え(フレイル)のことです。滑舌が悪くなったり、食べこぼし、わずかなむせ、噛めない食品が増えるなどのささいな口腔機能の低下から始まります。このような状態を放置したままにすると誤嚥性肺炎や発声が上手くできなくなる構音障害など身体的や社会的な障害を引き起こす可能性があります。



ごえんせいはいえん 誤嚥性肺炎対策には口腔ケアが効果的です

食べかすや唾液などが誤って肺に入ると、それが原因で肺炎になることがあります。そうした「誤嚥性肺炎」は体力の弱っている高齢者には命にかかわるケースも少なくない病気です。



細菌の少ない唾液は誤って気管に入っても肺炎を発症するリスクを抑えることができます。口腔ケアで清潔を保ちましょう。



胃ろう等により、口から食べていない方も口腔ケアは必要です。寝たきりの方は体勢にも注意しましょう。

あごを引いた状態をキープ 枕やタオルなどで調整

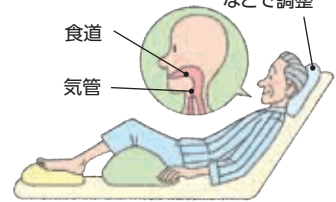

1 ハミングッド 7502-2500

MHG50 50本入 2,090円(税抜1,900円)

MHG250 250本入 9,625円(税抜8,750円)

- 歯や歯ぐきの汚れを効果的に除去!
- 先端のスポンジ部分は出血がわかりやすい黄色になっています。

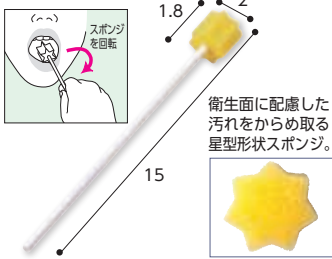

●材質/先端部=ウレタン、スティック部=紙
モルテン

2 ハミングッドH(ハード) 7502-2510

MHG50 50本入 2,640円(税抜2,400円)

MHG250 250本入 11,660円(税抜10,600円)

- 波型スポンジで汚れも落ちやすい!
- 長めのスティックは、スポンジに力を伝えやすい平らな木製です。



●材質/先端部=ウレタン、スティック部=木
モルテン

3 ピンキーネオ 3002-0100

①10本入 550円(税抜500円)

②50本入 2,420円(税抜2,200円)

③250本入 10,560円(税抜9,600円)

- 耐水性を強化した紙軸で最後までしっかりケアできます。



●サイズ/長さ約11cm ●材質/軸紙、(スポンジ)ポリウレタン
ザイコア インターナショナル

4 口腔ケア用スポンジブラシ サクラ 3123-2940

SAK50 50本入 2,090円(税抜1,900円)

SAK250 250本入 9,460円(税抜8,600円)

- 口内にやさしいソフトな使用感です。
- 大小の山谷でやさしく効果的にネバツキや汚れをからめ取ります。



●材質/先端部=ウレタン、スティック部=紙
斉藤工業

5 マウスポンジ 1504-0500

50本入 2,090円(税抜1,900円)

300本入 11,000円(税抜10,000円)

- 狭いすき間にも届くケアスポンジ。



●材質/スポンジ部=ウレタン
スティック部=ポリプロピレン
オオサキメディカル

6 クリンスマイル口腔ケア スポンジブラシ 6203-4510

60本入 2,640円(税抜2,400円)

250本入 9,350円(税抜8,500円)

- 独自の形状で汚れを掻き出しやすい!
- 柄の断面は持ちやすい六角形。口元に近づくと断面が円形状になります。

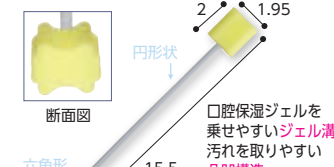

●材質/先端部=ウレタン
スティック部=ABS樹脂
ビジョン

7 吸引スポンジブラシ (12本入) 6319-0500

12本入 2,750円(税抜2,500円)

- 狭い口腔内でも磨きやすいコンパクトヘッド。
- 吸引のオン・オフが指で行えます。



●チューブ適合サイズ/φ6~9mm
●重量/4g ●材質/ハンドル=ポリプロピレン、スポンジ=ポリウレタン
ファイン(株)

8 舌みがきスムーザーW-1 PREMIUM 3223-0230

1本(4色) 各638円(税抜580円)

- 汚れを絡め取る舌みがきスムーザー。



●材質/ハンドル柄=PP(ポリプロピレン)、ブラシ材=ナイロン
SHIKIEN

介護保険制度

特集商品

衣類・肌着・靴下

歩行補助用品

車いす・車いす関連用品

ベッド関連用品

床ずれ防止関連用品

移乗用品

入浴関連用品

排泄・トイレ・おむつ用品

住宅・安全管理

介護予防・レクリエーション

施設用品・見守り・コミュニケーション

食事・口腔ケア

自活・自助具

生活・健康用品

歯ブラシ/口腔スポンジ/吸引ブラシ/舌ブラシ

1 ビバくるりん 4805-0100

①E546 30本入 1,650円(税抜1,500円)
②E549 300本入 14,850円(税抜13,500円)

●長いプラスチック軸は改良を重ね、オーラルケアに適した硬さです。



●サイズ/長さ15cm
●材質/軸=ポリスチレン、(スポンジ)軟質ウレタンフォーム 東京技研

2 ビバ・ジェルエツト 4805-0120

120g 1,980円(税抜1,800円)

●不要な添加物を含まず、無色透明・無味無臭で違和感が少ないジェルです。



●容量/120g
●成分/水、グリセリン、アルギン酸Na、ヒドロキシエチルセルロース、セチルピリジニウムクロリド、安息香酸Na、クエン酸、クエン酸Na 東京技研

3 吸引ブラシ 1514-0400

1本(ブルー・ピンク) 各517円(税抜470円)

●誤嚥を防ぎながらしっかり歯垢を除去。



●サイズ/全長17cm、チューブの長さ50cm、太さ4mm

4 吸引歯ブラシ ロング 6319-0300

M(ふつう)・S(やわらかめ) 各825円(税抜750円)

●汚れを直接吸い取るダイレクト方式。
●狭い口腔内でも磨きやすいコンパクトヘッド。



●重量/17g ●材質/柄=ABS樹脂、ブラシ=ナイロン

5 ホームケア歯ブラシ 5010-0100

①A-US ウルトラソフト 293円(税抜267円)
②A-SS スーパーソフト 220円(税抜200円)

●①術後のケアおよび舌、口腔粘膜のマッサージに。
●②3列コンパクトヘッドのやわらかめタイプ。



ブルー グリーン ホワイト ピンク レッド
●サイズ/長さ17cm ●材質/(毛)ナイロン、(柄部)AS樹脂
●色/ブルー・グリーン・ホワイト・ピンク・レッド 永山

6 吸引くるリーナブラシ 1514-0600

1本(ブルー・ピンク) 各649円(税抜590円)

●唾液や汚れなどの水分を吸引し、誤嚥を防ぎながら安全に口腔ケアができます。



●サイズ/全長=20.5cm、毛:10mm、チューブの長さ:50cm

7 吸引くるリーナブラシ・ミニ 1514-0610

1本(グリーン・レッド) 各649円(税抜590円)

●唾液や汚れなどの水分を吸引し、誤嚥を防ぎながら安全に口腔ケアができます。



●サイズ/全長=20cm、毛:7.5mm、チューブの長さ:50cm

8 魔法ミガキ「くるりん」 7109-0800

MM-150(ピンク)/MM-151(グリーン) 各550円(税抜500円)

●歯間に入りやすいリング形状ブラシと、歯を乗り越えて奥歯のすき間まで磨けるアームを採用しました。
●歯並びに沿ってブラシが垂直に当たり、磨きやすさを追求した設計になっています。



●サイズ/幅4.2×奥行2.2×高さ23cm
●材質/本体・ヘッド=ポリプロピレン、ラバー=エラストマー、毛の材質=飽和ポリエステル樹脂 松本金型

9 新感覚 舌ブラシ「したつつみ」 7109-0700

MM-038(ブルー)/MM-039(ピンク) 各550円(税抜500円)

●2本の軸がしなり、舌の形状に応じて軸幅を自由に変更できます。
●ブラシはカギブラシとヘラブラシの2面あり、お好みに応じて使用できます。



●材質/本体=MBS樹脂、ブラシ部=エラストマー 松本金型

ポイント 口腔ケア用品の使い方

スポンジブラシ

使用前に水やマウスウォッシュでしめらせ、汚れをかきだす様に動かします。



ケアシート

指に巻きつけて、口の中をふき取ります。



舌ブラシ

汚れをかきだすように奥から手前へゆっくりやさしく動かし、やりすぎると舌を傷つけるので注意。

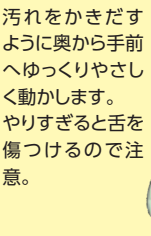

うがい受け

ベッド上でのケア時に



開口器

ケアの際の噛まれ事故を防止



1 柄付くるりナブラシ 1514-0100

1本(2色) 各**550円**(税抜500円)

- 球状の毛が食物残渣や痰を絡め取る。
- 柄が長いので、口の奥の汚れも無理なく取り除けます。
- 材質/柄=ポリエチレン 毛=ナイロン

ブルー 20.5 オールケア
ピンク 20.5 オールケア

2 モアブラシ 1514-0200

1本(イエロー・ピンク) 各**550円**(税抜500円)

- 綿毛のようなソフトでやさしい感触。
- 粘膜がデリケートな方のケアに適しています。
- 材質/柄=ポリエチレン、毛=ポリプロピレン

イエロー 20 オールケア
ピンク 20 オールケア

3 360度歯ブラシ 1405-0600

360do BRUSHφ (ブルー・ピンク) 各**594円**(税抜540円)

- 極細ブラシでしっかり歯垢を除去!
- 円筒形状のヘッドで磨きにくかった箇所フィットします。
- ブラシ毛太さ/0.08mm
- ブラシ毛量/約15,000本
- 材質/ブラシ毛=ナイロン 柄=ポリプロピレン
- 耐熱温度/100℃
- 色/ピンク・ブルー

ブルー 17.5 STBヒグチ

※約15,000本の極細ブラシ。

※ピンクもあります。※塩素・煮沸消毒可能。

4 クリンスマイル 口腔ケア歯ブラシ 6203-4570

各**385円**(税抜350円)

- 介助者がケアを行うのに適した歯ブラシ。
- 介助者が握りやすく、使いやすい丸型凸凹グリップ。
- 小さなヘッドで口の開きが小さくても歯の奥まで届きます。
- 材質/柄=ポリプロピレン プラシ=ナイロン (毛のかたさ:やわらかめ)

16 ビジョン

斜めカットブラシ。細部までブラシが届き、汚れを除去できます。

5 クリンスマイル 舌ブラシ 6203-4501

各**275円**(税抜250円)

- 舌を傷つけないソフトな極細毛。
- 舌の表面にぴったりフィット。口臭の原因となる舌の汚れをキレイに落とします。

3 18

舌を傷つけないソフトな超極細毛を使用

軽く握りやすい

歯ブラシと同様の長さで扱いやすい

ビジョン

6 パラリンコップ 1215-0100

各**1,980円**(税抜1,800円)

- 脳卒中で半身不随(片麻痺)になった体験をもとに作った片手で簡単にらくらく歯磨きのコップです。

※歯ブラシ別売

- サイズ/高さ8×直径10cm
- 容量/300ml ●材質/PP ●耐熱温度/120℃
- 福祉用具機器研究開発の会

7 デンタルブロック 1514-0900

S(ホワイト)・L(ブルー) 各**545円**(税抜495円)

- 親指に装着して咬んでもらうだけ。無理なく開口を維持でき、指の誤咬も防ぎます。

写真はL(ブルー)

開口をしっかり安定させる突起

落下防止用のヒモ等を通す穴

使用開始日の記入欄

- サイズ/穴部=直径19.5(22)×短径14.5(17)mm ()内はLサイズ
- オールケア

ポイント

湿潤剤(ジェル・液体)

加齢や薬の影響で乾燥しがちな高齢者の口にうるおいを与え、口臭も防止します。スポンジや指で塗布したり、うがいをしたりして口全体に行きわたらせませす。

8 オーラルピース クリーン&モイスチュア スプレー 4840-0100

①オリジナル ②オレンジ ③ミント 各**1,100円**(税抜1,000円)

- ネオナイシン-e®配合、低刺激の口腔スプレー。水で薄めてマウスウォッシュとしても。

① ② ③

●内容量/30ml ●成分/①②③グリセリン、水、乳酸球菌培養エキス、ウメ果実エキス、セイヨウハッカ油、スペアミント油、ダマスクバラ花油、②オレンジ油、レモン果皮油、ユズ果皮油③メントール

トライフ

9 オーラルピース クリーン&モイスチュア 4840-0120

①オリジナル ②オレンジ ③ミント 各**1,320円**(税抜1,200円)

- 一本で歯みがきと口腔ケア、口内保湿にお使いいただけます。

① ② ③

●内容量/80g ●成分/①②③グリセリン、水、乳酸球菌培養エキス、キサンタンガム、ウメ果実エキス、カエサルピニアスピノサガム、セイヨウハッカ油、スペアミント油、ダマスクバラ花油、②オレンジ油、レモン果皮油、ユズ果皮油③スペアミント油、メントール

トライフ

ORALPEACE

オーガニックだから人、自然、すべてに“やさしい”

100%天然由来成分、化学物質・研磨剤不使用、口腔内の虫歯菌・歯周病菌・カンジタ菌等に強い効果を持つ **ネオナイシン-e®***を配合しています。

- ①ミントとウメの自然で爽やかな味。
- ②ユズやオレンジのジュシーな味。
- ③クールで清涼感のあるミント味。

10 ウェットキーピング 1514-0300

50g **1,540円**(税抜1,400円)

- 乾燥してこびりついた汚れを浮かせます。
- 天然アミノ酸系保湿成分ベタイン配合。

※2つの味からお選び下さい。

- ①アップル味
- ②パイナップル味

●内容量/50g ●成分/水、グリセリン、ベタイン、キシリトール、ヒドロキシエチルセルロース、ラクトフェリン、メリアアザラクタ葉エキス、エタノール、BG、リン酸2Na、リン酸Na、メチルパラベン、香料

オールケア

11 バイオティーン オーラルバランス 7011-0100

42g **1,650円**(税抜1,500円)

- オーラルリスクを考え、pHを唾液と同じ中性域にしています。

●内容量42g ●成分/グリセリン、水、ソルビトール、キシリトール、カルボマー、ヒドロキシエチルセルロース、水酸化Na グラクソ・スミス・クライン

12 バイオティーン マウスウォッシュ 7011-0110

240ml **1,210円**(税抜1,100円)

- 渴きがちなお口の方のことを考えて処方された、とろみ感のある洗口液です。

●内容量/240ml ●成分/水、グリセリン、キシリトール、ソルビトール、PG、ポロキサマー407、安息香酸Na、ヒドロキシエチルセルロース、メチルパラベン、プロピルパラベン、香料、リン酸Na、リン酸2Na

グラクソ・スミス・クライン

13 コンクールF 7804-0100

100ml **1,100円**(税抜1,000円)

- 高い殺菌力が持続する洗口液。コップに数滴で朝まですっきり。

コップ約25mlの水に約5滴程度を滴下してご使用下さい。

●容量/100ml ●成分/グルコン酸クロロヘキシジン、グリチルリチン酸アンモニウム、緑茶抽出液、トメントール、エタノール

ウエルテック

介護保険制度
特集商品
衣類・肌着
靴下
歩行補助用品
車いす関連用品
ベッド関連用品
床ずれ防止
移乗用品
入浴関連用品
排泄・トイレ
おむつ用品
住宅安全管理
介護予防
レクリエーション
施設用品見守り
コミュニケーション
食事・口腔ケア
自活・自助具
生活・健康用品

□内保湿剤/□内清潔シート

1 口腔保湿ジェル 6203-4581
1,045円(税抜950円)

●お口の中にあるおいを与え、浄化して口臭を予防する保湿ジェル。
●消臭マスクング効果の高い緑茶ミントの香り。
●緑茶(チャ葉)エキス(保湿剤)、グリセリン・キシリトール(保湿剤)配合。



●原材料/100%食品成分、ノンアルコール、パラベンフリー
●容量/60g
ピジョンタヒラ

2 口腔用保湿ジェル
マウスモイスト 1504-0700
72g 1,980円(税抜1,800円)

●保湿と塗りやすさにこだわりました。
●塗りやすいジェルタイプ。



●内容量/72g ●成分/水、グリセリン、セルロースガム他
オオサキメディカル

3 ペプチサルジェントル
マウスジェル 3123-5660
42g 1,650円(税抜1,500円)

●のびやすく使いやすい□内ジェル。●お口にやさしい低刺激性、□内を浄化し、口臭をやわらげます。●発泡洗浄剤、アルコール、パラベンが無配合。
※ペプチド、ラクトフェリン、キシリトール、保湿成分配合。



●内容量/42g(約60~80回分)
ティールアンドクー

4 キララデンタルリンス 9301-0101
単品 1,430円(税抜1,300円)

別売専用綿棒 50本入 1,650円(税抜1,500円)
●低刺激性で、□に苦味がのこりません。
※3つの味からお選び下さい。
①ウメミント味
②グレープフルーツ味
③フルーツミックス味



●ボトルサイズ/直径4×高さ14.5cm
●綿棒の長さ/15cm
●内容量/100ml(約50回分)
●原材料/キシリトール・クエン酸・グリセリン・香料 他
ルピナス

5 薬用 口腔保湿ミスト 6203-4584
自然な甘さ 各 1,100円(税抜1,000円)

●有効成分CPC(塩化セチルピリジニウム)が□内を殺菌・口臭を防ぎます。
●おうちの「乾燥」「口臭」が気になる方にサッとケアが出来ます。



●内容量/70ml
ピジョンタヒラ

6 オーラルプラス 口腔ケア ウエットティシュー 6208-0100

①スッキリ100枚 880円(税抜800円) ②スッキリ詰替え用100枚 704円(税抜640円) ③スッキリ60枚 440円(税抜400円)
④マイルド100枚 880円(税抜800円) ⑤マイルド詰替え用100枚 704円(税抜640円) ⑥マイルド60枚 440円(税抜400円)

●拭き取ることでお口の中を清潔にし、口臭を予防する□用のウエットティシュー。キシリトール配合。



●1枚サイズ/①②④⑤14×20cm③12.6×20cm⑥13×20cm
●成分/水、PG、トレハロース、ヒアルロン酸Na、グリセリン、チャ葉エキス、BG、キシリトール、サッカリンNa他
アサヒグループ食品

7 クチュッペ L8020 2516-4801
①K7085 爽快ミント(アルコール)
②K7086 ソフトミント(ノンアルコール)
500ml 各 1,320円(税抜1,200円)

●L8020乳酸菌配合マウスウォッシュ。
●液体だから、お口のすみずみまでいきわたり、□内を浄化します。



紀陽除虫菊

8 除菌ウエットナップ 6203-4620
60枚入×2P 506円(税抜460円)

●日常で触る、モノ・場所や介護用品を手軽に除菌し、常に清潔に保ちます。
※100%食品用原料成分でできたふきとり成分です。※低アルコール仕様。



●1枚のサイズ/19×13cm ●成分/水・エタノール・PG・エチルパラベン・クエン酸・クエン酸ナトリウム
ピジョン

9 クリンスマイル 歯みがきティシュー
くち当たりおだやかタイプ 6203-4310
90枚入 715円(税抜650円)

●指にシートをまいて、歯や歯茎を拭き取るだけの簡単歯みがき。
●ノンアルコールで刺激に弱い方でも安心。
さわやかミントの香り



●1枚のサイズ/19×13cm ●成分/水・PG・キシリトール・ポリグルタミン酸・クエン酸ナトリウム
ピジョン

10 クリンスマイル 歯みがきティシュー 6203-4400
90枚入 715円(税抜650円)
携帯用10枚入 209円(税抜190円)

●指に巻き付けて歯や歯茎を拭き取ることで、□内をすっきりきれいにします。
□内の乾燥予防に大変便利です。



●1枚のサイズ/(90枚入)13×19cm、(10枚入)15×20cm ●成分/緑茶エキス・キシリトール・ポリグルタミン酸
ピジョン

ポイント 毎食後、歯を磨くなどいつも清潔にしておくことが肝心です。食欲増進と感染予防につながります

歯磨きが自分でできる人



歯ブラシまたは電動歯ブラシ、練り歯磨き、舌ブラシ、蛇腹ストロー、取っ手つきコップまたは吸いのみ、うがい盆、入れ歯ボックス、タオル等が必要です。身体状況に合わせて使いやすいものを選び、なるべく毎食後歯を磨くか、少なくともうがいだけは欠かさず行いましょう。また、マヒ側の汚れは取れにくいので、歯磨き後のチェックをお忘れなく。

歯磨きが自分でできない人



できる人が必要なものに加えて、口腔ケア用スポンジブラシ、滅菌済綿棒、ガーゼ、口腔洗浄機、吸引器等が必要になります。寝たきりでも横向きにし、枕を斜めにして顔の下にビニールとタオルを敷き、歯磨き介助ができます。水ですすぐ力の弱い人は空歯ブラシや綿棒、スポンジ等を使って洗浄します。

1 PHマウスティッシュ 1504-0600

①75040 いちご風味 ②75041 オレンジ風味
60枚入 各**440円**(税抜400円)

●口腔ケアが苦手な方も意欲的になる口腔ケア用のウェットティッシュ。指に巻いて口の中や歯の汚れをやさしく拭き取れます。



口を開けたくなる味・香り

●1枚のサイズ/14×18cm ●材質/レーヨン、PET不織布 ●成分/ノンアルコール・キシリトール配合・保湿成分配合 オオサキメディカル

2 口内清潔 ウェットシート 6102-1100

100枚入りボトルタイプ **880円**(税抜800円)

●シートを指に巻きつけ口の中の汚れを拭きとります。
●保湿成分配合。ドライマウスへも対応。
●ノンアルコール。
●キシリトール配合。虫歯予防にも一役。



●1枚のサイズ/14×17cm ●材質/潤滑成分(PG・緑茶エキス・紅茶エキス)+清涼成分(キシリトール) 白十字

3 お口キレイ ウェットシート 4124-0510

①ボトル(120枚入) **1,320円**(税抜1,200円)
②詰め替え用(120枚入) **935円**(税抜850円)

●丈夫な不織布が細かい汚れもしっかり絡めます。
●シトラスの香りでフレッシュできます。アルコールフリー・潤滑剤配合。



●1枚のサイズ/14×18cm ●成分/潤滑剤配合 玉川衛材

4 ピレン® 口腔ケア ウェットシート 4103-0350

005561 ボトル(100枚入) **880円**(税抜800円)
005562 詰替用(80枚入) **550円**(税抜500円)

●サッと拭くだけでお口の中を清潔&リフレッシュ。
●キシリトールとメントール配合。



詰替用 ボトル
●1枚のサイズ/12.3×18cm ●成分/水、エタノール、PG(潤滑剤)、キシリトール(甘味料)、メントール(香味剤)、他 竹虎

5 ハクゾウ マウスクリーンA 6115-0100

No.12 1290095 ブルーベリー風味(紫) **3,300円**(税抜3,000円)
No.13 1290093 レモン風味(青) **3,630円**(税抜3,300円)

No.12 1290092 レモン風味(緑) **3,300円**(税抜3,000円)

●口内を浄化する。口臭を防ぐ。
●液剤を含浸しているの、開封後即使用できます。



●サイズ/長さ約15cm、綿部分=No.13:2×3.5cm、No.12:1×1.5cm ●成分/水・グリセリン・ソルビトール・安息香酸Na・ハッカ油・香料 ●包装/1本×25袋 ●1梱入数/40箱 ハクゾウメディカル

6 入れ歯安定剤 デンチャーメイトC 1309-0920

40g **1,045円**(税抜950円)
75g **1,540円**(税抜1,400円)

●クリーム状でチューブから出しやすく、入れ歯全体にまんべんなく広がり、装着が簡単です。
●だ液などの水分を含むと粘着力を出し、優れた安定力を発揮します。



医療機器認証番号 220AABZXX00113000 管・医 宇都宮製作

7 デントクリア 2516-3700

緑茶パワール K-7035(120錠) **1,320円**(税抜1,200円)
デントクリアミント K-7002(120錠) **1,155円**(税抜1,050円)

●入れ歯に付着したしつこい汚れもしっかり取り除きます。
●酵素でしっかり洗浄。 NEW



緑茶パワール ミント K-7035 K-7002 紀陽除虫菊

8 クリンスマイル入れ歯ポット 6203-4587

1,100円(税抜1,000円)

●水切り口もついているので、お手入れも簡単。たためて便利です。
●入れ歯洗浄剤を使用出来ます。



●サイズ/底部:約7.5cm・フタ部:約9.5cm、折りたたみ時:約2.5cm・伸ばした時:約8.5cm ●材質/シリコンゴム(水切り部分も)、キャップ・リング:ポリプロピレン ビジョンテラ

9 クリンスマイル 入れ歯洗浄ブラシ 6203-4402

418円(税抜380円)

●入れ歯のミゾなどがしっかり磨けます。
●2種類のかたさの異なるブラシで、入れ歯の隅々まで磨けます。

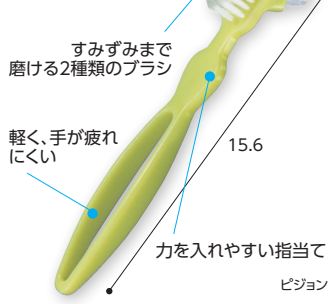

●重量/280g ●材質/カップ=テクノチャイナ(磁器)、フタ・カゴ=ポリプロピレン ビジョン

10 入れ歯ケース 6203-4404

1,375円(税抜1,250円)

●取っ手付水切りカゴで、使いやすくなっています。
●汚れが落ちやすく、キズがつきにくい軽量化磁器製。



●重量/280g ●材質/カップ=テクノチャイナ(磁器)、フタ・カゴ=ポリプロピレン ビジョン

11 入れ歯キレイ 保管ケース 4124-0700

660円(税抜600円)

●水切り付の二重構造で洗浄、すすぎ。
●コップと間違えにくく溶液の誤飲を防止します。



●材質/ポリプロピレン(耐熱温度100℃) 玉川衛材

12 使っていいね! うがい受け 9202-2741

770円(税抜700円)

●持ちやすく、手をかけやすい。
●飛び散りにくい形状で、うがいや吐物の受水容器として最適です。



●サイズ/22.7×13×8.6cm ●材質/ポリプロピレン ●容量/700ml リッチェル

13 テイコブ うがい受け 2505-3000

GB01 **1,078円**(税抜980円)

●取っ手で介助に便利。
●うがいや歯磨き用の受け皿。
●落としにくく持ちやすい形状。



●サイズ/18.5×14.4×8.5cm ●耐熱温度/100℃ ●材質/ポリプロピレン 幸和製作所

14 うがいキャッチ 2506-0500

968円(税抜880円)

●うがいや吐物の受水容器です。
●寝たままの姿勢でも使え、持ちやすく倒れにくい形です。



●サイズ/19.7×13×6.5cm ●容量/770ml ●耐熱温度/130℃ ●材質/ポリプロピレン 浅井商事

15 吸盤固定ブラシ 1302-3130

1,562円(税抜1,420円)

●片手で使える吸盤付きブラシ。多用途に活躍します。
●側面スリット付きで手で持った際も滑りにくい。



●サイズ/縦10×横5.5×高さ3.2cm、(ブラシ部)1.5cm ●重量/33g ●材質/ABS、ナイロン ウィズ

自助具

毎日のちょっとした不便を助けてくれるアイテムを使って快適に過ごしましょう。

■自らを助ける道具で生活の幅を広げてみませんか

日々の暮らしの中にあるちょっとした不自由や不便を助けてくれる道具をうまく使うことで、生活の幅を広げてくれるものがたくさんあります。自分自身ではできないと諦めていたり、人に依存していたことが自助具を使ってできるようになると、生活の幅が広がるだけでなく、精神的にも積極性が出てくるなど、自立生活を高める効果が期待できます。



介護保険制度
特集商品
衣類・肌着
靴下
歩行補助用品
車いす・関連用品
ベッド関連用品
床ずれ防止
関連用品
移乗用品
入浴関連用品
排泄・トイレ
おもちゃ用品
住宅・安全管理
介護予防・レクリエーション
施設用品・見守り
コミュニケーション
食事・口腔ケア
自活・自助具
生活・健康用品

1 携帯用お食事ハサミ 肉切り プラケース付

1311-0130
SUM-1400 **1,430円**(税抜1,300円)
●サイズ/全長11.5cm、刃部=4cm ●材質/ハンドル部=ポリプロピレン樹脂 刃部=ステンレス刃物鋼 ●耐熱温度/90℃



2 UD グリップ包丁 1311-0100

(3色) 各**5,500円**(税抜5,000円)
●持ち手が上向きと下向きの2つの方向に付け替えができ、角度も任意に設定できる使う人にやさしい包丁。



3 使っていいね牛乳パック ハンドル

9202-2831 **550円**(税抜500円)
●紙パックが、片手で持ちやすく注ぎやすいハンドル。
●サイズ/幅8.5×奥行11.5×厚み10cm ●重量/40g ●材質/ABS樹脂



4 ワンハンド調理板2

1101-1610 **4,180円**(税抜3,800円)
K20210
●片手で調理可能なまな板。
●サイズ/幅32×奥行22×厚み1.8cm ●材質/PE、ステンレス、シリコン ●重量/0.9kg ●耐熱温度/90℃

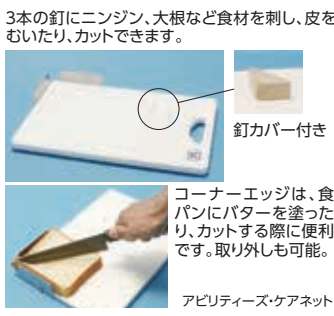

5 ペットボトルオープナー

2114-0100 **660円**(税抜600円)
RD-04
●ペットボトルなどのフタを固定し、ラクに開けることができます。手に柔らかな感触の軟質樹脂製で手が痛くなりません。
●サイズ/直径5.7×高さ4cm



6 自動ペットボトル オープナー

1136-0200 **3,850円**(税抜3,500円)
GR-85K
●ボタン一つで、開けにくかったペットボトルのキャップが開けられます。
●サイズ/18.9×4.3×5cm ●材質/ABS樹脂 ●開封可能キャップサイズ/1~5cm ●重量/155g ●電源/単3電池2本(別売)



7 びん蓋開け

2114-0200 **1,430円**(税抜1,300円)
RD-01
●ペットボトルのフタもビンのフタ(直径約4~9cm)もこれひとつで開けられます。
●サイズ/幅7.5×奥行3×高さ22.5cm ●材質/鉄・エラストマー樹脂(耐熱温度120℃)



8 マルチオープナー 開適生活!

1311-0110 **660円**(税抜600円)
MK1-600
●手の力が弱くても、キャップや缶がラクに開けられます。プルトップ缶にも使えます。



9 使っていいね! キャップオープナー

9202-2480 **550円**(税抜500円)
18493(フラワー)
●3種類のキャップをサッと開けられる。力の弱いお年寄りや小さなお子様に便利です。
●色/フラワー ●サイズ/幅4.2×奥行8.7×厚み1cm



10 らくらくオープナー

7114-0500 **990円**(税抜900円)
●手の力が弱くても、キャップや缶がラクに開けられます。プルトップ缶にも使えます。



11 スタンバイ

1311-0700 **880円**(税抜800円)
●ハサミ・プルタブ起こし・キャップオープナーの1台3役。立てたまま置くので邪魔になりません。
●サイズ/幅8×奥行2×高さ10.5cm ●材質/ステンレス特殊鋼、エラストマー樹脂

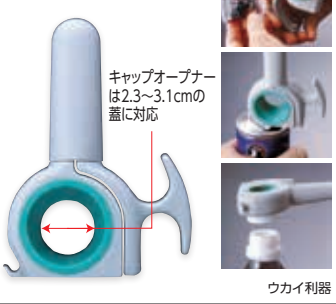

12 パックと袋のカッター

1110-0310 **660円**(税抜600円)
●食品の袋や豆腐パック、茶碗蒸しの蓋などをハサミを使わずに開けることができます。
●サイズ/横2.8×縦8.5×高さ2.8cm ●重量/30g ●材質/ABS、ステンレス、ラバーマグネット ●色/グリーン・オレンジ



1 魔法のつめけずり

7109-0100

①ブルー 各880円(税抜800円) 魔法のつめけずり・台紙セット(ブルー6本・オレンジ6本) 各10,560円(税抜9,600円)

●爪切りから仕上げまでこれ1本で完成。
●深爪を防ぎ安全性に配慮した仕様です。
●削った爪は、内部に入り飛び散りません。
●サイズ/1.4~1.8×10cm ●材質/本体・キャップ=ABS樹脂、刃=ステンレス ●重量/23g(単品)

削りかすはキャップを外してゴミ箱へ!
刃に対して、どんな爪の角度でも削ることができます!



②オレンジ トリミング刃
削りかすが消えてこぼれない

①ブルー 削りかすの取り出しキャップ

松本金型

2 マニクイック・ソフトタッチ

1411-2000

MQ-632 10,450円(税抜9,500円)

●巻き爪、変形爪の方。握力がなく普通の爪切が使えない方に最適。ヤスリの先端は硬度が高く、長持ちします。
●サイズ/全長14cm ●重量/約70g ●電源/単3乾電池×2本(別売) ●付属品/アタッチメント5種類、ポーチ

ヘルパーさんや身内の方に喜ばれている商品です。
爪を切る→削る



アタッチメント

レイクス21

3 マニクイックエイト (フットケア)

1411-2010

MQ-746 10,175円(税抜9,250円)

●8種類のアタッチメントで硬くなった角質や爪など手軽にケアできます。
●全長約17×幅5×厚み4cm ●重量/約120g ●付属品/アタッチメント8種類・単三乾電池×2本

硬くなった角質や、ガタガタ爪を電動パワーでつるん!



アタッチメント

レイクス21

4 ワンハンド爪切皿

1311-0410

UC-453 6,600円(税抜6,000円)

●木台に載せた手のひらを押し下げて、片手だけで爪を切ることができます。
●サイズ/全長26×幅9×高さ5.5cm ●重量/480g ●材質/刃=浸炭焼入材クロームメッキ、木台=天然木

片手でその指の爪が切れる爪切り。



ウカイ利器

5 ネイルプラス NAIL+

1311-1200

①ピンク②ブルー 各2,035円(税抜1,850円)

●握りやすく、安定したフォルムが特徴。
●色々な握り方ができ、テーブルに置いて押すだけで爪を切ることができます。
●サイズ/7.6×4.5×3.8cm ●材質/刃=炭素鋼、本体=ABS樹脂、ヤスリ=ステンレス刃物鋼 ●重量/80g ●色/ピンク・ブルー



②ブルー ヤスリ面

①ピンク 長谷川刃物

6 ニッパー つめきり

2114-3000

G-1025 2,750円(税抜2,500円)

●足の爪など硬い爪・巻き爪・変形した爪に最適。熟練の職人が調整・検査を行い、快適な切れ味に仕上げられています。
●サイズ/長さ10.7cm ●重量=58g ●材質/ステンレス刃物鋼



使用例

グリーンベル

7 ステンレス製足のつめきり

2423-0100

QQ-106 1,430円(税抜1,300円)

●刃間が広く、分厚い爪や変形した爪もしっかり切れます。
●サイズ/全長9.6cm ●重量/約53g ●材質/ステンレス刃物鋼、亜鉛合金、PP樹脂



NEW

グリーンベル

8 せぼね君ルーペ読書用

6285-0100

5,280円(税抜4,800円)

●ワイドレンズ使用でA4紙面も対応します。
●せぼねの部分が自由に動き機能的。
●サイズ/レンズサイズ=19.3×14cm ●材質/フレーム・台座=ABS樹脂 ●ルーペ倍率/1.8倍



光

9 しっぴい貼り ひとりでもペッタンコ

1113-0900

ブルー・ピンク 各1,650円(税抜1,500円)

●手が届きにくい肩・背中・腰・脇腹にひとりでも湿布が貼れるプレートです。患部に沿ってスライドすればシワ無くきれいに貼れます。
●サイズ/11.5×26.5×3.8cm ●対応湿布サイズ/約7×10~10×14cm



旭電機化成

10 軟こうぬりちゃん

1113-0910

ブルー・ピンク 各1,650円(税抜1,500円)

●ひとりで背中に思いのまま軟こうが塗れます。ヘッド部分をひっくり返すと湿布はがしに使用でき、孫の手にもなって便利。
●サイズ/6.3×35×6cm ●材質/ABS樹脂・エラストマー・ステンレス



旭電機化成

11 カートさすべえ

8305-0101

4,950円(税抜4,500円)

●雨傘や日傘がワンタッチで取付られます。
●サイズ/幅9.5×奥行10×高さ39cm ●重量/670g ●材質/スチールパイプ・ABS樹脂・ポリアセタール樹脂 ●色/グレー

パイプの太さφ15~34mmまで取付可能。



ユナイテ

12 強力吸盤ドアハンドル

6285-0100

KQJH-210 1,595円(税抜1,450円)

●取り付け、取り外し簡単な強力吸盤ドアハンドル。窓、ドア、引き出し等の開閉が楽になります。
●サイズ/幅7.2×奥行4.2×高さ21cm(吸盤面)φ7.2cm ●重量/約95g ●材質/ABS、ポリウレタン、合成ゴム



NEW

つまみをまわして付け外し

光

13 ラクラク持手

3120-2400

CL-67 1,019円(税抜926円)

●ワンボックスカーや車高の高い車での乗り降りを手助けする持手です。
●サイズ/10.5×12.5×2cm ●材質/本体・ベルト=ポリプロピレン、グリップ=エラストマー ●耐荷重/100kg

車の乗り降りを補助する便利な持手



サンコー

14 あんしん持手

3120-2411

CL-20 1,341円(税抜1,219円)

●乗車時の持ち手やレジ袋を吊るすこともできます。
●サイズ/17×25.5cm ●材質/ポリエチレン樹脂 ●耐荷重/100kg

車の乗り降りをサポートします。



ポール幅11.5~19.8cmまで対応

サンコー

自具

1 ファミカ・シューヘルパー 4103-4700

①～⑤ **各3,300円**(税抜3,000円)
⑥・⑦ **各4,290円**(税抜3,900円)

●持ち手が長いので立ったまま快適に使用できる。
●サイズ/幅14.8×奥行12.4×全長76.5cm(ショート全長56cm) ●材質/ポリプロピレン・アルミニウム/ウッド:天然木(ブナ)・ポリプロピレン ●重量/195g(ショート175g,ウッド270g)



靴の「脱ぎ」「履き」をサポートするおしゃれなシューヘルパー。



脱ぐ 履く

2 ロング靴べら 2009-0100

3,300円(税抜3,000円)

●ロングサイズで、腰や膝に負担をかけないユニバーサルデザインです。
●サイズ/(靴べら)幅4×奥行2×高さ75cm(台)φ10.5×8cm ●重量/(靴べら)約105g(台)450g ●材質/(靴べら)竹(台)ABS(ウレタン塗装、鉄もり入)

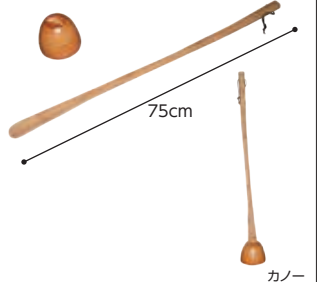

5 ソックスエイド 1302-3120

2,750円(税抜2,500円)

●靴下を本体の前方部にかぶせ、中に足を入れて、ヒモを引いて、使います。
●サイズ/19×23cm、(ひもの長さ)70cm ●重量/70g ●材質/綿、プラスチック



3 靴下エイド 6316-0200

3,080円(税抜2,800円)

●靴下をはく時に使います。靴下をかぶせ、中に足を入れてヒモを引き上げるだけです。無理に腰をかかめる必要もありません。

●サイズ/ひもの長さ=70cm、本体=23×19cm ●重量/70g ●材質/芯=プラスチック、生地=ナイロン・綿



4 ソックスサポート 6319-0100

550円(税抜500円)

●ソックスサポートは靴下に挿入するとゴムが広がり、すりと履けます。靴下をかぶせやすい樹脂製です。で、片手でもお使いいただけます。

●サイズ/本体長さは27.5cm、取っ手長さは11cm、最大幅=14.8cm ●材質/ポリプロピレン



6 らくらく点眼 2110-0200

550円(税抜500円)

●点眼瓶の先端が眼に触れず、安全・正確に点眼できる点眼補助具。
●眼のまわりにやさしくフィットします。

●サイズ/5.1×5.1×11.5cm ●材質/ポリプロピレン、差込部/シリコン



7 目まわり専用清浄綿 2514-4000

1箱 **255円**(税抜232円)
1ケース(10箱) **2,545円**(税抜2,314円)

●点眼の後や花粉の時期に。
●医薬部外品。
●高圧蒸気滅菌処理済みなので安心。
●清浄綿サイズ/4×5.5cm

アルミ密封なので、いつでも清潔。携帯にも便利です。



8 お薬どうぞ 2114-0600

RD-09 **770円**(税抜700円)

●本体に薬(錠剤)のシートを置き、上から押さえるだけで薬が取り出せます。

●サイズ/約3.6×6.3×5.8cm ●重量/約38g ●材質/本体=ポリスチレン樹脂、ネジ=パネ=ステンレス



9 錠剤カッター 2114-0420

RD-08 **660円**(税抜600円)

●錠剤をはさんで押さえるだけでふたつに割ることができます。

●サイズ/約幅5.9×奥行8×高さ2cm ●重量/約30g ●材質/ABS、ステンレス刃物鋼 ●耐熱温度/60℃



10 保険証ホルダー 9206-0500

HM531(青・赤) **各495円**(税抜450円)

●内側から入れる横入れタイプのポケットで、抜け落ちを防ぎます。
●裏表紙内側に診察券が入るポケット付き。

●サイズ/縦13.6×横10.6cm ●色/青・赤



11 京の和柄 お薬手帳・医療&保険証入 3206-0211

(4柄) **各1,980円**(税抜1,800円)

●肌ざわりが良く、京の和柄をあしらったお薬手帳&保険証入れです。

●サイズ/約14.7×21.5×厚み0.6cm(開いた状態) ●材質/綿・ポリエステル



12 おくすりケース 9206-0100

HM501(青・赤) **各1,155円**(税抜1,050円)

●あさ・ひる・よる・ねる前の4区分。
●折りたたみばコンパクトに収納。
●ガイドロープ付で開閉が容易です。
●透明素材で中身が見えます。

●サイズ/42.1×12.5cm(展開時) ●色/青・赤

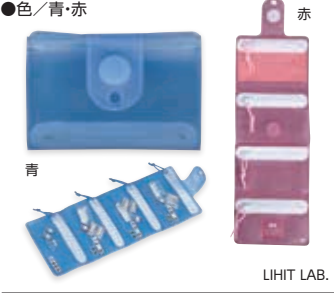

13 おくすりポーチ (保険証ポーチ) 9206-0700

HM521(青・赤) **各484円**(税抜440円)

●力の弱い方でも開閉がしやすい携帯用ケース

●サイズ/縦13×横21.2×マチ3cm ●材質/オレフィン ●色/青・赤

開閉しやすいガイドロープ付きファスナー。



14 週間投薬カレンダー 1309-0120

2,618円(税抜2,380円)

●透明ポケット部分は、水性マジック(ホワイトボード用)で予定を書いて、ティッシュで消せます。

●サイズ/縦62.5×横44cm ●重量/約270g ●材質/PVC



15 おくすりポケット1週間 9206-0401

HM591 **3,080円**(税抜2,800円)

●ポケットは一日ごとにあさ・ひる・よる・ねる前の4区分。

●個別ポケットは取り出しやすい工夫のタグ付きです。

●サイズ/87.1×43cm(展開時) ●材質/オレフィン



介護保険制度
特集商品
衣類・肌着
靴下
歩行補助用品
車いす
車いす関連用品
ベッド関連用品
床ずれ防止
移乗用品
入浴関連用品
排泄・トイレ
おもちゃ用品
住宅・安全管理
介護予防
レクリエーション
コミュニケーション
施設用品見守り
食事・口腔ケア
自活・自具
生活・健康用品

1 カラフルアイアンハンド 6301-8500

レギュラー 1,320円(税抜1,200円)
ミニ 990円(税抜900円)

●ベッドの下など手の届かない場所のものを取ったりする時に使います。
●材質/ABS樹脂・PVC・PS

レギュラー
●全長/61.5cm
●重量/200g

ミニ
●全長/40cm
●重量/100g

※色は写真と異なる場合があります。



2 マジックリーチャー「お助けハンド」 1118-2700

ロング 3,135円(税抜2,850円)
ショート 2,970円(税抜2,700円)

●手の届かない所でマクラクキャッチ。
●先端は硬めで、90度ごとに360度回転します。
●落ちたもの、手の届かない場所のものもティッシュ1枚からつかむマジックハンド。
●ハンドル部分に強力な磁石がついていますので、クリップやピンなどの鉄製小物なども簡単に拾うことができます。

ロング ●全長/70cm
●重量/137g

ショート ●全長/45cm
●重量/117g

磁石内蔵
タグ・ホールディングス



3 伸縮 楽らくハンド 1412-0200

JBS111-13 7,920円(税抜7,200円)

●先端部に厚めのラバー(シリコン入り)がついているので小さいものや薄いものがつかみやすい。
●先端部は90°ずつ向きが変えられ、手をひねらずに物をつかめる。

伸び縮みで遠くのもの、近くのを楽につかめるマジックハンドです

●サイズ/長さ55~70cm
●重量/200g
●材質/シャフト=アルミ(アルマイト加工)、はさみ部分/(PA)ポリアミド樹脂

インタージェット



4 着衣エイド(万能タイプ) 6316-0300

2,090円(税抜1,900円)

●服を着るときだけでなく、カーテンを引いたり、ものを引っ掛けて取ったりと様々な使い方ができ便利です。
●サイズ/長さ67cm ●重量/90g
●材質/木、スチール

プロト・ワン



5 ファスナーボタンエイド 1302-3110

1,562円(税抜1,420円)

●シャツなどの小さなボタンに最適。
●反対側はファスナーなどのリングに引っかけられます。
●サイズ/長さ20.5cm ●重量/40g ●材質/グリップ=プラスチック ●カラー/ブラック

スムーズにボタン掛けができます。

ウイズ



6 Vela(ベラ) 6103-1100

29415002 1,100円(税抜1,000円)

●靴のかかとを挟み込むべら自体が自立するため、靴べらを手で支える必要がありません。
●サイズ/6×9.8×7cm ●材質/ポリカーボネート ●色/グリーン

差し込みやすいクリップ形状。かかとを靴に誘い込むカーブ。

パシフィックサプライ



7 にゃんと伸びる孫の手 1113-0970

ASH-50 1,650円(税抜1,500円)

●持ち手を引っばって、長さの調節ができます。程よい硬さで気持ちよくかゆみを解消できます。
●サイズ/22~62cm ●材質/本体=ABS樹脂、持ち手・肉球=シリコン樹脂、スティック=ステンレス

猫の手をかりてかゆ〜い背中すっきり!

旭電機化成



8 Beauty(ビューティー)入浴用自働具 3103-4701

①爪みがき 1,980円(税抜1,800円)
②くし(短) 3,520円(税抜3,200円)
③くし(長)④ヘアブラシ(短) 3,740円(税抜3,400円)
⑤ヘアブラシ(長)⑥身体洗い 4,180円(税抜3,800円)
⑦ヘアウォッシャー 4,180円(税抜3,800円)
⑧背中洗い 5,280円(税抜4,800円)

●腕の関節や筋肉に余分なストレスをかけず体や頭を洗えます。

Beautyのコンセプトは「バランス」。手や腕の筋肉に余分なストレスをかけないように、入念に計算され設計されています。

●サイズ/①11cm②30cm③37cm④29cm⑤37cm⑥38cm⑦36cm⑧29×40.5cm
●重量/①45g②80g③90g④102g⑤⑥⑦112g⑧203g
●材質/ポリプロピレン

相模ゴム工業



9 いちどにありがとう 16 1215-0200

2,640円(税抜2,400円)

●従来の洗濯ばさみと違って先端が開いており、洗濯物をつまんで固定。開閉レバーを握れば、洗濯物をまとめて取り外せます

●サイズ/幅36×奥行46×高さ39cm ●重量/725g ●材質/ポリプロピレン、ジュラコン、エラストマ、ステンレス鋼、3価クロメートメッキ鋼線、シリコン、ナイロン、ポリエチレン ●色/ホワイト

風が吹いてもハンガーがずれない「ありがとうBAND」

いちどにはずせる
開閉レバーを握れば、洗濯物をまとめて取り外すことが出来ます。

環境に配慮したロングライフ耐候プラスチックを採用

片手でできる洗濯ばさみ

イメージグラフィック



10 JDP1 お薬ポケット1週間 3308-0250

385230 トラディショナルCK・390111 リーフ 1,760円(税抜1,600円)

●お薬の飲み忘れ・飲み間違いを防ぎます。
●時間帯別入れ分けチャック袋120枚付き(各30枚)
●サイズ/37×57.5cm ●材質/本体=ポリエスチル・PVC、見出し=紙、袋=ポリエチレン

ポケットのビニールはUVカット仕様

チャック袋付き
各時間帯別と使用の際にメモが書き込めるタイプ

トラディショナルCK
リーフ
ステーター

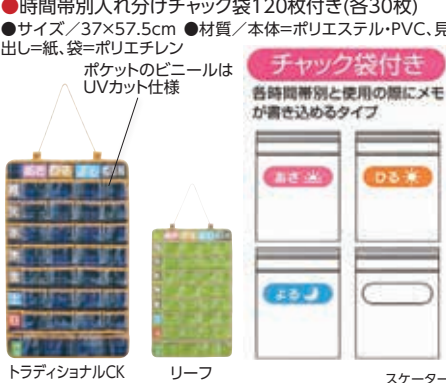

11 テイコブMyカルテ くり整理キープケース 2505-3030

HEC03 2,860円(税抜2,600円)

●1週間分のお薬を朝・昼・夜・寝る前用に区分けができます。
●底面は小さな薬でも取りやすい斜面形状になっています。
●サイズ/幅25×奥行22.9×高さ8.2cm

フタは開けやすく大きなツマミつき。

あさ・ひる・よる・ねる前
4回/1日×1週間タイプ

幸和製作所



12 超音波洗浄器「ソニクリア コフレ」 4843-1170

UC-504WT 4,928円(税抜4,480円)

●アクセサリーの洗浄に適した洗浄カゴと洗浄ホルダー付き。
●微細な汚れもスッパリ洗える。
●周波数4.3kHz、超音波で汚れを落とす。

●サイズ/約幅20×奥行13.2×高さ13cm
●重量/約770g(付属品含)
●付属品/本体・洗浄カゴ・洗浄ホルダー=ABS樹脂
フタ=AS樹脂、タンク=ステンレス

ドリテック



生活・健康

日頃過酷な業務をこなされる介護・看護に携わる方をバックアップ。毎日の生活をより快適に、よりイキイキと過ごせるようなお役立ちグッズもいっぱいご用意しました。



冷感素材でひんやり快適! ※使用感には個人差があります。
FEELCOOL® iceは、繊維内部の冷感素材で、生地熱分散が素早く、ひんやりとした肌触りです。



1 サラッと快適 COOL敷パッド 3110-2400

シングルサイズ **2,178円**(税抜1,980円)

●サイズ/幅100×長さ205×厚み0.5cm ●材質/表側=複合繊維(ポリエステル)、ナイロン100%、裏側・パイピング=ポリエステル80%・綿20%、中わた=ゴム=ポリエステル100%
ヒンヤリ感にこだわった快眠敷パッド。



サラッとした肌ざわり
FEELCOOL® ice繊維を使用した敷パッドはサラッとした肌触りと程よいクッション性で、さわやかな眠りをサポートします。

ゴムバンドで取り付け簡単
4隅にゴムバンドが付いているので、取り付け簡単!交換時にも便利です。

※イメージ図



2 サラッと快適 COOL枕パッド 3110-2410

547円(税抜498円)

●サイズ/幅63×長さ43×厚み0.5cm ●材質/表側=複合繊維(ポリエステル/ナイロン)100%、裏側・パイピング=ポリエステル80%・綿20%、中わた=ゴム=ポリエステル100%
ヒンヤリ感にこだわった快眠枕パッド。



サラッとした肌ざわり
FEELCOOL® ice繊維を使用した枕パッドはサラッとした肌触りと程よいクッション性で、さわやかな眠りをサポートします。

ゴムバンドで取り付け簡単
2本のゴムバンドが付いているので、取り付け簡単!交換時にも便利です。



3 サラッと快適 COOLケット 3110-2420

2,178円(税抜1,980円)

●サイズ/幅100×長さ165×厚み0.5cm ●材質/表側=中わた=ポリエステル100%、裏側=複合繊維(ポリエステル/ナイロン)100%、パイピング=ポリエステル80%・綿20%
ヒンヤリ感にこだわった快眠クールケット。



洗濯機で丸洗いできる!
汗をかいたり汚れやおいが気になる場合でも、すぐに洗えて、いつでも清潔。

※冷感素材はひんやりクール面のみに使用しています。



4 冷やしまくら 2514-0101

1,078円(税抜980円)

●長持ち6~9時間・パイル地カバー付きの保冷まくら。
●サイズ/幅27×奥行3×高さ18cm
●重量/1.05kg



白元アース

5 ハンディ氷のう 6303-1500

小 **1,320円**(税抜1,200円)
大 **1,650円**(税抜1,500円)

●シリコンパッキンで水濡れしないので、どんな角度からでも患部を冷却できます。
●サイズ/小=約15×φ7.5cm、大=約23×φ7.5cm
●材質/生地=ポリエステル100%・ポリウレタン、キャップ=ABS樹脂、パッキン=シリコン ●耐熱温度/0~50℃



発熱や打ち身などに手軽に使える氷のう。

6 くるっとクール (専用カバー付き) 7208-0100

MKC-001 **2,420円**(税抜2,200円)

●より効果的に局部を冷やせる冷却剤。
●冷凍庫で凍らせても、カチカチにならないシャーベット状タイプです。
●サイズ/27×22.5cm
●重量/約830g



首や脇にもフィットする三日月型の冷却剤。



7 マロニー水枕 ボックス型 3101-0510

3,850円(税抜3,500円)

●中央部固定式の安定設計。
●水や氷が入れやすい口元。
●サイズ/幅18.8×奥行47cm
●材質/本体=天然ゴムラテックス



発熱時・熱帯夜の安眠に強い味方

不二ラテックス

8 Eco&Cool アイスパッドプレミアム 3110-2390

1,078円(税抜980円)

●キシリトール加工でそのまま使ってもひんやり。
●水に濡らすとさらにクールに使えます。
●材質/本体=ポリエステル100%、リング=シリコンゴム
●サイズ/34×86cm ●色/ブルー・グリーン



乾いても固くならずそのまま洗濯もOK! とても衛生的です。



水に濡らすとさらにクール!
水分を含んだ状態であれば、振ると再び冷却効果を感じられ、くり返し使えます。

9 指先が出せる日よけロング手袋 3611-0210

2,178円(税抜1,980円)

●親指・人差し指・中指は指先が出せるフード使用。
●指先まで覆るので、外出先の衛生面が気になる方にもオススメです。



指先が出せる日よけロング手袋。 NEW

つけたままでお支払いやタッチパネル操作など、指先を使う細かい作業もらくらく

内側/メッシュ生地で涼やか
外側/UVカット率99%以上
●サイズ/手囲い19~22cm、上腕回り22~30cm
●品質/身生地:綿・ポリウレタン、メッシュ部分:ポリエステル100%

10 COOL UVサンバイザー 3110-2300

979円(税抜890円)

●UVカット率(約)99%。
●大きなつば部の角度を上下に変えることができ、前方からサイドまでの日差しに対応。



●サイズ/頭囲約50~58cm
●材質/ポリカーボネート・ポリエステル・ABS樹脂

1 ホット&クールパッド 6303-0701

Lサイズ **1,980円**(税抜1,800円)
 ●温めても、冷やしても使えるパッド。
電子レンジでチンで、ぽかぽかに温まる!
冷凍庫へ入れても、固まらないジェルタイプ!
 適応時間 **最大2時間**

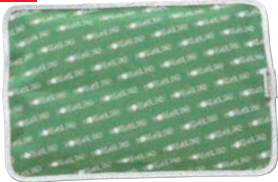

発熱時や、腰痛の緩和、あんかに!



●サイズ/30×20×2.0cm、
 ●重量=760g ●材質/本体=(表地)ポリエステル・コットン、(裏地)天然ゴム100%、内袋=ナイロン100%、フチ布=ポリエステル・コットン、ジェル=セルロース100%

2 ホット&スチームパッド LL サイズ 6303-0704

F20908 **4,950円**(税抜4,500円)
 ●レンジで温め、ほどよい温度と蒸気でじんわり温めます。背中など広範囲を温めることができるサイズ。
NEW



●サイズ/幅30×奥行40×厚さ2cm
 ●重量/1530g
 温めた後にスチームが発生

3 オーラ岩盤 健康骨ウォーマー極 6303-1360

ブラックベージュ(男女兼用)各 **3,630円**(税抜3,300円)
 ●岩盤浴で使われる天然鉱石を練り込んだオーラ繊維が肩・背中をじんわり温めて全身ぽかぽか。
 ●付けていることを忘れるくらいの軽さ!(たった30g)
NEW
電気不使用! 軽くてあったかい!



面テープだからサイズ調節可能

ブラック

ベージュ

4 呼吸する湯たんぽ 1.8L 4030-0200

1,760円(税抜1,600円)
 ●空気圧を調整するのでお湯が少なくても変形しません。
 ●サイズ/幅22×奥行9×高さ25cm ●重量/500g ●材質/(本体)ポリエチレン ●付属品/湯たんぽ袋(フリース)
NEW



ダンゲ化学工業

5 レンジでゆたぼん Lサイズ 2514-0200

1,223円(税抜1,112円)
 ●ジェルタイプのやさしい湯たんぽです。
 ●電子レンジで温めるだけで心地よいあたたかさが約7時間持続します。
大きさ2倍であたたかさワイド。
 洗えるふわふわカバー付。
 ●使用時サイズ/24×38×3cm ●成分/水・ゲル化剤・色素 ●カバー材質/ポリエステル 白元アース



6 フリース肩掛け 2502-0800

No.94 S~Lサイズ **2,860円**(税抜2,600円)
 ●パジャマの上から着て、肩をすっぽり包むので、寝返りを妨げません。
 ●寒い日の湯上りなど、ホームウェアとしてもお洒落。
 ●袖口に余裕があり、動きがとともラクチンです。



ベージュ

ピーチ

●サイズ/S~Lサイズ(胸囲72~104cm) ●材質/ポリエステル100% ●色/ブルーグレー・ベージュ・ピーチ 神戸生絲



ブルーグレー

※秋・冬限定販売になります。
保温性抜群!
ワンタッチテープで簡単着脱。

7 ひざ付 ふんわり レッグウォーマー 6103-0200

黒 9052 こげ茶 9053 各 **1,650円**(税抜1,500円)
 ●伸縮性の高い素材を使用して締め付け感が少なく、着脱しやすいレッグウォーマー。
 ●非常に柔らかく保温性抜群ですから、膝から足首までを冷えから守ります。

●材質/ウール・アクリル・ナイロン・ポリウレタン

黒

パシフィックサプライ



こげ茶

8 オーラ岩盤 アイマスク極 6303-1370

グレー・ブラウン 各 **2,750円**(税抜2,500円)
 ●岩盤浴で使われている天然鉱石を練りこんだオーラ繊維が、目元をじんわり心地よく温めます。
NEW



じんわりあっためてお疲れ目元スッキリ!
 ●サイズ/20×9cm ●材質/側地=ポリエステル、中わた=ポリエステル(天然鉱石オーラパウダー含有)、留め具部=木材 ●重量/約8g
 鼻のすき間にフィットする立体形状

9 すやすや保湿シルクマスク 3110-2650

1,408円(税抜1,280円)
鼻を覆わない・あごを支える形状で「鼻呼吸」をサポート。



●サイズ/0.7×21.0×6.5cm ●重量/約9g ●材質/表地・ガーゼ=綿100%、裏地=綿100%。耳ひも部=ポリエステル・ポリウレタン、ストッパー=シリコンゴム

10 シルク混おやすみ手袋 3611-0200

ピンク **1,078円**(税抜980円)
 ●寝ている間に指先までしっとり保湿。お休みの乾燥対策に。
NEW



手首部分はリブ編みなので寝ている間もはずれにくい
 ●サイズ/手囲い19~20cm ●素材/綿・ポリエステル・その他 セルヴァン

11 オーラ岩盤 マット極 6303-1380

シングルサイズ **16,280円**(税抜14,800円)
自分の体温を蓄熱して体を冷やさない。岩盤浴を自宅で!
NEW



●サイズ/100×200×1cm
 ●材質/表=ポリエステル100%、裏=ポリエステル100%、中綿=ポリエステル100%(天然鉱石オーラパウダー含有)
 ●重量/1.2kg
 岩盤浴にも使用する天然鉱石オーラストーンは、酸化マグネシウムや酸化カルシウムなどのミネラル物質を含み遠赤外線を大量に放出します。

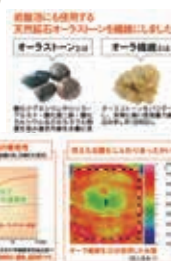

12 HOTαふわふわ足ポケット付き敷パッド 3110-1580

シングルサイズ **3,278円**(税抜2,980円) **足ポケットで冷えやすい足もとあったか。**



●就寝時に冷えやすい足もとを、吸湿発熱加工を施した肌触りのよい起毛生地がやさしく包み込みます。
NEW
 ふわふわロング起毛
 ●サイズ/105×205×厚み1cm
 ●素材/ポリエステル100%
 ●適応サイズ/シングルサイズ
 ●洗濯可
 脚がスッポリ入る **約75cm**
 吸湿発熱加工を施した起毛

介護保険制度
 特集商品
 衣類・肌着
 靴下
 歩行補助用品
 車いす関連用品
 ベッド関連用品
 関連用品
 移乗用品
 入浴関連用品
 排泄・トイレ
 おむつ用品
 住宅・安全管理
 介護予防
 レクリエーション
 施設用品・売り
 コミュニケーション
 食事・口腔ケア
 自活・自助具

腰痛ベルト/サポーター



医療現場でも評価が高い人工筋肉「ソルボセイン」

驚異的な衝撃吸収力と圧力分散性能を実現。メディカルケアに適した高機能素材。

快適な生活を追求する「ソルボセイン」5大特長

- ① コンクリートの上でも土と同じくらいにまで衝撃を吸収する。
- ② 優れた体圧分散性で、一部分に負荷が集中するのを防ぐ。
- ③ ねじれや前後、左右方向のズレの力を大幅に吸収。
- ④ へたらないから長時間長持ち、からだにやさしい。
- ⑤ 抗菌性に優れ、バクテリア等の菌の増殖を抑える衛生的な素材です。



1 ソルボDo 中殿筋+腰ガード 7503-2510

S・M・L 各11,880円(税抜10,800円)

●腰の動きをサポートしながら動きやすさと安定感を両立させた、究極の腰ガード。



【こんな方におすすめ】
 ●腰にトラブルがある
 ●骨盤に歪みがある
 ●筋・筋膜性腰痛(ぎっくり腰)
 ●椎間板ヘルニア

サイズ cm	骨盤上部まわり
S	(75~85)
M	(85~95)
L	(95~105)

●材質/本体=ナイロン・ポリエスデル、ポリウレタン、パッド(ソルボセイン)=ポリウレタン樹脂、その他
三進興産

2 ソルボ楽しく腰ガード トリプルサポート 7503-2130

S・M・L・2L 各6,380円(税抜5,800円)

●3本のサポートベルトが腰のラインにフィットし、しっかり固定。

【こんな方におすすめ】
 ●よりサポート力が高く、腹部が圧迫されにくい商品をお求めの方
 ●ヘルパーさんや、ご家族など介助する方
 ●ベッドなど重量物を搬送する方

サイズ cm	ウエスト
S	(58~78)
M	(68~88)
L	(78~98)
2L	(88~108)

●材質/本体=ナイロン、ポリエスデル、ポリウレタン、軟質ポーン=ポリプロピレン、支持パッド=ポリウレタン樹脂(ソルボセイン)
三進興産

3 ソルボ 楽しく腰ガード 7503-2100

S・M・L・2L 各5,280円(税抜4,800円)

●長時間快適に使用できる超薄型・軽量・高通気性設計。
 ●ズレ落ち・ズレ上がり防止のスリ止めテープ付き。



●材質/本体=ナイロン、ポリエスデル、ポリウレタン、軟質ポーン=ポリプロピレン、支持パッド=ポリウレタン樹脂(ソルボセイン)
 ●色/ホワイトブラック

サイズ cm	ウエスト
S	(58~78)
M	(68~88)
L	(78~98)
2L	(88~108)

●使い方
 腰椎を包むように巻きます。その際、4本のポーンのカーブが腰にフィットするよう、位置を合わせます。
三進興産

4 ソルボDoリスト サポーター 7503-2520

S・M・L 各4,180円(税抜3,800円)

●血行を妨げずに、優しく圧迫しながら背屈・掌屈などの運動制限を加えらる手首痛対策サポーター。
 ●材質/本体=ナイロン・ポリウレタン、パッド(ソルボセイン)=ポリウレタン樹脂



片手入
 左手用と右手用があります。
 【こんな方におすすめ】
 ●ねんざ・関節炎
 ●腱鞘炎・脱臼
 ●骨折後のリハビリなど

手首の動きを妨げずにサポート・固定。手首痛対策サポーター。

サイズ cm	手首まわり
S	(12~14)
M	(14~16)
L	(16~18)

三進興産

5 ソルボ 楽しくひざガード 7503-2140

S・M・L(1枚) 各3,080円(税抜2,800円)

●転倒時や、膝をついた時の衝撃から保護します。
 ●膝関節を安定させるパワーベルト編み、サイドサポート、ソルボひざパッドを搭載。



※サイズはお血の上部より10cm上を計測します。
 ●サイズ(お血の上部10cm周囲)/S=38~42cm、M=42~46cm、L=46~50cm ●材質/本体=ナイロン・ポリウレタン、パッド=ポリウレタン樹脂(ソルボセイン)
三進興産

6 ソルボ 無伸縮骨盤ベルト 7503-1900

S・M・L 各6,380円(税抜5,800円)

●ソルボセインの圧力分散と無伸縮ベルトの固定力で骨盤を補整し、腰の負担を軽減。



※Wアジャストベルトで調整簡単。がっちり固定。
 ●サイズ(骨盤上部)/S=75~83cm、M=80~88cm、L=85~93cm ●材質/本体=ナイロン・ポリウレタン、パッド=ポリウレタン樹脂(ソルボセイン)
三進興産

7 ソルボウォーク ニーサポーター 7503-4100

S・M・L(1枚) 3,080円(税抜2,800円)

●ひざのブレを抑えて歩きやすい。
 ●ソルボパッドがお血の周囲を押さえて安定させます。
 ●スムーズな歩行で脚、ひざのトラブルを軽減。



●カラー/チャコールグレー ●サイズ/お血の上部:10cm周囲、S:38~42cm、M:42~46cm、L:46~50cm
三進興産

8 ベルエット® 4103-3020

S・M・L 各3,520円(税抜3,200円)

●医療現場でも使われている腰部ベルトをもとに開発。
 ●通気性、伸縮性のよいパワーネットを採用。



●腰廻り/S=75~90cm、M=90~105cm、L=105~120cm ●材質/ナイロン・ポリウレタン・綿 竹虎

9 ベルエット® メッシュタイプ 4103-3050

S・M・L・LL 各3,850円(税抜3,500円)

●より通気性に優れたメッシュ地を採用。
 ●体型に沿って曲げられる2本のアルミステーが的確に腰をサポート。



●腰廻り/S=75~85cm、M=85~95cm、L=95~105cm、LL=105~120cm ●材質/ナイロン・ポリエステル・アクリル 竹虎

10 メッシュ アクションギアスリム 4116-0530

S・M・L 各6,600円(税抜6,000円)

●本体は通気性の良いメッシュ素材を採用しました。体の土台である骨盤をしっかり締めつけ、腰をサポートします。



●適用腸骨周囲/S=60~75cm、M=75~95cm、L=95~115cm
ダイヤ工業

11 骨盤ベルト(男女兼用) 6303-0230

M・L・LL 各3,300円(税抜3,000円)

●天然生ゴムで、伸縮を保ち腰部を軟らかく保護します。
 ●骨盤をしっかりガード。



●ウエストサイズ/M=72~84cm、L=82~94cm、LL=92~110cm ●材質/天然生ゴム、面ファスナー=ナイロン ウイズ

医療現場から生まれた、
信頼のブランド。



メディエイド サポーター

医療現場で40年以上にわたり培ってきた製品・ノウハウに、お客様の声など生活者視点で発想した快適性やデザイン性、使いやすさをプラス。日々の暮らしをサポートする商品を提供しています。



肌面をドライに保つ3Dドライキーパー®



消臭[※]
機能

腰しっかりガードシリーズ

しっかりと固定力を求める方にオススメ!



1 しっかりガード 腰
スタンダード〈ブラック〉 5503-0110

S~3L 男女兼用 1個入り 4,950円(税抜4,500円)



2 しっかりガード 腰
アクティブ 5503-0120

S~LL 男女兼用 1個入り 5,500円(税抜5,000円)

サイズの選び方

ウエストサイズに合わせて選んでください。ウエストサイズはへその位置を目安に計測してください。計測値が2サイズのさかいになった場合は、大きい方のサイズを選んでください。

サイズ	適用範囲(ウエストサイズ)	サイズ	適用範囲(ウエストサイズ)
S	65~75cm	LL	95~105cm
M	75~85cm	3L	105~115cm
L	85~95cm		

しっかりガードシリーズ

しっかりと固定力を求める方にオススメ!



3 しっかりガード ヒザ 5503-0140

スタンダード S~LL 左右兼用 1個入り 3,410円(税抜3,100円)

サイズ	適用範囲(太ももの太さ)	サイズ	適用範囲(太ももの太さ)
S	36~40cm	L	44~48cm
M	40~44cm	LL	48~52cm

※お皿の中心から10cm上を計測



4 しっかりガード 手首 5503-0160

M~L 左右兼用 1個入り 1,980円(税抜1,800円)

サイズ	適用範囲(手首の太さ)
M	13~17cm
L	15~21cm



5 しっかりガード 足首 5503-0180

M~L 左右兼用 1個入り 2,530円(税抜2,300円)

サイズ	適用範囲(シューズサイズ)
M	22~25cm
L	25~28cm

すっきりフィットシリーズ

やさしいサポートを求める方にオススメ!



6 すっきりフィット
ヒザ 5503-0200

S~LL 左右兼用 1枚入り

1,650円(税抜1,500円)

●サイズ(cm) / 太ももの太さ
S:34~40, M:40~46, L:46~52, LL:52~58
※お皿の中心から10cm上を計測



7 すっきりフィット
ふくらはぎ 5503-0220

S~L 左右兼用 2枚入り

2,200円(税抜2,000円)

●サイズ(cm) / 足首の太さ
S:17~20, M:19~23, L:22~25, ふくらはぎの太さ
S:28~34, M:32~38, L:36~42



8 すっきりフィット
足首 5503-0300

S~L 左右兼用 1枚入り

1,650円(税抜1,500円)

●サイズ(cm) / 足首の太さ
S:17~20, M:20~23, L:23~26



9 すっきりフィット
ヒジ 5503-0240

S~LL 左右兼用 1枚入り

1,540円(税抜1,400円)

●サイズ(cm) / 上腕の太さ
S:22~25, M:25~28, L:28~31, LL:31~34



10 すっきりフィット
手首 5503-0260

S~L 左右兼用 1枚入り

1,100円(税抜1,000円)

●サイズ(cm) / 手首の太さ
S:13~15, M:15~17, L:17~19



11 すっきりフィット
親指・手のひら 5503-0280

S~L 左右兼用 1枚入り

1,650円(税抜1,500円)

●サイズ(cm) / 手首の太さ
S:13~15, M:15~17, L:17~19

日本シグマックス

介護保険制度

特集商品

衣類・肌着・靴下

歩行補助用品

車いす・車いす・車いす・車いす

ベッド関連用品

床ずれ防止関連用品

移乗用品

入浴関連用品

排泄・トイレ・おむつ用品

住宅・安全管理

介護予防・レクリエーション

施設用品・見守り・コミュニケーション

食事・口腔ケア

自活・自助具

生活・健康用品

腰痛ベルト／サポーター

1 らくらくパートナー 腰部保護ベルト 9801-0100

女性用 ①M ②L 各9,900円(税抜9,000円)
 女性用 ③LL ④3L 各10,450円(税抜9,500円)
 男性用 ⑤M ⑥L 各10,450円(税抜9,500円)
 男性用 ⑦LL 11,000円(税抜10,000円)
 ●安定したサポートかと、ほどよいフィット感でお世話する方にもおすすめです。



独自のスリット構造が背中のかぶりにフィット。しゃがんだり前かがみになっても浮きにくく、均一な圧力で腰をサポート。

サイズ cm	ウエスト	ヒップ	サイズ cm	ウエスト
①M	(64~70)	(87~95)	⑤M	(76~84)
②L	(69~77)	(92~100)	⑥L	(84~94)
③LL	(77~85)	(97~105)	⑦LL	(94~104)
④3L	(85~93)	(102~110)		

ワコール

2 腸腰筋ストレッチベルト ラクナール 4523-0100

S・M・L 各10,175円(税抜9,250円)
 疲れ腰のストレスから解放し、体幹トレーニングもできる新次元ベルト。



つけた瞬間腰 爽快

腰椎 三箇所同時補整 骨盤

カンタントレーニングメニュー付

●腰をしっかり支えるので背骨を理想的なS型へと導き、猫背などの姿勢トラブルから解放します。
 ●腰にかかる負担は9分の1に軽減。
 ●座ったままで安全に筋トレできる。

～サイズ選びの参考に～
 [Sサイズ]身長150cm程度までの方
 [Mサイズ]身長150~175cm程度の方
 [Lサイズ]身長175cm以上の方
 ●サイズ/幅14.5cm(3サイズ共通)
 長さS=94(内径87)、M=104(内径94)
 L=114(内径110) ※高齢者で筋力に自信のない方は身長を問わずサイズをお選びください。
 ●材質/ポリエステル、天然ゴム、POM樹脂、ナイロン トップ通商

医師との共同開発により生み出した信頼の日本製サポーター

3 お医者さんの® 1122-2610 がっちり背すじベルト

M~L~L~LL 各6,600円(税抜6,000円)
 ●スライド式ベルトで腰を押し出し、肩甲骨を引き寄せ背すじを伸ばします。



30cmのロングボーンで背中へ腰を伸ばします。

●ウエストサイズ/M~L=65~85cm、L~LL=75~95cm ●材質/ナイロン・ポリエステル・ポリウレタン

4 お医者さんの® 1122-2700 がっちり膝ベルト

S・M・L・LL 各6,600円(税抜6,000円)
 3L 7,700円(税抜7,000円)
 ●付けた瞬間ピタッと膝が安定する膝ベルト。



膝の上部と下部の筋肉を保護 V型ベルトで膝関節を安定させます

●ひざ上11cm/S=約33~36cm、M=約36~39cm、L=約39~42cm、LL=約42~46cm、3L=約46~50cm ●材質/本体=ナイロン・ポリエステル

5 お医者さんの® 1122-2800 がっちりコルセット

S~M~M~L 各9,900円(税抜9,000円)
 L~LL~LL~3L 各12,100円(税抜11,000円)
 3L~4L 4L~5L
 ●3重構造のベルトでがっちり腰と背中にフィット。



前幅17cm 背幅22cm

上中下の3本のベルトが椎間板への負担を減らし、腰をがっちり支えます

●ウエストサイズ/S~M=58~70cm、M~L=64~77cm、L~LL=69~85cm、LL~3L=77~93cm、3L~4L=85~101cm、4L~5L=93~109cm、●材質/本体=ポリエステル・ナイロン・ポリウレタン

6 アームホルダー 4116-2100

フリー-S 各2,090円(税抜1,900円)



●肩から肘の距離を一定に保ちます。
 ●肩に負担を掛けないパッドを採用し、アジャスターで着脱やサイズ調整が簡単です。

ホワイト

ブラック

●適応身長/フリー=150cm~、S=135~150cm ●色/ブラック・ホワイト ダイア工業

7 脇が痛くなりにくい ピーンと背筋ベルト 3110-0870

S~M~M~L~L~LL 各1,078円(税抜980円)
 ●肩甲骨を引き寄せる力が働き、胸を張ったきれいな姿勢を自然と意識することができます。



S~Mサイズはお子様にも使える小さめサイズ

脇の圧迫を抑えた着有感

自立ちにくいスキンカラー

サイズ cm	アームホルダー/肩幅
S~M	約30~40
M~L	約35~45
L~LL	約40~50

●材質/本体(ゴム部)=ナイロン75%、ポリエステル25%、ワンタッチテープ部=合成皮革 ●色/ブラック・ベージュ メイダイ

8 勝野式 肩楽さん 7405-0900

M~L~L~LL 各3,122円(税抜2,839円)
 ●脱・猫背で肩がラクになるインナー。たすき掛け効果で肩甲骨を引き寄せ、背筋をピンッと伸ばした姿勢へ導きます。



胸を圧迫せず、下から支えて肩の負担を軽減。

ブラック

ベージュ

●バスト/M~L=79~94cm、L~LL=86~101cm ●材質/ナイロン・ポリウレタン ●色/ブラック・ベージュ メイダイ

9 肩・腰すっきり背筋ベルト 3110-1200

M・L・LL 各7,678円(税抜6,980円)
 ●背筋を伸ばし、6つの磁力で元気な体へ。



NEW

ブラック

ベージュ

●最長ウエストサイズ/(腰回り)M=約70~90cm、L=約80~100cm、LL=約90~110cm、(身長)M=約150~165cm、L=約160~175cm、LL=約170~185cm
 ●材質/本体メッシュ:ポリエステル ●色/ブラック・ベージュ ●管・医療機器認証番号 220AIBZX00090000

10 ベルト付きつり包帯 6316-0800

S・M・L 各3,850円(税抜3,500円)
 ●ウエストベルトで腕を固定できます。
 ●動かすと痛いケガや片腕にマヒがある方に。
 ●ウエストベルトは取り外すこともできます。



肩ベルトもウエストベルトも面ファスナーで調節。(横から見た写真)

●ウエストベルト幅/5cm ●包帯のサイズ/S=36×21cm、M=40×21cm、L=44×24cm ●最長ウエストサイズ(バックル・ポーチ含む)/S=109cm、M=124cm、L=135cm ●材質/綿・ナイロン プロトウ

1 国産のび〜る備長炭サポーター 3220-5800

紀州備長炭繊維を使用したサポーター。備長炭の消臭・抗菌・防臭の働きで、冬暖かく、夏は爽やか。いつでもムレずに爽快。「のびのび」構造が、ズレを防ぎ軽やかな着用感を生み出します。



手首用(2枚組) フリーサイズ ●適応サイズ/ 手の甲回り=約16~26cm ●遠赤外線を放射すると言われている「紀州備長炭繊維」を使用したあったかサポーター。 ●消臭効果に優れている為、気になる嫌な臭いもしっかり消臭、ムレが気になる季節でも活用して頂けます。 ●サポーター全体に高い伸縮性を持たせ、ぴったりとズレにくくなっています。イヤな締め付け感もなく着用できます。 ●材質/綿・レーヨン・ナイロン(腹巻のみ)・アクリル・ポリウレタン・ポリエステル	1,408円	足首用(2枚組) フリーサイズ ●適応サイズ/ 足首回り=約18~28cm	1,518円	ひざ用ショート(2枚組) フリーサイズ ●適応サイズ/ ひざ回り=約20~50cm	1,408円	ひざ用ロング(2枚組) フリーサイズ ●適応サイズ/ ひざ回り=約20~50cm	2,618円	腹巻(1枚) フリーサイズ ●適応サイズ/ ウエスト=約60~130cm	2,200円
---	--------	--	--------	--	--------	---	--------	---	--------

※価格はすべて税込です。



2 シームレスサポーターズ 3101-3400

筋肉痛・関節痛の予防に、通気性、保温性に優れています。ソフトな肌ざわりで、長時間使用しても疲れません。

●材質/ポリノジック(強力レーヨン) ●色/生成 ※ひざLLサイズはもも(L)をお選びください。



てくび用(2枚入) M-L 各 990円	てのひら用(1枚) M-L 各 1,100円	ひじ用(1枚) M 990円	ふくらはぎ用(1枚) M 990円	あし用(かかと穴あり)(1枚) M 1,100円	ひざ用(1枚) M 1,100円	もも用(1枚) M 1,210円	かた用(左右兼用・1枚) S・M・L 各 2,750円
ロング(Mサイズに+1cm) 990円	L 1,100円	ロング(Mサイズに+5cm) 1,100円	ロング(Mサイズに+5cm) 1,100円	L 1,210円	ロング(Mサイズに+3cm) 1,210円	ロング(Mサイズに+5cm) 1,320円	ニューライオンサポーターズ

※価格はすべて税込です。

3 お医者さんの®ふくらはぎテーピングサポーター 1122-2910

2枚組 M・L 各 2,200円(税抜2,000円)



足裏アーチを作り、長時間の歩行も疲れにくい!
●ふくらはぎから土踏まずまでしっかりとサポート。立ちっぱなし、階段の昇り降り、ウォーキングに最適。

日本整形外科学会 整形外科専門医と共同開発



テーピング理論で足首をしっかりと固定
足首をしっかりと固定することで筋肉の動きをバランスよく動かして、負担を軽減し歩くことを促します。

●サイズ(ふくらはぎまわり)/M=31~36cm, L=37~42cm ●材質/ポリエステル、アクリル、その他 ●洗濯機○(手洗い)

4 MOMI×2(モミ×モミ) 2枚組 7405-0700

男女兼用フリー 1,628円(税抜1,480円)

●医学博士(ヒロ整形クリニック院長・勝野浩先生)が考案したサポーター。



※サイズ/フリー(目安:ふくらはぎ周り約42cmまで) ●材質/ポリエステル・ナイロン・綿・アクリル・ポリウレタン ●洗濯機○ メイダイ

5 足首かかてーピングサポーター ロング 3110-1020

男女兼用 1枚 1,628円(税抜1,480円)

●足首のぐらつきを抑え動きをサポート。



「テーピング」をしたような着圧で「足首かか」をサポート!

脚の構造に合わせて着圧部分を配置。まるでテーピングをしたような引き締め感。「くるぶし・足首安定」&「足裏アーチ」で歩きやすさをサポートします。
●適応サイズ/ふくらはぎ=約30~42cm, 足首まわり=約20~32cm ●材質/ポリエステル36%・綿32%・アクリル18%・ナイロン12%・ポリウレタン2%

6 健康ルームサンダルガチ押し ふみつま 1122-0200

各 1,650円(税抜1,500円)

●気分に合わせて3種類、自分の体重を利用して足裏を刺激してくれます。
●適応サイズ/23~25cm ●材質/ポリエステル・その他 ●重量/240g ●色/ピンク・イエロー・オレンジ

足裏専門家と共同開発



気分に合わせて3種類(赤色の部分に体圧がかかります)



歩きたびまるで足つぼサロンの気持ち良さ。

アルファックス

7 メガ押し ふみつま 1122-0250

各 1,760円(税抜1,600円)

プニョプニョインソール/グイグイインソール

●青竹踏みのように大きく隆起したインソールで足裏のコリをほぐし、血行を促進。

●適応サイズ/23.0~25.0cm ●重量/225g ●材質/ポリエチレン、ポリエステル



軟

インソールの高さ★★★★★

硬

インソールの高さ★★★★★

グイグイインソール

アルファックス

介護保険制度

特集商品

衣類・肌着

歩行補助用品

車いす・車いす関連用品

ベッド関連用品

床ずれ防止関連用品

移乗用品

入浴関連用品

排泄・トイレ・おむつ用品

住宅・安全管理

介護予防・レクリエーション

施設用品・見守り・コミュニケーション

食事・口腔ケア

自活・自助具

生活・健康用品

外反母趾の痛みをケア

外反母趾になると、足の痛みや変形とともに、足がムクんだり、ふとももが太くなったり、ボディラインの崩れとともに、腰痛や肩こり、膝痛などを伴います。

外反母趾や内反小趾はハイヒールなどの窮屈な靴が原因で起こるとよく言われますが、実際には子どもや男性にも見られ、多くは足の横アーチを形成している中足関節の靭帯が緩んでしまうことが原因です。

- こんな方は要注意!**
- 歩行バランスが悪く、安定しない。
 - 扁平足や指上げ歩きで疲れがひどい。
 - タコ・ウオノメができてやすい。

中足関節や、リスフラン関節のゆるみを閉めることで足指が開き、正しい歩行や体のラインが整います。



1 ソルボ外反母趾サポーター 薄型

7503-2000

S・M・L 片足入 各 **2,090円**(税抜1,900円)

- 足が疲れやすい、足指が変形している等、外反母趾の初期症状を感じたら、ソックスのように簡単に履け、薄型で、ムレやニオイを軽減します。

ひどい外反母趾になる前に、装着簡単な薄型タイプ。

- 色／ベージュ ● 薄型
- 左足用・右足用いずれかをお選び下さい。



サイズ (cm)	S	M	L
	21.5~23.0	23.5~25.0	25.5~27.0

三進興産

2 ソルボ外反母趾・内反小趾サポーター薄型

7503-2030

S・M・L 片足入 各 **2,530円**(税抜2,300円)

- 薄型の履くだけのタイプなので装着が簡単。サテンニットが中足関節のゆるみをしっかりサポートし、ソルボ中足パッドが母趾突起部分にかかる圧力を分散。ソルボ足指間パッドが親指と小指を開いてバランスを整えます。

変形がひどくなる前に外反母趾・内反小趾のトラブルに。

- 色／ベージュ ● 薄型
- 左足用・右足用いずれかをお選び下さい。

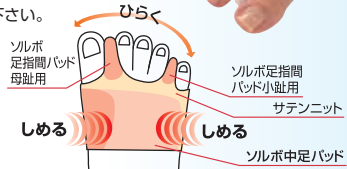

サイズ (cm)	S	M	L
	21.5~23.0	23.5~25.0	25.5~27.0

三進興産

3 ソルボヒールサポーター

7503-2430

S・L 片足入 各 **1,320円**(税抜1,200円)

S・L 1足入 各 **2,530円**(税抜2,300円)

- かかと部に衝撃吸収素材「ソルボセイン」を装着したサポーターで、かかとにかかる衝撃を吸収。足のトラブルをやわらげます。スポーツなどでかかとにトラブルがある人や、また1日中立ち仕事をしている人におすすめします。

スポーツ時の足首の保護とかかとのトラブルに。

- 色／オフホワイト・ネイビー



サイズ (cm)	S	L
	22.5~24.5	25.0~27.0

三進興産

4 DSIS ソルボメディ(フルインソールタイプ)

7503-2410

3S・2S・S・M・L・2L 1足入

各 **1,980円**(税抜1,800円)

- 足・膝・腰のトラブルに、医療現場で使用され信頼を得ているフルインソールです。

足部のトラブルの回復補助に。医療分野で高い評価。

- 色／ブルー

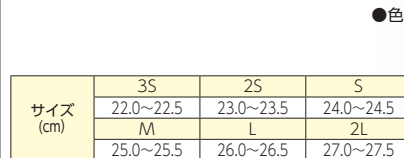

サイズ (cm)	3S	2S	S
	22.0~22.5	23.0~23.5	24.0~24.5
	M	L	2L
	25.0~25.5	26.0~26.5	27.0~27.5

三進興産

5 ソルボタテアーチサポーター薄型

7503-2080

63298(S)、63299(L) 1足入

各 **2,420円**(税抜2,200円)

- ソルボパッドが、土ふまずの形成を助け、衝撃をやわらげます。
- 足裏部分に衝撃吸収素材「ソルボセイン」のパッドを搭載。SサイズとLサイズでは、パッドの大きさが異なります。

- 材質／ポリエステル・ナイロン・綿・ポリウレタン、パッド：ポリウレタン樹脂(ソルボセイン)
- 色／オフホワイト

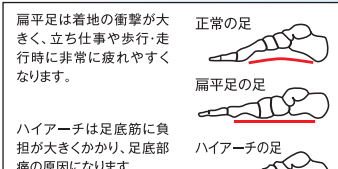
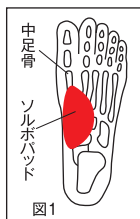

サイズ (cm)	S	L
	22.0~24.5	25.0~27.5

三進興産

6 簡単貼るだけ外反母趾サポーターテープ

3110-0420

1,408円(税抜1,280円)

- 外反母趾予防のサポーターテープ。
- 貼るだけで親指バカッと開く!

シールタイプで簡単装着 スキンカラーで目立ちにくい

NEW



- サイズ／テープ：奥行約0.2cm×幅3.5cm×長さ10.8cm、シート：奥行約0.2cm×幅8.5cm×長さ13cm

7 簡単貼るだけDr. 巻き爪テープ

3110-0430

1,342円(税抜1,220円)

- 巻き爪予防のサポーターテープ。
- 爪の上に貼るだけで簡単貼付。

NEW リフトアップボーンの反発力で爪をグイッとサポート!



- サイズ／テープ：奥行約0.1cm×幅1.8cm×長さ1.3cm、シート：奥行約0.1cm×幅4.5cm×長さ13cm ● 重量／重量：約1.5g

1 接骨院の先生が監修した指のサポーター 3611-0220

043252000 **1,078円**(税抜980円)

- 接骨院の先生監修指のサポーター!
- 手の使い過ぎから起こる腱鞘炎や関節炎でお困りの方に、指と手関節の動きを保護するサポーターです。
- 薄手なのでゴム手袋の下にも装着でき、水仕事にもオススメです。

NEW

左右兼用



左右全ての指で使用できます。

マジックテープ®使用で着脱楽ちん

●サイズ/手首回り:14×22cm
●材質/本体生地=ナイロン、ポリウレタン

セルヴァン

1枚で親指から小指まで左右の全指に対応!

2 接骨院の先生が監修したネックサポーター 3611-0230

045642700 **2,728円**(税抜2,480円)

- 全面メッシュ素材を使用し、蒸れにくく快適な着け心地です。
- 前面部分はクッション素材を使用し、顎や首元への当たりを軽減します。

NEW

メッシュ素材で通気性がよく蒸れにくい。

内蔵クッション
クッション中心部に円形の空洞を設けることで着用時の喉元の快適性を保ちます。

●サイズ/首回り:約30~43cm
●材質/本体=ポリエステル、ナイロンその他、中材:ポリウレタン樹脂

セルヴァン

頭部を支え疲れやすい首への負担を軽減する首のサポーター



3 ソフラ®あごバンデーじ 4103-9110

S・M・L 各**4,950円**(税抜4,500円)

- 面ファスナーで簡単装着。
- 顎関節の脱臼時や施術後にあごを気持ちよく固定。



サクセス フロントイメージ

ベージュ バックイメージ

サイズ cm	S	M	L
首回り	35	37.5	40
顔回り	60~65	65~70	70~75

※値がギリギリの場合は1サイズ上をおすすめします。

●材質/綿、ナイロン、ポリエステル、ポリウレタン ●色/サクセス、ピンク、ベージュ 竹虎

4 ナイトサイレンサー 3110-1010

男女兼用 **1,628円**(税抜1,480円)

- 睡眠中、口を閉めることにより「鼻呼吸」をサポートします。
- ベルトを締めるだけの簡単装着。



自然な付け心地&簡単サイズ調節

頭頂部と後頭部、2箇所をベルトで締めるだけの簡単装着! また、面ファスナー式なのでサイズ調整も簡単です。耳が圧迫されにくく、寝ている間も快適。

●サイズ/約0.5×56.0×8.5cm ●重量/約35g ●材質/本体生地=ポリエステル100%、バイアス=ポリエステル89%・ポリウレタン11%、中地=スチレン・ブタジエンゴム ●適応サイズ/あご、頭頂部まわり=約49.0~75.0cm

5 お医者さんの® 円座クッション 1122-1220

AP-0176 **5,500円**(税抜5,000円)

- このクッションは低反発素材使用による体圧分散や中央の穴の形状により、座り心地を安定させます。
- リバーシブルカバー仕様。カバーは取り外し可能

着席時の腰にかかる負担を低反発のウレタンフォームが、ふんわり和らげます。



歪んだ姿勢を美しい姿勢に。

●サイズ/直径40×厚み9cm ●材質/低反発ウレタンフォーム(保護カバー:ポリエステル)、両面仕様外カバー=片面:綿・ポリエステル、片面:綿・麻 ●重量/615g

アルファックス

6 キュッキュツ 4107-7020

スタンダード **3,300円**(税抜3,000円)

- 表地は伸びる素材で、中材にはやわらかいビーズを使用しているため、背中や腰にやさしくフィットします。



スタンダード

こげ茶

エンジ

龍野コルク工業

●サイズ/幅40×高さ46×厚み13cm ●材質/表地=ナイロン86%、ポリウレタン14%、中材=発泡ポリスチレン ●色/エンジ、こげ茶、藍

7 お医者さんの® 姿勢クッション 1122-1310

AP-620006 **4,180円**(税抜3,800円)

- 長時間もたれていても疲れにくいモールド低反発を採用。程よい硬さでしっかりとした安定感があります。



両サイドから背中を支えます。

背中がピタッと密着する感覚!

●サイズ/39×40×10cm ●材質/カバー=ポリエステル、中材=ウレタンフォーム ●重量/690g

アルファックス

8 ボードクッションコシオス 3110-0440

ブラック・レッド 各**3,278円**(税抜2,980円)

- 座ると腰が前傾になり、長時間座っても腰がらく! 座ることで骨盤が自然と起こされ、美しい姿勢へと整えるボード型クッションです。

NEW



ブラック

レッド

●サイズ/ヒップ:約82~105cmまで ●材質/本体=ポリエステル100%、中材=ポリウレタン樹脂、裏側中材=ステンレス・ブタジエン樹脂、プレート部=ポリプロピレン樹脂、ポリエチレン樹脂 ●色/ブラック・レッド

座り力を腰を押してきれいな姿勢へ

曲がった背骨 → 正しい5字ラインをキープ 美しい姿勢

後傾した背骨 → 骨盤が立つ

ゆがんだ背骨 → 伸びた背骨

横に倒れたお尻 → 整えられた背骨・お尻



衛生材料／マッサージ機／体重計／温湿度計

1 カットモード 1505-2910

ER-GF41-W 6,820円(税抜6,200円)

- 耳まわりも手軽にカットできる「耳まわり&ナチュラルアタッチメント」
- 切れ味がよく、キレイな仕上がりが「45°鋭角刃」
- 掃除もかんたん&清潔「ウォータースルー洗浄」



2 オムロン ネックマッサージャー 1512-4080

HM-150 R(レッド)・BW(ブラウン) 16,500円(税抜15,000円)

- 首や肩など凝りやすい部位の筋肉をつつこみ、しっかりもみほぐします。



3 エアマッサージャー コードレス骨盤おしりリフレ 1505-1560

EW-RA79 P(ピンク)・K(ブラック) 35,200円(税抜32,000円)

- 骨盤・おしりをギュッと引き締めマッサージ。
- コードレスでかんたん・手軽、ながらリフレッシュ。



4 インナースキャン Voice 4114-0900

BC-202 16,500円(税抜15,000円)

- 音声で操作手順や結果をお知らせ。
- 乗るピタ(自動認識)機能を搭載。乗るだけで体組成を表示。



5 ボディスケール「グランデ」 4843-1050

BS-163 WT 3,080円(税抜2,800円)

- 大画面液晶で見やすい文字サイズ
- 身体を安定させてから約3秒後に測定値を算出。



6 体脂肪計「クラベールプラス」 4843-1060

BS-247 5,280円(税抜4,800円)

- 前回の測定値と比較できるため毎日の体調管理を続けやすい。
- 体重、体脂肪率、BMIを測定できます。



7 みはりん坊W 1401-1100

AD-5687 3,520円(税抜3,200円)

- くらし環境温湿度計です。夏は熱中症の予防に熱中症指数でアラーム。
- 冬は季節性インフルエンザの予防に乾燥指数でアラーム。
- 乾燥指数/熱中症指数・温度・湿度・時刻を一覧表示。

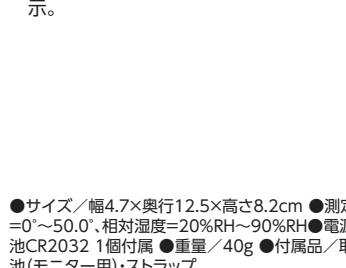

8 ポータブル温湿度計「ブライン」 4843-1030

O-291 WT(ホワイト) 2,750円(税抜2,500円)

- バックライトの点滅で熱中症の危険度目安がわかる。便利な時計機能付き。



9 デジタル温湿度計「ルーモ」 4843-1040

O-293 WT(ホワイト) 2,728円(税抜2,480円)

- 温度と湿度の関係から熱中症やインフルエンザになりやすい環境かどうかを判断し、顔のマークで表示してくれます。



10 デジタル温湿度計「ルミール」 4843-1090

O-295WT(ホワイト) 1,628円(税抜1,480円)

- 熱中症・インフルエンザの危険度目安を3色のランプで警告。(アラーム音は鳴りません。)



9 デジタル温湿度計「ルーモ」 4843-1040

O-293 WT(ホワイト) 2,728円(税抜2,480円)

- 温度と湿度の関係から熱中症やインフルエンザになりやすい環境かどうかを判断し、顔のマークで表示してくれます。



1 NEW キーストック ハンディ 7108-0100

ブラック・シルバー 各**3,212円**(税抜2,920円)
 ●収納スペースが付いた暗証番号式の南京錠。左右両方よりロックでき、ドアノブ・窓枠・門扉等にも対応。暗証番号はお好きな番号に設定可能。
NEW



●サイズ/(本体サイズ)幅6.5×奥行3.4×高さ13.2cm、(収納サイズ)幅4.4×奥行2.2×高さ10.5cm(シャックルを含む全高18.2cm) ●材質/(本体)亜鉛ダイカスト、(ダイヤル部)ポリカーボネート、(シャックル)スチール(焼入れ処理) ノムラテック

2 カギ番人 南京錠型プッシュ式 2614-0100

PC4 **9,900円**(税抜9,000円)
 ●ボタンを押すだけ。片手で簡単操作(夜間も安心)。
 ●お好きな番号を設定できます。
 ●もちろん屋外OKです。
NEW



●サイズ/縦15×横6×奥行4.5cm ●収納スペース/7.3×3.5×1.2cm ●重量/670g ●材質/(本体)亜鉛合金、(掛金部)硬質カーボン鋼 ●セット内容/本体・ブラケット(レバーハンドル用アダプタ) ケイデン

3 キッチンレオ(台所用) FHL10K 1815-0100

44,000円(税抜40,000円)
 ●火災の感知から消火までを全自動で行う、住宅用自動消火装置。コンパクトで点検も簡単。
NEW



●サイズ/高さ61×直径13.5cm ●重量/約7.8kg ※リサイクルシール代金別途¥510(非課税) モリタ宮田工業

4 ぐっすりマウステープ 2516-5040

KH-048 / 8枚入 **182円**(税抜165円)
 ●いびき、のどの乾燥、雑菌が入る要因となる口呼吸を抑制し、鼻呼吸を促します。
 ●無香料。薬剤不使用。



●サイズ/幅1.75×長さ5.5cm ●材質/和紙、アクリル系粘着剤 小久保工業所

5 術後腹帯 2110-3000

フリーサイズ **1,188円**(税抜1,080円)
 ●面ファスナーで長さを調節できます。



●サイズ/34×113cm ●素材/(本体)綿100%、(起毛生地)ポリエステル100% (面ファスナー)ナイロン、ポリエステル100% 川本産業

6 ネオガゼC 2110-3010

200枚入 **1,452円**(税抜1,320円)
 ●吸水性・保水性に優れた不織布です。柔らかな風合いで柔軟性に優れ、皮膚や器具にフィットします。



●サイズ/(一枚サイズ)25×25cm 4ツ折 ●材質/レーヨン・ポリエステル 一般医療機器届出番号 27B1X00006581310 川本産業

7 MOGU® 7812-1200

MOGU® アニマルクッション パウダービーズ®。でふんわり心地よくフィット、かわいい癒しのクッション。

①もぐっち® わんわん

②もぐっち® み〜たん

③もぐピヨ

④気持ちいい抱きまくら(カバー付き)

様々な寝姿勢をしっかりとサポート。

⑤頭と上半身を支えるクッション(カバー付き)

頭、肩、ひじの3点を支える大きめクッション。

⑥体にフィットする穴あきまくら

やさしい曲線が背中、腰、おしりなど身体にフィットしやすい。

⑦いろいろ便利な穴あきクッション

傾斜のついた穴あきクッション。ちょうどいい大きさとフォルム。

⑧ポジショニングに便利な筒型クッション

使い勝手のよい筒型クッション。

⑨すきまをうめる多用途クッション

小型でいろいろなところに差し込みやすいクッション。

気持ちいいだけじゃない
MOGU® のチカラ

体にフィット

パウダービーズ®クッションは、クッションの持つフィットカーブ設計と生地の伸縮性、パウダービーズ®の流動性によって、頭、背中、腰、お尻など全ての人の体のカーブにフィットします。

品名	重量	色	価格
①もぐっち® わんわん	約530g	黒・茶	3,080円 (税抜2,800円)
②もぐっち® み〜たん	約620g	茶・ミケ	3,080円 (税抜2,800円)
③もぐピヨ	約300g	黄	1,980円 (税抜1,800円)
④気持ちいい抱きまくら(カバー付き)	約1,550g	赤・緑・青・茶	7,480円 (税抜6,800円)
⑤頭と上半身を支えるクッション(カバー付き)	約1,170g	オレンジ・青・緑	8,690円 (税抜7,900円)
⑥体にフィットする穴あきまくら	約330g	赤・緑・青・茶	2,090円 (税抜1,900円)
⑦いろいろ便利な穴あきクッション	約400g	赤・緑・青・茶	2,420円 (税抜2,200円)
⑧ポジショニングに便利な筒型クッション	約320g	赤・緑・青・茶	1,760円 (税抜1,600円)
⑨すきまをうめる多用途クッション	約220g	赤・緑・青・茶	2,090円 (税抜1,900円)

●材質/中材=パウダービーズ®(発泡ポリスチレン)、カバー=ナイロン85%、ポリウレタン15%

MOGU

介護保険制度
 特集商品
 衣類・肌着
 靴下
 歩行補助用品
 車いす・車いす関連用品
 ベッド関連用品
 床ずれ防止関連用品
 移乗用品
 入浴関連用品
 排泄・トイレ・おむつ用品
 住宅安全管理
 介護予防・レクリエーション
 施設用品見守り・コミュニケーション
 食事・口腔ケア
 自活・自助具
 生活・健康用品

体温計／血圧計

1 シングルスコープ 外バネ式 7613-1100

No.110 **1,100円**(税抜1,000円)
 ●ロングセラーのシングル聴診器。

 赤
 ピンク 水色 青
 ●サイズ/全長約78cm、振動板面φ4.7cm
 ●重量/約90g
 ケンツメディコ

2 非接触体温計 TO-401 4843-1070

TO-401NWT **6,985円**(税抜6,350円)
 ●約1秒で測れる赤外線体温計。37.5℃以上はアラーム音でお知らせ。

 こめかみで1秒
 ●サイズ/約幅4×奥行5.1×高さ15cm●重量/約74g(電池含む)●付属品/動作確認用電池(単4形×2)
 医療機器認証番号 229AKBZX00002000
 管・医 ドリテック

3 非接触体温計(赤外線式) 1401-0800

UTR-701A-JC **5,500円**(税抜5,000円)
 ●非接触なので衛生的。
 ●すばやく1秒間測定。
 ●発熱をブザーでお知らせ。(OFF機能付)
 ●モード切替で温度計にも使えます。

 管・医
 ●サイズ/幅4.6×奥行4×高さ8.1cm
 ●測定部位/皮膚(額中央部) ●機能/体温計モード・温度計モード・室内温度表示・発熱アラーム ●電源/リチウム電池CR2032 1個付属 ●重量/約60g ●色/ブルー
 医療機器認証番号 226AFBZX00169000 エー・アンド・デイ

4 非接触体温計 ベーシスマイルPit S-709 3233-0100

S-709 **5,478円**(税抜4,980円)
 ●瞬時に測れて衛生的な非接触式体温計。
 ●高温アラーム機能で体温37.6度以上をお知らせ。
 NEW

 測定時間は約0.1秒! ※センサー測定時間が赤く点灯
 37.6℃以上を感じた場合画面が赤く点灯
 ●サイズ/幅4.1×奥行4.9×高さ14.5cm
 ●測定部位/皮膚表面(額)、測定方式:赤外線式
 ●機能/体温計モード・温度計モード・室内温度表示・発熱アラーム ●電源/単4乾電池2本(別売) ●重量/70.2g
 医療機器認証番号 303ALBZX00005000
 管・医 シースター

5 やわらかタッチ体温計 TO-200 4843-1160

TO-200PK **1,815円**(税抜1,650円)
 ●先が曲がるので、通常の体温計より体にフィットします。

 30秒予測
 ●サイズ/縦2.2×横14×厚1.2cm●重量/約13g(電池を含む)●付属品/動作確認用電池(ボタン電池LR41×1)
 医療機器認証番号 227AKBZX00022000
 管・医 ドリテック

6 電子体温計(収納ケース付) CTE707 3204-3010

CTE707 **3,300円**(税抜3,000円)
 ●約15秒で検温完了。防水仕様なので、水で洗って清潔です。赤ちゃんからお年寄りの方まで安心して検温できます。
 約15秒の予測検温。
 先端が柔らかく曲がってわきにやさしくフィット。

 柔らかい先端部分
 ●材質/ABS樹脂(一部エラストマー) ●付属品/収納ケース
 医療機器認証番号 227ADBZX00109000
 シチズン・システムズ

7 振動体温計 CTEB720VA 7613-1200

CTEB720VA **6,600円**(税抜6,000円)
 ●振動と音で検温終了をお知らせ。ぴたタッチメントで快適フィット、脇からスリににくい。
 30秒予測

 専用ぴたタッチメント付
 痩せや筋力低下によりわきに挟みづらくなった方に。
 ●サイズ/約幅3.15×奥行12.65×高さ1.5cm
 ●重量/約25.5g(電池含む)●付属品/収納ケース、ぴたタッチメント、動作確認用電池(CR2025×1)
 医療機器認証番号 301ADBZX00010000
 管・医 シチズン・システムズ

8 電子血圧計 CH-650F 7613-1220

CH-650F **5,500円**(税抜5,000円)
 ●測定値を60回分メモリー可能。
 ●測定値の最新3回分の平均値を表示。
 ●見やすい大きい文字表示です。

 管・医
 ●サイズ/幅6.5×奥行7.4×高さ2.9cm(カフ含まず)
 ●重量/103g ●測定手首周囲/13.5~21.5cm
 ●付属品/動作確認用電池(単4形×2)、収納ケース
 医療機器認証番号 221ADBZX00090000
 シチズン・システムズ

9 アネロイド型血圧計(N夜光) 7613-1210

No.500 **6,160円**(税抜5,600円)
 ●正確さと持ち運びの便利さで、長く愛用されている定番の血圧計です。

 ●サイズ/(腕帯寸法)14×50cm●重量/約450g●測定範囲/20~300mmHg●付属品/収納用ポーチ
 ケンツメディコ

10 水銀レス血圧計 3204-2010

KM-380II **11,330円**(税抜10,300円)
 ●水銀を使わない、液晶による水銀柱イメージの血圧計。電源のボタンを押して、加圧するだけのシンプル操作。

 暗い場所でも見やすいバックライト表示
 ウォッシュ＆トルカフ
 ●サイズ/幅9.6×奥行33.4×高さ33.8cm(収納時=6.5cm) ●電源/単3アルカリ電池×3本(付属)
 ケンツメディコ

11 手首式血圧計 BM-103 4843-1100

BM-103WT **4,378円**(税抜3,980円)
 ●薄さ約23mmのうす型タイプで使いやすい60回分の測定値を記憶します。

 管・医
 ●サイズ/約縦7.3×横6.8×高さ2.3cm
 ●重量/約96g(電池含まず)
 ●測定手首周囲/13.5~21.5cm
 ●付属品/動作確認用電池(単4形×2)
 医療機器認証番号 227AKBZX00099000
 ドリテック

12 ホースレス血圧計 UA-1200BLE 1401-1010

UA-1200BLE **19,800円**(税抜18,000円)
 ●本体とカフをつなぐ煩わしいホースがなくなりました。専用アプリで血圧測定をスマホ操作で行なえます。
 NEW

 管・医
 ●サイズ/約縦4.4×奥行12.6×厚み2.6cm
 ●重量/約220g ●付属品/スタートアップガイド、収納袋、充電用USBケーブル、取扱説明書(保証書含む)、添付文書
 医療機器認証番号 301AHBZX00009000
 エー・アンド・デイ

13 電子血圧計 CHD-701 3204-2110

CHD-701 **11,000円**(税抜10,000円)
 ●「ダイヤルカフ」で簡単ぴったり装着。
 ●メモリー機能充実の大画面モデル。

 管・医
 ●サイズ/幅10.5×高さ16.6×奥行12.2cm ●重量/本体=約410g、カフ=約250g ●電源/単3形乾電池×4本付属 ●測定範囲/20~32mmHg
 医療機器認証番号 223ADBZX00089000
 シチズン・システムズ

14 おしゃべり血圧計 1401-1300

UA-1030T **13,200円**(税抜12,000円)
 ●測定値を目と耳で確認できて安心です。
 ●測定値や血圧分類、測定エラーの読み上げだけでなく、挨拶や血圧のワンポイント情報をお話します。

 管・医
 ●サイズ/幅14×奥行10.5×高さ6cm ●適応腕周囲長/17~32cm ●付属品/単3形乾電池4本・ACアダプタ・収納ケース・血圧管理手帳
 ●重量/300g
 医療機器認証番号 224AHBZX00019000
 エー・アンド・デイ

15 上腕式血圧計 BM-201 4843-1130

BM-201WT(ホワイト) BM-201PK(ピンク) 各 **4,378円**(税抜3,980円)
 ●出掛先でも邪魔にならない手の平サイズのコンパクト上腕式血圧計。見やすい大画面。

 管・医
 ●サイズ/約縦11×横11×高さ4.7cm
 ●重量/約170g(電池含まず)
 ●付属品/動作確認用電池(単4形×4)、カフ
 医療機器認証番号 226AKBZX00107000
 ドリテック

16 上腕式血圧計 BM-202 4843-1080

BM-202 **5,610円**(税抜5,100円)
 ●2人で使える血圧計。
 ●見やすいバックライト液晶。

 管・医
 ●サイズ/幅14×奥行11×高さ6.5cm
 ●重量/約275g ●色/ホワイト・ブラック
 ●付属品/動作確認用電池(単3形×4)、カフ
 医療機器認証番号 230AKBZX00070000
 ドリテック

1 自動血圧計 健太郎 1512-1940

HBP-9035 **327,800円**(税抜298,000円)
 ●誰でも簡単に正確な測定ができる「正確測定サポート」機能を搭載。



保・医

●サイズ/幅46×奥行42×高さ27cm ●重量/約5.5kg ●電源/AC100V ●付属品/プリント用紙1巻
 医療機器認証番号 231ABBZX00007000
 オムロンヘルスケア

2 メッシュ式ネブライザー 1512-2210

NE-U100 **30,800円**(税抜28,000円)
 ●傾けても使える軽量・コンパクトモデル。
 ●誰でもどこでも簡単吸入。



●材質/ABS樹脂 ●サイズ/幅3.8×奥行6×高さ13cm ●重量/1.2kg
 オムロン

3 コンプレッサー式ネブライザー 1512-2110

NE-C28 **22,000円**(税抜20,000円)
 ●簡単操作、お手入れしやすい家庭用のスタンダードモデル。



オムロン

●サイズ/幅17×奥行18.2×高さ10.3cm ●重量/1.9kg(本体のみ)
 ●薬液容量/最大7ml

4 コンフォートOASIS 3204-0120

KU-200 **46,200円**(税抜42,000円)
 ●使いやすいシンプル構造でメンテナンスが容易な超音波ネブライザー。



●サイズ/幅26×奥行14.5×高さ17cm ●重量/2.5kg ●付属品/薬液カップ、少量霧化キャップセット(パイプ、カップ大・小)、耐熱送気ホース、マスク(小)、L型ジョイント、マウスピース
 新鋭工業

5 エマジン小型吸引器おもしろ BM-500S 6440-0100

BM-500S **37,400円**(税抜34,000円)
 ●小さくて頼もしい!小型吸引器(500ml)



管・医

●サイズ/幅32.5×奥行10.6×高さ21.2cm ●重量/1.6kg
 ●付属品/吸引ホース(1.5m)
 ※カテーテル別売
 医療機器認証番号 230AGBZX00048000
 ブルークロス

6 ミニックス-II 3204-0210

MS2 **55,000円**(税抜50,000円)
 ●シングルヘッドポンプ搭載のタイプ。
 ●ワンタッチでフタが開き、吸引物の処理がラク。



管・医

●サイズ/幅39.5×奥行15.7×高さ27.4cm ●重量/5.0kg
 ●付属品/吸引ホース(2m)、ダストカバー
 医療機器認証番号 22300BZX00311000
 新鋭工業

7 ミニックスW-II 3204-0500

MW2 **67,100円**(税抜61,000円)
 ●ハイパワー吸引のダブルヘッドポンプ。
 ●ワンタッチでフタが開き、吸引物の処理がラク。



管・医

●サイズ/幅39.5×奥行15.7×高さ27.4cm ●重量/5.4kg
 ●付属品/吸引ホース(2m)、ダストカバー
 医療機器認証番号 22300BZX00310000
 新鋭工業

8 セパ-II 3204-0220

NS2 **78,100円**(税抜71,000円)
 ●内部配管は吸引と吸入が完全に分離しているため衛生的です。



吸引・吸入機能を1台に集約しました。

管・医

●サイズ/幅39.5×奥行15.7×高さ27.4cm ●重量/約5.6kg ●吐出流量/10ℓ分 ●吸引瓶容量/1400ml ●付属品/ネブライザーキット、キット収納ケース、吸引ホース2m、ダストカバー
 医療機器認証番号 22300BZX00309000
 新鋭工業

9 3電源吸引器 3WAY-750S-2 6440-0200

3WAY-750S-2 **74,800円**(税抜68,000円)
 ●非常時にも安心。コンパクトな3電源吸引器。満充電時エコモードで120分運転。



管・医

●サイズ/幅32.9×奥行12.2×高さ23.5cm ●重量/2.7kg ●付属品/バッテリー、吸引ホース(1.5m)シガーライターケーブル ※カテーテル別売
 医療機器認証番号 302AGBZX00058000
 ブルークロス

10 パワースマイルS 3204-0700

本体(KS-710) **38,500円**(税抜35,000円)
 ●軽量小型タイプの吸引器です。



管・医

●サイズ/幅24.1×奥行12.9×高さ19.5cm ●重量/1.5kg ●付属品/吸引ホース、カテーテルコネクタ
 ※充電器やシガーライターコード別売
 医療機器認証番号 302AHBZX00023000
 新鋭工業

11 手動式吸引器 3204-0800

KHS-100 **5,500円**(税抜5,000円)
 ●緊急時に使える手動式の吸痰瓶です。
 ●お手入れしやすい清潔設計。



管・医

●サイズ/直径約6×19cm ●重量/140g ●容量/100ml ●真空到達圧力/約-30kPa
 医療機器認証番号 21900BZX01318000
 新鋭工業

12 吸引カテーテルMT (20本入) 3204-0310

12Fr(外径 約4.0mm) **1,650円**(税抜1,500円)
 14Fr(外径 約4.7mm) **1,650円**(税抜1,500円)
 ●在宅医療で使いやすい吸引器用の20本入り滅菌済吸引カテーテルです。
 ●弾力に富み、なめらかに挿入できます。

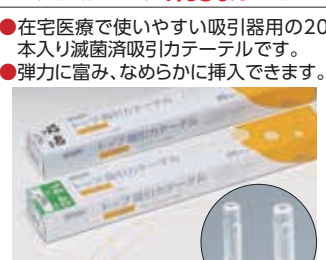

管・医

●口、鼻用 ●サイズ/外径約4.0(4.7)×長さ40cm
 医療機器認証番号 16100BZZ01796000
 新鋭工業

13 パルモニ 7613-1150

KM-350 **37,400円**(税抜34,000円)
 ●明瞭な白色バックライト、フィットする二軸可動構造。
 ●純日本製。
 ●小児から成人まで測定可能。



保・医

●サイズ/横5.9×奥行3.6×高さ3.6cm ●重量/約40g(電池含まず) ●付属品/動作確認用電池(単4形×2)、ストラップ
 医療機器認証番号 226AFBZX00026000
 ケンツメディコ

14 パルスオキシメーター OX-101 4843-1110

OX-101PKDI(ピンク) 各 **10,120円**(税抜9,200円)
 OX-101BLDI(ブルー) 各 **10,120円**(税抜9,200円)
 ●小型軽量で1ボタンで簡単操作。6つの画面を搭載で分かりやすい。



保・医

●サイズ/約幅5.8×長さ3.2×高さ3.2cm ●重量/約26g(電池含まず) ●寿命/約3,000回 ●付属品/動作確認用電池(単4形×2)、ストラップ
 医療機器認証番号 227AKBZX00100000
 ドリテック

15 パルスオキシメーター OX-200 4843-1120

OX-200PK(ピンク) 各 **8,558円**(税抜7,780円)
 OX-200BL(ブルー) 各 **8,558円**(税抜7,780円)
 ●小型軽量なので持ち運びに便利、オートパワーオフ機能で電源の切り忘れを防止。



保・医

●サイズ/約幅5.7×長さ3.1×高さ3.0cm ●重量/約23g(電池含まず) ●寿命/約3,000回 ●付属品/動作確認用電池(単4形×2)、ストラップ
 医療機器認証番号 229AKBZX00028000
 ドリテック

16 オキシシリーズ 3233-0200

S-126B/S-126G/S-126Y 各 **8,448円**(税抜7,680円)
 ●指を入れると測定を開始し、抜くと自動で電源が切れるエコ設定。(8秒間数値を表示し電源が切れます)



NEW

保・医

●サイズ/約幅6×長さ3.25×高さ2.99cm ●重量/約55g(電池含まず) ●付属品/単4形アルカリ乾電池2個、医療機器認証番号 230ALBZX00003000
 シースター

管・医 このマークの商品は、薬機法で定められた管理医療機器です。医療機器の販売には「販売業」の届出が必要です。保・医 このマークの商品は、薬事法で定められた特定保守管理医療機器です。

商品名索引

あ

アイムサポート手すりメンディ	77
アームホルダー	207
RET1 薄焼きたまごメーカー	193
RMD1 目玉焼きメーカー	193
ROR1 オムレツメーカー	193
RWJ-180 リハビリウォーカー	165
RB ワンタッチベッド	76
IHクッカー「ピッコロ」	193
IH調理器	193
アイカートフリー	48
愛情らくらく肌着(グンゼ)	21
アイスケーン	45
アインカルゼリーハイカローリ	181
アイトニックゼリー(水分補給ゼリー)	182
愛ふるチェア(入浴兼用介護車いす)	113
アイベビークラス	174
aimyu sara-RI[さらり]	33
アルPEHA	64
上がりかまち用手すり	147
アクティすりパンツ ベーシックケア	143
アクティからだふき 超大型・超厚手	120
アクティクレンジングタオル	144
アクティサポーターパンツ	26
アクティ尿とりパッド(ケース販売)	144
アクティ寝たまま交換テープ止め	142
アクアウーター	182
朝まで1枚くすぶりパッド	141
足口ひろくはきはやすい靴下	28
足音かるテーピングサポーター ロング	208
アシスタンド座イス	158
アシスタデュアルパンツ	25
足元応援WG200	38
足元応援WG203	38
アシスタウエイトDX	162
顔と上半身を支えるクッション	90・212
アットグリップ	146
ATTOGRIP1イレスポーターH-T/H-S	132
アデント紙パンツ用さらさらパッド 通気性プラス	140
アデント消臭効果付テープ式 背もれ横もれも防ぐ	142
アデント夜1枚安心パッド	140
アネロイド型血圧計(N夜光)	213
アポットライリー	178
アポネットガード	69
abonet+JARI ハットフラワ	69
アポネットセーフティインナーEVA	69
アポネット HOMEターバン	69
アポネット HOMEピン付	69
アポネット HOMEピンタックN	69
abonet+JARIキャップストライプ	69
abonet+JARIキャップメッシュ	69
アマンダ	85
あゆみが作った靴下(のびのび)	27
あゆみメディカル Re-Lifeサポート02	34
あさえ〜る	126
あさえ〜るII	126
洗える2層クッション	65
洗えるベッドパッド	81
洗える巻きウエイト	160
歩きたくなるウォーキングシューズ	30
アルキユートCP-G	50
アルキユートUL	50
アルコー1型	55
アルコー100型 A-B	167
アルコー107型 108型	167
アルコー1S型	55
アルコー6000型	158
アルコークローバー	55
アルコースイッチ	55
アルト	49
アルファブラFII 撥水防水カバータイプ	86
アルファブラ	86
アルファブラ ビオ(背上げセンサー付き)	85
アルボナス	170
アルミステッキ(ピッチ)	41
アルミ製 ウィングスインクアウト車いす	15
アルミ製車いす USG-1・USG-2	15
アルミ4段折りステッキ	43
アロン便座カバー	129
アロン尿器	134
合わせて1パッチン	45
泡でさっぱりからだふき500ml	120
安寿高さ調節付浴槽R(ソフ)	107
安寿ポータブルトイレFX-CP	128
安寿ポータブルトイレGX	128
安心ウォーカー	56
安心クッションマット	77
安心腰ゴムシューズ	25
安心腰ゴムシューズ50	24
安心さわやかパンツ120	25
安心ドライパンツII(婦人用)	26
あんしん2本杖	40
安心パンツ(トランクス)	25
安心パンツ(フリース50)	25
あんしん手持	200
安定ストローコップ	187
安楽尿器DX	134
安楽便器	134

い

ESKスライドスロープ	157
-------------	-----

イーゼーグライド	96
イーゼーロール45	98
移座えもんグローブ	98
移座えもんシート	98
移座えもんボードブルー	96
移乗サポートロボット Hug(ハグ)L1	96
移乗台 N-500	111
移乗ボードのせかえくん	96
イスキオ JP	65
いす式階段昇降機「自由生活」	158
いちどにありがとう 16	202
移動式リフト	94
EVE 195	35
イヤーフース-ミニ	172
イヤ型赤ちゃん口ポット「スマイビ」	178
癒しの触感クッション	90
癒しフィット抗菌防臭腹巻	23
イヤメイトデンタル	172
衣類洗濯用消臭剤	137
入れ歯安定剤 デンチャーメイトC	198
入れ歯キレイ 保管ケース	198
入れ歯ケース	198
いろいろ便利な穴あきクッション	90・212
インタイム1000	71
インテリアパーフェクトシリーズ	150
インナースキャンVoice	211

う

ウィズエール食食用エプロンレギュラー	185
ウィズエール入浴介助エプロン	117
ウィズエール防水シート	80
ウィズエール ワンタッチ肌着前開	23
ウィズクッション	64
ウィズフロート円座クッション	88
ウィズ スライディングシートシリーズ	97
ウィズワンシャオW	50
ウィズワン マルシェ	51
Will-1	190
ウイルス対応食添アルコール ウイルスマッシュ	170
ウイングストレッチ	32
New Wake V(ウエイクバイ)	171
ウェーブストレッチマットレス	76
ウェットキーピング	196
ウェルネットスリングシート	95・108
ウェルビーHC	89
ウェルル03	35
ウォーカー-C・G・M-Lタイプ	56
ウォーキング14	40
ウォッシュレット付補高便座 SBタイプ	130
うがいキャッチ	198
うす型パンツ・長時間パンツ 消臭抗菌プラス	141
うららか日和	140・142
うるおいの木 20L	167
うるおうからだふき液体タイプ400ml	120

え

エア-かおる消臭今治タオル	167
エア-かおる消臭枕カバー	81
エアークッション(1個)	162
エアークッション(タオル地カバー付)	88
エアークッション「タフ」(タオル地カバー付)	88
エアマスター ネクサスR	85
エアマッサージャー コードレス骨盤おしりリフ	211
エアマットレス ここちあ	86
aeroクーラーMII	54
エアロマグネティックバイク5721	159
HS300マグカップ	186
aカート ショッピング	48
aカート レフィノ WCC10	48
aカート レフィノZ WCC11	48
エキシカート	16
液体とろみ かけるだけ	182
Eco&Cool アイスベッドプレミアム	203
E工段差スロープR付	152
Eコノミー-食食用エプロン	184
Eコノミー-防水シート	80
SA塩ビ透明尿器(ブラシ付)	134
SA手すり	133
S字クオッドケイン オールアルミ四脚式	45
エスバド	33
エスバドマカロン	33
エスバドメッシュ	33
SPLIT M199	38
Eタックサポート	97
柎付くるりナブラシ	196
XBR55 リカンベントバイク	165
H型歩行者 アイルム-グズ	55
EバーフィットC3マットレス	76
Eバーブラウド(通気タイプ)	86
Eバーリーフ7(通気タイプ)	76
FEP1 お食事エプロン	185
FC-コキュー君(カバー付)	65
FC-ファイン 座クッション	66
FC-フィット	65
Eポクリン健康タオル	118
Eマジノ小型吸引器おもいやり BM-500S	214
Emi	75
MEDケアクッション	63
M16690 ニュウ小型ベグボードセット	164
MMマグカップ	186
MWMR1 電子レンジ専用スチームご飯メーカー	193

MWC1 クック膳	193
エラスト手すり屋外用	147
エルグリップ	109
エルゴグリップクラッチクロスドカフ	45
LSロープ	152
エレファゼール	170
円座薄型穴無 NR-24	84
円座 NR-10	84
円座薄型 NR-11	84
エンジョイ小さなハイカローリゼリー	181
延ば棒(エンデバー)車いすブレーキ延長棒	68

お

お医者さんの円座クッション	210
お医者さんのがっちりコルセット	207
お医者さんのがっちり背すじベルト	207
お医者さんのがっちり膝ベルト	207
お医者さんの姿勢クッション	210
お医者さんのふくらばぎテーピングサポーター	208
大きなおしりふきタオル	136
OPOバームグリップ杖	41
オービッドマットレス	76
オープン型おむつカバー	26
オープンスタイル	26
オープン 和(なごみ)	32
オープンフィット	33
オープンマジックII	32
オープンマジックIII	32
オーラ岩盤 アイマスク極	204
オーラ岩盤 健康骨ウォーマー極	204
オーラ岩盤 マット極	204
オーラルピース クリーン&モイストチャー	196
オーラルプラス 口腔ケア ウェッティ	197
オールカーボンクッション四脚式	44
オカモト洗髪器 サツリさん	112
オカモト浴槽 ニュー湯つくん	112
オキシシリーズ	214
お薬どうぞ	201
おくすりケース	201
おくすりポーチ(保険証ポーチ)	201
おくすりポケット1週間	201
おくだけ吸着POCO-POCOクッションベンザ	132
お口キレイ ウェットシート	198
屋内用歩行車トレウォークスリム	55
おくすべり止めマット	118
おくすべりマット	118
おしこ吸う〜パッド	132
おしこ垂れ防止テープ 幅広	132
おしゃべり血圧計	213
お食事エプロンコードストッパー	185
おしりシャワー300	135
おしり洗浄器「リディシャワー」	135
おしり洗浄・保湿液	120
おしりナップ やわらか厚手仕上げ純水99%	136
オスカー(ハイブリッドタイプ)	85
おせわさんデニムシート	79
おせわさん(ねまき)	21
おてかけマスコット	46
お得な寝具用セットB	81
大人用流せるおしりふき	136
オブション手すり	150
お風呂洗い場マット	119
お風呂ピットシート	118
お部屋の消臭シート 介護用	135
おむつが臭わない袋BOS大人用	134
おむつカバー 透過タイプ	26
おむつ組み入れパンツ	26
おむつとりかえぬれタオル	136
オムロン ネックマッサージャー	211
おもいやり心 大人用ぬれタオル	120
お湯のいらない泡シャンプー200ml	120
オリジナルネックピロー	81
折りたたみクワック	45
折りたたみ式軽量携帯用スロープ「テックバック」	104・105
折りたたみ式 歩行車	55
折りたたみシャワーチェア-楽座DX-ST	105
折りたたみシャワーベンチFS/FU/FC	102
折りたたみシャワーベンチHPフィット	102
折りたたみシャワーベンチISシリーズ	101・102
折りたたみ伸縮杖 まあべんり	43
折りたたみ麻酔車ジャンロード	164
折り曲げ付階段マット(すべり止め付)	148
温水洗浄便座付き補高便座	130
おんぶ隊 スタンダード	169
おんぶ隊 プラス	169
おんぶらっく	169
温浴シャワーベンチ HPフィット	102
オンリーワンうす型パンツ 前後フリ	139
オンリーワンパッドからただり	139
オンリーワンパッドからただりカバー アクティブ	139
オンリーワン 幅広テープ	139
オンリーワンパンツ 前後フリ	139

か

カーサII	75
カーサイン	68
ガーゼ合わせ	17
カートすべえ	200
カーボン製白杖(5段折りたたみ)	46
カーボン四脚可動式スモールタイプ	44

快圧ナーシングプロクッション	65
介護つなぎ服(前開き)	20
介護ベッド用パッド	81
介護用おむつセンサー	137
介護用消臭剤	137
介護用ハンドル	16
介護リフトするべー Y6セット	94
介護リフトするべー F1セット	108
介助式 BAL-12	61
介助式 BAL-4	60
介助式 KS70-4043	60
介助式 NSW-2 ニュースウィングプラス	61
介助式 自動ブレーキ装置付 SKT-200B	60
介助式 マイチルト・コンソウトII	61
介助式 マイチルト・ミニ3D	61
介助式 ミニボン	60
介助・自走式 BAL-1B-BAL-2B	58
介助・自走式 ノーバンク 車いす	58
介助ベルト らくべル	97
快適よむべえ 一体モデル	171
快適パンツDX 快適シューズDX	24
快歩主義 L011	35
快歩主義 L052	35
快歩主義 L129	35
快歩主義 L141RS	35
快歩主義 M003	35
快歩主義 M021	35
替えゴム4点DX	45
香りフレッシュ保湿全身ローション	120
かかとて 保足 NR-07	84
カギ番人 南京錠型プラスチック	212
拡大読書器 クローバー10	171
拡大読書器 メソフォカス	171
家具調スマートトイレNEO はねあげ	126
家具調トイレ AR-SA1 ライト シャワボット	122
家具調トイレコンバト	126
家具調トイレ 座楽 シャワボット	123
家具調トイレ 座楽シリーズ	123・125
家具調トイレ シャワボット AR-SA1	122
家具調トイレ セレクトRシリーズ	124
風が通るシートクッション	63
型押しエンボスグローブ	170
肩腰すっきり背筋ベルト	207
ポータブルトイレ用消臭液(1L)	137
かたまる	137
肩までおえる食事エプロン	184
肩まわりすっきり食事エプロン	184
海軍訓練機	165
カットモード	211
勝野式 肩楽さん	207
勝野式 座るだけで骨盤キュッとクッション	88
可動式手すり はね上げテラックスタイプ	151
紙パンツ用 尿とりパッド 消臭抗菌プラス	141
カーラステッキ	42
カラセル 1モーター オーイーダブルマットレス付	76
からださわやか 清拭タオル	120
体にフィットする穴あきまくら	90・212
カラフルアリアンハンド	202
カリHR	65
かるがもE 伸縮 折りたたみ	42
かるがもE 4点DX	44
かるがもE市松	42
かるがもオム 伸縮	41
かるがもファミI 伸縮 折りたたみ	42
かるがも4ポイントステッキ	44
カルッタ CRT-1	58
カルムアドバンス	71
カルムコア	71
カルムライト	71
かるる4点杖スマートガード付	44
かるる ショーツタイプ	24
かるる トランクスフィットタイプ	25
簡易型移乗リフト ささえ手	96
簡易型入浴補助リフト	107
簡易据え置き型手すり KOKUA(コクア)	78
簡易ポータブルトイレ	169
感染防護基本セット	169
簡単貼るだけ外反母趾サポートテープ	209
簡単貼るだけDr. 巻き爪テープ	209
簡単ポケット(こぼさない食事エプロン)	185
ガンメタクッション	66

き

キーパーEコ	67
キーパーII	67
疑似体験セット まなび体	165
キッチンレオ(台所用) FHL10K	212
気持ちいい抱きまくら	90・212
キヤリートSN	48
吸引カテーテルMT(20本入)	214
吸引くるりナブラシ	195
吸引くるりナブラシミニ	195
吸引スポンジブラシ(12本入)	194
吸引ブラシ ロング	195
吸引ブラシ	195
吸引速乾スポーツチェニック	168
99.9%滅菌(いつでもキレイがつづく)寝具	81
吸水一番バスマット	118
吸着すべり止めマット	119
吸着蓄光階段マット	148
吸着蓄光みちびきマット	148

吸着拭けるトイレマット無地 ロング	131
キュートミニ	49
キュートミニW	49
吸盤固定ブラシ	198
キュービーやさしい献立シリーズ	179~182
キューキュー	210
キューとボン	134
京の和柄 お薬手帳・医療保険証入	201
業務用入浴剤バスフレンド5kg	167
強力吸盤トリアンドル	200
強力防臭抗菌おむつポット ポイテック アドリクス	135
キララデンタルリンス	197
起立介助チェア「立介」	166
緊急ミニトイレ	135

クイックフィットシート	86
Qoobo 毛皮プラスチック	177
COOL UVサンバイザー	203
クオラONE	73
クチュペ L8020	197
靴下エイド	201
くつすりマステープ	212
くつ板路み台	149
クリアスクリーン	167
クリムト アームチェア	16
クリムト ホールチェア	16
クリンスマイル入れ歯洗浄ブラシ	198
クリンスマイル入れ歯ポット	198
クリンスマイル口腔ケア スポンジブラシ	194
クリンスマイル口腔ケア歯ブラシ	196
クリンスマイル舌ブラシ	196
クリンスマイル歯みがきティッシュ	197
くるくん(びつたりフィットシリーズ)	61
くるくるグリップ	192
くるくるチェアII	114
くるくるチェアD	114
GRUSウォーキング電波ウォッチ	159
くるとくる(専用カバー付)	203
車椅子キーパー	67
車椅子クッション用防水カバー	68
車いす サポートシートα	66
車椅子シートベルト	67
車いす車輪カバー	67
車椅子専用電動昇降機 テクノリフターTDK	157
車椅子ベルト	67
車椅子用アクションパッド	63
車いす用 あんしんベルト	67
車いす用座席保持クッション	65
車いす用スロープ 段のないス ロールタイプ	156
車いす用テーブル	68
車いす用レインコート使いきりタイプ 5枚入	67
車いすレイン はおるっちゃ	67
グレイスコア スタンダードマルチ	60
クレペリンPRO	135

CAREaiライトシリーズ かんたんモデル	176
ケアレイン	67
ケアカバー 消臭防水マット	131
ケアスロープ	156
ケアねまき	18
ケアハート ウルオー二保湿ローション	120
ケアパッド300-400	139
ケアアルII	34
ケアマイルド せっけんの香り	170
ケアミニ	174
ケアレットシンプリー 背上一モーターベッドセット	76
軽装禁布パッド フラット型・立体型	25
形状記憶ポリマー ウィルス	190
携帯用お食事ハサミ 肉切り プラケース付	199
軽装浴槽台「あしびた」シリーズ	106
軽量らくらくあしかるさん	30
K-ガードプラスnine	170
Kスプーンシリーズ	191
ケスモン 消臭シート	136
ケスモン 消臭 防水マット	131
玄関チェア	148
玄関用自在手すり ツインディ	148
健康塩分計 EN-900WT	193
健康ルームサンダルガチ押し ぶみっぴ	208

CORE Neo	74
抗菌薬ダリーフ	41
口腔ケア用スポンジブラシ サクラ	194
口腔保湿ジェル	197
口腔用保湿ジェル マウスモイスト	197
公式フナゲセット	163
公式清潔 ウェットシート	198
高反発バクッション MR-2	66
呼吸する湯たんぽII 1.8L	204
国産のび〜る備長炭サポーター	208
極上しめつけません!ソックス	27
極上しめつけません!特大サイズすべり止め付	27
腰ゴムショーツ50	24
腰サポートクッションシートクッション	65
骨伝導クリアーボイス	172
骨盤ベルト(男女兼用)	205
個別昇降テーブル こあ	166
コボレーヌ 尿器	134

ゴムチップ	46
ゴム無しソックス	28
ゴム無しソックス超ゆったりタイプ	28
ゴム船船セット	161
コモユニ	189
コロほめ先の 杖スタンド	45
転ぶぬぐ杖(エグゼレント)	46
転ぶぬぐ杖C(コンフォート)	46
コンクールF	196
こんには赤ちゃん	178
コンパクト折りたたみシャワーベンチC	102
コンパクト車椅子PIRO+(ピロプラス)	60
コンパクトバスチェアミニ背付き	104
コンピネーション(後開き)	20
コンピネーションII(フルオープン型)	20
コンピネーション(フルオープン型)	20
コンフォートOASIS	214
コンフォートビロートラベル・ロングハグビロ	81
コンプレッサー式スプレイザ	214

座位安定シャワーキャリー SY-20	113
SaiSai(マリアンヌ)	36-37
サイドカートファム S-1	48
サイドサポートクッション	66
サイドレールクッションカバー(両面)	77
座位保持クッション	16
座位保持自走型 ラクリオPR-1000	61
座位保持ティルトリクライニング ラクレスト	61
サウンドアシストスピーカー AT-SP767XTV	173
座王X NAH-XF5	61
先づム にくい	45
桜柄の失禁パンツ(2枚組)	24
差 コンピス スタンダード	166
差込便器	134
さすだけ充電ラジオリイト2	169
殺菌ハンドソープ	170
さつとさわやか からだふき	120
さつぱりからだふき液体タイプ400ml	120
サニーウォーカー AW-III	49
サニーウォーカーSP	49
サニー酸素ボンベカー	49
サニタリースHG	129
サニタリースOD	129
サニティ業務用消臭スプレー	137
サポートクッション	65
サポートチェア 95778	148
サポートテーブルB	77
サポートベルト	92
座面付キーパー	67
座楽シリーズ	123-125-127
さらさらスリム・さらさらミニ	139
サラステディ・サラステディコンパクト	92
サラッと快適 COOLケット	203
サラッと快適 COOL敷パッド	203
サラットシート	79
サラプラス	93
サラフレックス	93
サルバあて楽スーパーワイド長時間	141
サルバ(安心Wフィット)	142
サルバ(うす型やわ楽)パンツ	141
サルバ(紙)パンツ用やわ楽パッド	140
サルバ(強力吸収テープ)止め	142
サルバ(ケアシート)使い捨てタイプ	80
サルバ(尿とり)パッドスーパー	140
サルバ(やわ楽)パンツ	141
さわやかCH	123
さわやかチェアPT	126
さわやかチェアPTN	123
さわやかマット(入浴防水マット)	119
三角形ラグ NR-29	84
三角クッションピタゴラス	87
3電源吸引器3WAY-750S-2	214
3点式替えゴム・ガンバ	45
サンドブラッシュステッキ	40
360度菌ラブリ	196
サンファイバー	181
サンファイバーウォーター(粉末タイプ)	182
3分丈シューズ	24
サンボリデイU-248	51
サンボルトEX	48
サンボルトST	48

GPクッション	66
シームレスサポーターズ	208
JDP1 お薬ポケット1週間	202
セイブストレッチャー	159
ジェルセルG2	66
ジェルロンクッション	63
ジェルロン体位変換クッション	87
ジェントII	75
シエントN フラットタイプモーター	75
磁気ボード メモレBR	171
施設用テーブル UFT-KA	166
自走式 BML22-40SB	58
自走式・介助式 モダンシリーズ	59
自走式 COLORS-KC-1	58
自走式 自動ブレーキ装置付MBY-41B SW	59
自走式 自動ブレーキ装置付 SKT-400B	59

自走式 NEO-1α(アルファ)	58
自走式 ラクネ2 LK-2	59
自走式 リーズ	58
舌みがきスミューザー-W1 PREMIUM	194
室外履き ヘルシーライフ104	38
室外履き ヘルシーライフ106	38
室内用自在手すり ツインディ	78
室内用歩行補助車 ビッコラ(Piccola)	47
しっぴり貼り ひとりでベッタンコ	200
自動血圧計 健太郎	214
自動探尿器 新スカットクリーン	122
自動排泄処理装置 キュラコ	122
自動ペットボトルオープナー	199
シパール	49
しめつけない靴下「楽足楽歩」	27
弱酸性次亜塩素酸 ジアファイン	170
車体カバー	68
車いすシートカバー	68
シャトレチェアLU	114
シャトレチェア6輪	113
ジャネフ ゼリール飲料	181
ジャネフ ファインケア(9種類)	181
シャワーキャリー-LW	115
シャワーキャリー-LX-II	115
シャワースカールド	113
シャワーチェア 楽湯くるまるコンパクト	112
シャワーチェア Air*ミドルSPフタタッチ	101
シャワーチェア ユクリアンシリーズ	103
シャワートイレ付補高便座 KA21-KB21	130
シャワートイレカバー	92
シャワー(バスターII)折りたたみタイプ	105
シャワーベンチ CPE-N	102
シャワーベンチ G-STYLE	104
シャワーベンチすま〜いるワイドタイプ	105
シャワーベンチミニ	102
シャワーボール	135
シャワー用車いすKS2	114
シャワーラク	114
シャワーラクV	114
シャワーラク4輪自在	114
シャワーラクリク	115
シャワーベンチMini背付・背無し	104
ジャンパーハット	118
ジャンプロープAir	160
週間投薬カレンダー	201
重失禁ショーツ	24
重すいりバンド	162
充電式集音器きこえ上手	172
充電式人感明暗ナイトライト	148
手指消毒用エタミスト(ポンプ付)	170
手後履帯	212
手動式吸引器	214
ジュノーステンレス鍋(電磁調理器対応)	193
ジュパール 屋内曲線型	158
超音波 赤外線 コール HUI-R	175
唱歌カルタ	164
唱歌ラヂオ DX100	177
将棋盤 将棋駒	164
衝撃吸収マット	77
錠剤カッター	201
消臭錠	136
消臭スプレー-空間用-	137
消臭スプレー-濃縮タイプ-	137
消臭ふんわりベンザシート無地1組入	132
消毒洗浄剤	170
消毒用エタノールMIX「カネイチ」	170
上腕式血圧計 BM-201	213
上腕式血圧計 BM-202	213
除菌ウェットティッシュ	136
除菌ウェットナップ	197
食事前掛	183
食事前掛	183
食事前掛	184
食事前掛	185
食事前掛	184
食事前掛	184
食事前掛	189
食事前掛	188
シリコン製 お食事マット	171
シリコン製お食事マット	171
シルキータイヤ	170
シルキル(ダイエットプレート)	189
シルク混おやすみ手袋	204
シルク混楽らくソックス	28
シルく混楽らくソックス	28
しるばあババダイス(ババ)	18
新感覚 吉原「したつみ」	195
シングルスコップ 外ハネ式	213
伸縮ジョイント和柄ステッキ	41
伸縮 楽らくハンド	202
紳士用ソックス(ゆったりゴムなし仕様)	28
紳士用長袖バジャマ	18
振動体温計 CTB720VA	213
振動トレーニングマシン	165
新入浴用キャリーベルト	116
新入浴用キャリーベルトDX	116
シンフォニー-SP-SPスリム	52
シンフォニーバケット	52
シンフォニーラクー	52
シンボルマーク	68

素あわ物語	120
水銀式血圧計	213

吸い口付きマグカップ	187
水分補給食 お水のゼリー	181
スウィングスゲーム	163
スーパーバイオマット(衝撃吸収タイプ)	119
スーパーフィット防水ボックスシート	80
スーパー浴室シート(2枚入り)	119
据置型介護リフト かるがるプッチ	95
スクリアリト SL-201 8R	96
スカットボールセット	163
すきまをつめる多用途クッション	90-912
すくいやすい皿	189
すくいやすいスプーン・フォーク	191
すたごらさんソフト05-05ワイド	36
すたごらさんソフト07	36
スタンダードラテックスグロブ	170
スタンバイ	199
スチール製車いす[自走型] VS-1	15
スッキリアボール 30cm	161
すつきり手すり クリンディ	78
すつきりボーイ	134
スッキリアボール	160
SUTTO IN-スットイン	32
SUTTO FIT-スットフィット	33
すっぽり防水シートII-掛け布団カバー(強撥水)	80
ステアブルシートII 2枚組	118
ステッキストラップ	46
ステッキストラップC型	46
ステッキベースック折畳S花柄	43
ステッキ用すべり止めカバー	46
ステンレス製足のつめきり	200
ステンレス製浴槽台R「あしびた」	106
ストレッチフィット(通気タイプ)	76
Straw Cup(ストローカップ)	187
ストローカップ	186
ストロー付カップ	186
ストローホッパーキャップ(プッシュ式)	187
スノービスデッキ	43
スノコ ちよせい君	111
スプーン蓋	191
スベスグワズ	137
スベスグワズ 屋内用 14本入	152
すべり止めシートロール	188
すべり止めソックス「長寿」	28
すべり止め付5本指ソックス	28
すべり止めバスマット楽湯	119
すべり止めマット	119
すべり止めマット V	119
すべり止めマット ユクリア	119
すべり止め浴そう台N	107
すべり止め浴槽マット「あんしん」	119
滑りにくい安全先ゴム	45
スポッとチェア	166
スポンジ	192
すま〜いるコンパクト	105
スマイルチョイス トイレ用洗剤 4L	137
スムース防水シートW	80
スモールチェンジラグーナ	85
すやすや保湿シルクマスク	204
スライディンググロブ	98
スライドシートトレイジー	98
スリム伸縮アルミ杖	40
スリム手すり	151
スリムシート(ババ)オメッシュブルー(エヴァ)	95
スリムシート メッシュタイプ	95
スリムシート(オメッシュ) グレージュ	108
スルーンボックスSP	50
すれ止め吸水シート(デスポタイプ)	68
すわっ手(和式便器用手すり)	133

赤外線センサーかんたんMS3100D-LB	176
授骨院の先生が監修したネックサポーター	210
授骨院の先生が監修した指のサポーター	210
清拭剤 1L	120
セーフティアームウォーカー	55
セーフティアーム 交互式固定型	56
セーフティアームVタイプウォーカー	56
セーフティアームUXタイプウォーカー	56
セーフティアームローラータ	53
セーフティアームローラータキャリー	53-54
セーフティアームローラータポケット	54
セーフティアームローラータ用	24
セーフティアームIIセーフティンIII	29
赤外線コードレススピーカーシステム	173
背すじをのびす8の字クッション	66
セアカーET-4D9	62
セバII	214
セバノールSS-1 NV63	170
セバノールボール	160
せげね君ルーベ読書用	200
セラバンドトレーニングセット	161
セラバンド フレックスバー	161
セラバンドミニバック	161
セレクトシリーズII型ハンド	151
センターゴムII	32

総裏メッシュ付き RAKULライン	67
早快ホスピタルシューズ	34
早快マジック	33
速乾防水シート(同色2枚入)	80

商品名索引

ソックスエイド	201
ソックスサポート	201
袖付エプロン	185
袖付きフェイスエプロン	169
ソフトグリップ	40
ソフトグリップカーボン4点杖+	44
ソフトグリップSOFT-GA	41
ソフトケアねまき	19
ソフトゴムスプーン	191
ソフト にぎっ手	29
ソフトバランスギムニク	161
ソフトバリアフリー箸	190
ソフトハンドエクスサイザー	162
ソフト補高便座	131
ソフアおこしベンダー	210
ソフアビレンエプロン	184・185
ソフアビレンシューズ	24
ソフアビレンパンツ3分丈	24
ソルボウォークニーサポーター	205
ソルボ外反母趾サポーター 薄型	209
ソルボ外反母趾・内反小趾サポーター 薄型	209
ソルボテアーチサポーター 薄型	209
ソルボDo 中殿筋・腰ガード	205
ソルボDoリストサポーター	205
ソルボヒールサポーター	209
ソルボ無伸縮骨盤ベルト	205
ソルボ楽らく腰ガード	205
ソルボ楽らく腰ガードトリプルサポート	205
ソルボ楽らくひざガード	205

た	
ターンテーブル	112
体位交換バット「ピタガラス」	87
大画面歩数計H-236	159
体幹エクサマット	162
体脂肪計 クラベールプラス	211
タイトネックステッキ	42
DSIS ソルボメディ(フルインソールタイプ)	209
ダイヤバリ薬缶器 大型DX	186
楕円バット NR-25	84
タオルウォーマー ホットボックス	167
タオル地防水シート	79
タオルの防水シート	79
タカノクッション R	63
タカノクッションwipeR	63
卓上ホケケ	163
竹虎介護ねまき	40
タケトララッチ	25
タスカルSTIII(直線型)	158
タスカルアルーラ(曲線型)	158
タスカルHLst	123
たためる	126
立ち上がり用スリング	93
立ち上がり手すり	78
立ち上がりトイレマット	131
立ち上がり歩行器 コンパクトタイプ	56
たちあつぷ	78
たちあつぷII	151
たちあつぷ540	148
立ち作業用歩行椅子 NEW一休さん	47
たつぷり使えるおしりふき	136
ダブルマジックII	31
ダブルマジックIIヘリンボン	31
ダブルマジックII 雅(みやび)	31
ダブルマジックII ローズ	31
ダブルマジックIII	31
ダブルマジックIII 合皮	34
ダブルマジックIII ニット	32
たよれールSOTOE	146
ダンサーBOX	51
段差解消踏台	149
男性用 さわやかうす型パッド	138

ち	
小さいバランスボール20cm	161
チェア&スツール	166
着衣エイド(万能タイプ)	202
チャルバーII	33
茶碗まくら	188
中型ベグボードセット	164
超音波洗浄器「ソニクリア コフレ」	202
聴吉(ちょうきち)	172
長時間あんしん 尿とりパッド	140
超通気サーティバット	89
超低床ソアアベッド 標準	74
超ゆたかりくつ下 特大サイズ	27
腸腰筋ストレッチベルト ラクナール	207
聴六(ちょうろく)	172

つ	
通気ビーズステッキ	90
通気ビーズパッド(ベルト付) 1612	90
使っていいね!うがい受け	198
使っていいね!キャップオナー	199
使っていいね!牛乳パックハンドル	199
使っていいね!口付やわらかボトル 200	187
使っていいね!すくいやすいお皿・小鉢	188
使っていいね!ストロー付やわらかボトル200	187
使っていいね!飲みやすいストローカップ 300	187
使っていいね!ボトル用のひのびストローキャップ	187
使っていいね!やわらかスプーン	191
つかまり手すり(水廻りタイプ)	151

つるりんこQuickly	182
て	
DFP プログレスシブズーム	40
TCクイックシート	81
TY535 アルミ製シャワーチェア-E:DXタイプ	113
テイクコ うがい受け	198
テイクコ伸縮ステッキ	42
テイクコフステッキ	42
テイクコバテラック	187
テイクコパノンドX	49
テイクコにおい取り袋	134
テイクコ入浴用介助ベルト	116
テイクコMyカルテ くすり整理キーケース	202
テイクコリトルワゴンミニ	52
テイナーエプロン	185
低反発もっちり円座クッション	88
テリートロー	51
テーブルからすべらない食事エプロン	184
手首式血圧計 BM-103	213
デジタル湿度計 ルーモ	211
デジタル湿度計 ルミール	211
デジタルしゃもじスケール	193
デジタルチェアスケール	167
手すり用すべり止めテープ	152
デムムシート(失禁用防水シート)	79
デムムミネート	79
テールEVO	49
手間なしびつたりシート	80
デュオ シェルクッション	65
デラックス円座	88
デラックス角座	88
テリアンIII	173
電気ケトル「ルイボス」(1.0L)	193
電気式人工喉頭ユアトーン	171
電子血圧計 CH-650F	213
電子血圧計 CHD-701	213
電子ターゲット	164
電子体温計(収納ケース付)	213
天井走行式リフト マキシカイ2	94
デンタルブロック	196
電動車いす KEY-Q1	62
電動車いす SKT-JUX PLUS	62
電動サイクルマシン エスカロGIII	159
電動収納ベッド	76
電動手足サイクル運動機「ラビット」	159
転倒予防シューズ	38
電動楽らくムーブサイクル	159
デントクリア	198
電話の拡声器III	173
電動四輪車スーパーポルカー	62

と	
ドアキューブ	16
トイレシート 前傾型	130
トイレに流せるおしりふき大判厚手	136
トイレに流せるスッキりおしりふき	136
トイレに流せるバッドとおしりふき	136
トイレの手すり(折りたたみタイプ)	133
といれぼと(紙おしり付)	135
トイレ用たちあつぷII	133
トイレリフト	130
トートリュック	168
トーナツパット NR-09	84
読書スタンド 楽機	77
特注屋内用踏台	149
独立宣言 ローザ	158
床ずれ耐えパッド	87
どこでも片手でペーパーホルダー	129
どこでも手すり	78
取っ手付き汁椀	188
取っ手付き飯椀	188
ドライアルファシート(通気タイプ/防水タイプ)	81
トライセルE	86
トラベルピロー	81
トランスポートベルト	67
トランポピクス サポート補助器具	162
トランポピクス ジョグ	162
トルネードチップ	45
トロミクリア	182
どんな場所にも消臭スプレー	137

な	
ナーシンググラブ	64・83~85・88・90
NRおむつ用パット NR-15	85
NR 角座プレスクッション	88
NRシリーズクッション	64
NR尖足防止プロテクター NR-13	85
ナーシンググラブ専用ブラシ	83
NRブーツ NR-17	85
NRフレキシブルクッション	64
NRベッドシート	83
NRまくらバット NR-16	84
ナーセントコンタ	86
ナーセントバットA	87
ナーセントポータブルトイレ スチール製	126
ナーセントメディカルバット	87
ナイトサイレンサー	210
内反フィット 想(そう)	34
長息生活(吹き戻し)	162
長持ちする大きなお食事エプロン	184

泣き笑い たあたん	178
なでなでねこちゃん	177
なでなでねこちゃんDX2	177
なでなでワンちゃん秋田犬 HACH(ハチ)	177
なにげないけどすこいスプーン	191
鍋4点セット(お玉付)	193
軟こうめりちゃん	200
に	
ニオイノノ	137
NI0I-POI(ニオイポイ)	135
ニットランクス140	25
ニッパーつめきり	200
2倍に聞こえる集音器	172
にゃんと伸びる孫の手	202
入院サポートシューズ	38
NEWキーストックハンディ	212
NEWおみち	37
ニューデニムシート	79
入浴介護エプロン	117
入浴介護エプロン ハーフ	117
入浴介護エプロン	117
入浴グリップ ユクリアシリーズ	108
入浴ケア かへるいエプロンII	117
入浴サポートクッションII	115
入浴用撥水エプロン(ポーチ付き)	117
入浴用プロテクタートップガード	117
入浴用もてるんです	116
尿器掛(角型・丸型)	135
尿器クリーナー	137
尿器洗浄剤クリンラック	137
尿器つけおき洗剤	137
尿器(不透明タイプ)	134
尿取り布クアパッド	25
尿とりパッド 消臭抗菌プラス	141
尿とりパッドスーパー	140

ね	
ネイルプラス NAIL+	200
ネオガーゼC	212
ネオクラシカル	42
ネクストコアグラ	59
ネクストコアアチ	59
寝たままできる洗浄機能付きトイレ装置 キュラコ	122
ネビアテンドー うす型「パンツ」しかりホルダー	143
ネビアテンドー うららか日射	142
ネビアテンドー テープタイプ	143
ネビアテンドー パッド	144
眠りSCAN	174
粘度調整食品 トロミーナ	182

の	
脳活道具	164
ノーブル	51
のび〜る着せらく肌着	23
のびのび防水ボックスシート	80
ノボピン 薬用入浴剤 松の精	120
ノルディックウォーキングポール	40
ノンスリップマット	188

は	
ハーモニー ALII	51
バイオティーン オーラルバランス	196
バイオティーン マスクウォッシュ	196
徘徊コルIII HC-3	175
肺活トローナー	162
バイキングボード	96
ハイソフトベンザシート	132
はいねーる	115
はいねーる4輪自在	115
ハイフィット	34
パイルシート	79
パイル地防水シート	79
パイル防水シート	79
履くシート	80
ハクソウあむ物語やさしさプラス	120
ハクソウプラスチェックガウンFE	169
ハクソウ マウスクリンA	198
箸ぞうくん	190
箸ノ助+(プラス) 箸ぞうくんクリア	189
バスアシスト	107
バスグリップ	108
バステル 403	36
バステル 406	36
バスベンリー デラックスII	112
バスベンリー レギュラーII	112
バスボード	110
バスボードBタイプ(グラブ付)	110
バスボード H-S-H-L(はねあげくん)	111
バスボードU	110
バスボード軽量タイプ	110
バスボードフレッシュ	110
バスらぎシリコンマット	119
バスリフト	107
バックと袋のカッター	199
バッグセット	163
バックつけられる入浴介護エプロン	117
ハッピー そよかぜ	86
花柄5段 折りたたみ杖	43
花柄ステッキ	41
花柄4点支柱杖	45

ハビナスストロー付カップ	187
ハビナス 耐熱防水シート	79
ハミングバードハミングバード	194
ハユール フットバスケット	116
バラリコップ	196
バリアフリーおこながトイレマット無地	131
バリアフリースケール車イス用	167
バリアフリー踏台	148
バリアフリーレール	152
バリアフリーレールへの字	152
バリュV1	168
バルーン	190
バルスオキシメーター	214
パルモニ	214
ハローキティステッキ	43
パワークッション	66
パワースマイルS	214
パンツ型おむつカバー	26
ハンディ氷のう	203
バンド	192
ハンドアルサワーNL	170
ハンドグリップリング	160
ハンドケアジェル 肌ほのか	120
ハンドサポーター NR-22	90
ハンドプランダー	193
万能滑り止めテープII	152
万能バットカバー NR-26	84
万能ベルト(取っ手付)	116
パンブーステッキ	44

ひ	
PHマウスティシュー	198
BMCフィットマスク 60枚	169
ビーズプチバンド	90
ビーチアイバット	22
ビート	51
PVCグローブ	170
ビーンボウリング	163
尾骨を浮かすシートクッション	66
脇が痛くなりにくいビーンと背筋ベルト	207
ひざ付 ふんわりレッグウォーマー	204
ひじあて NR-08	84
ビジョン 消臭フォーム(トイレ用)	137
ビジョン ステール	135
非接触体温計 TO-401	213
非接触体温計(赤外線式)	213
非接触体温計ベビースマイルPit S-709	213
ピタシートクッション	65
PitattoIIIサンダル	117
筆記具&食事前グリップ	192
ひっくりん	118
ピバくるりん	195
ピバジェルエト	195
冷やしまくら	203
ビュアマスク	169
ビュアライフエアークッション	63
ヒューゴステッキ	40
Beauty(ビューティー)	202
ビレン 口腔ケア ウェットシート	198
ピンキーネオ	194
びん蓋開け	199

ふ	
ファンミクセルクッション しかく小f大f	88
ファスターボタンエイド	202
ファミカシューヘルパー	201
ファミリーコミュニケーション	177
Vステップ 06	37
フィットシート	80
フィットパンツ(尿取りパッド用)	26
笛吹きケトル(2.5L)	193
フェルラックエプロン ホワイT テープ付	185
4Dハートフルクッション	66
フォルテ	63
フォルテ	51
ふかふか裏起毛靴下	28
ふくだけ簡単シャンプーナップ30枚入	120
婦人ソックス(ゆたかりゴムなし仕様)	28
婦人用ソックス	28
婦人用長袖パジャマ	18
二つ折れクッション	16
フタ付き軽マグ	186
フタ付ランチプレート(角)「楽弁」	189
フチカ	49
フッシュアップ L型バンド	151
フットガード(左右兼用)	68
フットカバー	186
フットリマカ	116
フットレストカバー(2個組)	68
フド 紙おむつホルダー	26
フドーてぶくろ	29
フドねまき	19
プライベートスクリーン	129
ブライコンワイヤレス人感チャイム	174
ブラすのご湯快Dタイプ	111
ブラツジョグ	159
フットフィット	63
フリース肩掛け	204
フリーススタイル手すり	155
フリースパッド	161
振込め詐欺見張隊 新117(しいな)	173

プリントステッキ 40-43
 プレストップ式ステッキEasy Lock 44
 フレイザハイブリッドケアシート 66
 フレキシベルト 97
 プレグラ 76
 フレックスボード 96
 フレックスメタルスプーン 192
 フレンダー食・ミニ10種×2袋 180
 friend(フレンド) WF-1 54
 フロアレポーターⅢ 有線タイプ 176
 フローラ 113
 ブロムナードステッキ 40-43
 ふわふわフィットパンツ 26
 ぶんわりソックス 28

へ
 平行棒手っ平(てっぺい) 165
 ベーシック伸縮タイプ 40
 ベースト状のオブラート 182
 ベグボードデザイン集 164
 ベストサポート手すり 78
 ベスボジe 150
 ベダルエクササイズ PXC-one 159
 ベッドコルケープルタイプ BC-2 175
 ベッドサイド水洗トイレ 122
 ベッドサイドテーブル 77
 ベッドサイドテーブルKLI 77
 ベッドサイドテーブルSL 77
 ベッドサイドマットII 77
 ベッドバックサポート 81
 ベッドボルスター 199
 ベッドボルスターキャップ 187
 ベッドボルスターキャップ 187
 ベッド用アクションバンド 87
 ベグチサルジェントル マウスジェル 197
 Vela(ベラ) 202
 ベルエット 205
 ベルエット メッシュタイプ 205
 ヘルシーワンW 52
 ヘルシーワンキャンシットヌーボー 52
 ヘルシーワンライト 52
 ヘルシーワンライトカラフル 52
 ヘルシーワンレジェール 52
 ヘルスバッグMB 51
 ヘルスバッグ ライトミニM 50
 ベルト付ききり包帯 207
 ベルハーモニー 163
 ベルフィットピギーボール 161
 便器すまてープ 132
 ベンギンサポート 96
 便座カバー(バナンニック) 129
 ベンチマスター 112

ほ
 ボイスマッサージャー 171
 ボイズ 肌ケアパッド 138
 ボイスメッセ 172
 ボイレット 134
 防災セット 169
 防水塩分計 EN-904 193
 防水型押しボタン 5ヶ所携帯呼び出しチャイムセット 174
 防水型押しボタン ピカフラッシュチャイムセット 174
 防水クッションカバー(拭き取りタイプ) 68
 防水シート 79
 ホースレス血圧計 UA-1200BLE 213
 ボータブル温湿度計 ブライン 211
 ボータブルコーナートイレ 169
 ボータブルスロープ 156-157
 ボータブルトイレ 128
 ボータブルトイレFX-CP 128
 ボータブルトイレ きらくシリーズ 127
 ボータブルトイレ 座楽 背もたれ型SP 127
 ボータブルトイレ 座楽 ラフィーネ 127
 ボータブルトイレ ジャスピタ 127
 ボータブルトイレチェア 128
 ボータブルトイレマット 131
 ボータブルトイレ用消臭液 137
 ボータブルトイレ用消臭フォーム 137
 ボータブルトイレ用消臭防水マットR 131
 ボータブルトイレ用袋 134
 ボータブルトイレ用防臭液 137
 ボータブルトイレ用防臭剤 136
 ボードクッションコシオス 210
 ホームケア歯ブラシ 195
 ホームケア防水シート 79
 ホームセーフティアラートII 173
 ポケットコイルマットレス 76
 保険証ホルダー 201
 歩行訓練用ウォーキングジャケット 93
 歩行サポート手すり スムーディ 146
 歩行者 ハッピーII NB 53
 歩行者 ハッピーII NB 抑速ブレーキ 53
 歩行者 ハッピーII トール 53
 歩行者 ハッピーミニ 53
 歩行者 ハッピーミニ トール 53
 補高便座 130
 補高便座やわらか 131
 ぼこぼこ反射玉 46
 ポジショニングに便利な高型クッション 90-212
 補助便座 131
 ボックス型シート 80

ボックスシート 80
 ボックセル1 172
 BOCCO(ボッコ) 178
 ポッチャ 163
 HOTαふわふわ足ポケット付き敷パッド 204
 ホット&クールパッド 204
 ホット&スチームパッド LLサイズ 204
 ほっとバスタイム湯温計2 116
 ほとと綿 インナー 23
 ボディスーツA110 26
 ボディスケール グランド 211
 ボディソープ 4L 120
 ほのぼの湯のみ(有田焼・手描き仕上げ) 186
 ホルダー付吸いのみ 186
 ボンボイス 172

ま
 マイクッション 63
 マイスコ スライディンググローブ 98
 マイハート15 38
 マイハート3 37
 マイハート3 ワイド 37
 マイハート5 38
 マイハート55 37
 マウスポンジ 194
 時絵(まきえ)風ステッキ 41
 マキシカイ440 イージートラックFSフレーム 94
 マキシツイン 93
 マキシムープ 94
 マグターツセット 164
 曲げれるゴムスプーン 192
 マジックゴムバンド優(ゆう) 32
 マジックリチャー「お助けハンド」 202
 マスカットボールタイプ 109
 マックンリーケアベッド オプション 75
 マット 162
 マットセンサー無線セット 176
 まどか(回転盤付) 112
 マニクイックエイト(フットケア) 200
 マニクイックソフトタッチ 200
 魔法のつめけずり 200
 魔法ミガキ「くるりん」 195
 まもっ茶手 29
 まもっ手 29
 まもり帯 ネル 29
 まもり帯 ムートン 29
 マルチオープンナー 開通生活! 199
 マルチグローブ 98
 マルチマット 68
 マロニー水枕 ボックス型 203

み
 ミールターン 166
 ミオレットIII 74
 ミシェル 53
 水99%赤ちゃんのおしりふき80枚×12 136
 水まわり用車いす 115
 ミッキー&ミニーステッキ 43
 ミニックス-II 214
 ミニックス-II 214
 みはりん坊W 211
 見守り介護ロボット aams/アアムス 176
 耳かけ集音器II 172
 耳にすっぽり集音器II 172
 みみもとくんexaII(エクサツツ) 173
 ミラクルグリップ40S-60-200 90

む
 ムーンパット 84

め
 明治 メイバランスMiniカップ(12本入) 181
 メガ押し ふみおぼ 208
 メッシュアクションギアスリム 205
 メッシュカバー 26
 メッシュスプーンライザ 214
 メディエイド 腰しかりガード 206
 メディエイド しかりガード 206
 メディエイド すっきりフィット 206
 目まわり専用清浄綿 201
 メロティ スムーズ 48
 メロティ スムーズKBR 48
 メロティ スムーズグランデ 48
 メロティプリモ 48
 綿リブ薄手腹巻き 23

も
 モアブラシ 196
 盲人杖 46
 モート 50
 MOGU 90-212
 木製規格踏み台5535 149
 木製きらく片付け簡単トイレ 123
 木製玄関ステップ1段 49
 木製玄関台 149
 木製 高級滑りにくいスロープ(屋内用) 152
 木製チェア 手掛け付 IKD-03 166
 木製チェア 肘付き IKD-01 166
 木製踏台(SHIMOYAMA) 149
 もくっち みへたん 90-212
 もくっち わんわん 90-212

もくびヨ 90-212
 木目すくいやすい仕切りプレート 189
 木目すくいやすいプレート 189
 木目持ちやすいコップ 186
 木目 持ちやすい茶碗・汁椀 188
 もしもしフォン 172
 ものしりパートナー 旅大好きはるちゃん 178
 MOMIX2(モミXモミ)2枚組 208

や
 薬用 口腔保湿ミスト 197
 ヤザキ屋内手すり部材 153-154
 やすらぎバジャマ 18
 やぶれにくいタイプのおしりふき 136
 やぶれにくいタイプのおしりふき大判厚手 136
 やわらかシャワーチェア クレオ 104
 やわらかシャワーチェアワイド背無し 104
 やわらかタッチ体温計 TO-200 213
 やわらか補高便座 131

ゆ
 湯〜グリップ(ワイド) 109
 ユーティークエープ深皿 ピュアホワイト 189
 UD グリップ包丁 199
 ユーティークエープ 3点セット 189
 遊歩フジ 62
 ユーメイトHGT 51
 ユーランド浴室用回転椅子 112
 床走行式 電動介護リフト(KQ-781) 94
 床汚れ防止マット(3枚組) 131
 湯チェア20 104
 ゆったり簡単スリッポン 34
 ユニコップ 186
 ユニットバス対応浴そうすり UST-130UB 110
 ユニオン01(マジックタイプ) 37
 ユニバーサルデザインチタンカトラリー 190
 ユニバック14枚入 2週間パック 134
 ユニプラス ミドルシャワーチェア 105
 ユニプラス 浴槽手すり 108
 ユニプラス 浴槽内いす 107
 ユニホルダー(グリップ付) 192
 湯の宝(丸ポトル) 120
 指先が出せる日よけロング手袋 203
 指ぬき健康ソックス 28
 コリドムセット男性用 134

よ
 洋式トイレ用スライド手すり 133
 洋式トイレ用フレームS はおあげR-2 133
 洋式トイレ用ベストサポート手すり 133
 洋式便器用手すりトイレエイドネオ 132
 洋風便座据置型N 129
 洋風便座両用型(デラックス) 129
 腰部サポートアウター DARWING SATT 168
 浴室すのこ カラリ床 111
 浴室用マット オーバルリリング 119
 浴槽台 Air シリズ 106
 浴槽台 ユクリアシリズ 107
 浴槽手すり UST(アロン化成) 109-110
 浴そうすりX 108
 浴槽内スノコ 111
 浴槽ボード 110
 浴用手袋 やさしい手 118
 横モレあんしん テープ止め 142
 ヨックお風呂の枕 118
 ヨックションXO 63
 四つ葉マーク 68
 よべーる150 174
 四点可動式オン・オフさん 44
 4点ステッキ 45
 四輪歩行者 KW41 52

ら
 ライトステップタイニーW ヌーボー 50
 ライトステップタイニーW ヌーボーオム 50
 ライトステップタイニーW ヌーボーレガロ 50
 ライトスプーン 191
 ライトフォーク 191
 ライトミニアンジェル 50
 ライトユニバーサルスプーン 191
 ライフウォーカー101 34
 ライフウォーカー307 34
 ライフリースリズに安心 緋/パンツ専用尿とりパッド 140
 ライフリース 一晩中あんしん尿とりパッド 140
 ライフリース リハビリパンツうす型軽快/パンツ 141
 楽位置楽座 68
 楽匠+(プラス) 72
 楽スマスリベース 44
 楽チル 113
 ラククッション/パンツ3904 22
 ラクのみが 187
 楽びたサンダル 117
 らくらく L007 35
 らくらく MOO1 38
 らくらくアクティブパンツ 168
 らくらくオープンナー 199
 楽らくガーゼ(ジャマ(春夏用)) 17
 楽らく開閉シャワーベンチCN 101
 楽らく開閉シャワーベンチS/U/Sフィット 101
 楽らく開閉シャワーベンチSコンバート 101
 楽々着替えバジャマ 18

らくらくゴックン 186
 ラクラク食器 192
 らくらくスリムバスケット 49
 らくらく点眼 201
 楽々入浴用介助ベルト(介助者用) 116
 らくらく(パートナー) 腰部保護ベルト 207
 楽々着 クリップタイプ 樹脂製 190
 楽々着パンツセットタイプ 190
 ラクラク持手 200
 ラクラクソックス 98
 ラクレーン/バックN 123
 ラスレル RA-SU-RE-L-1 62
 楽起(らくきい) 介助バー型 78
 ラッピーカート3 167
 ラップボン.エール2 123
 ラップボン.プリオ 123
 楽歩Basic(ラップベーシック) 62
 ららららスタンダード 41
 ラポーター L301/L302 37
 ラポーター さらっとS320 36

り
 リクライニングシャワーキャリー 113
 リクライニング パーソナルソファ 166
 離床徘徊わかける 6900 174
 リズム RWC 49
 リセットバー-TRIGGER HARD/SOFT 160
 リトルターン 電動アシスト付 54
 リバーシブル背筋座クッション 88
 リフたいむせりー 181
 リハビリシューズW503-GM503 37
 リハビリシューズW603-GM603 37
 リハビリステッキOS 41
 リハビリテーブル KF840 77
 リハビリネマキ 20
 リハビリパンツ 脇メッシュタイプ 25
 リハビリボール 165
 リフレ 1枚で一晩中安心 はく/パンツ 141
 リフレ お肌のことを考えた1枚で一晩中安心パッド 141
 リフレ 簡単テープ止め 横モレ防止タイプ 143
 リフレ 高速吸引パッド 144
 リフレ スズなく快適紙/パンツ用パッド 141
 リフレ 超うす安心パッド 138
 リフレックス 65
 リフレ 透湿サラケアパッド 143
 リフレ ハイパーシリズ 143
 リフレ はく/パンツシリズ 141-142
 リフレ パッドタイプ 143-144
 リフレフイリに流せるおしりふき 136

る
 ループ式スリッパオールディ 95
 ループ式スリッパハイバック 95
 ループ式スリッパローバック 95
 るるんスタンダード 43

れ
 レスキューEバックシート 169
 レッツゴー 53
 レッツゴーミニ 53
 レボUコップ 186
 ロレット1モーター 75
 レングススプーン/ロングフォーク 191
 レンジでゆたぼん Lサイズ 204
 レントシリーズ 72

ろ
 ロコチューブ 160
 ロコリング 160
 ロックアシスタII LA-1 標準タイプ 60
 ロフトランドクラッチ 45
 ロボットアシストウォーカー RT.1-RT.2 54
 ロレータII 53
 ロング靴べら 201
 ロングポジションニング ピロー&クッション 89

わ
 ワークリュック 168
 ワイドアルミスロープ 156
 ワイドスライドスロープ 157
 ワイドバットワッフル 33
 ワイヤレス壁掛けコール(発信器) 173
 ワイヤレスコール(受信器) 173
 ワイヤレス車上コール(発信器) 173
 ワイヤレスチャイムセット 174
 ワイヤレスチャイム呼出しセンサー 174
 ワイヤレストーク 玄関セット 173
 ワイヤレスフロアセンサーCS(無線タイプ) 176
 ワイヤレスペンダントコール(発信器) 173
 ワイヤレス浴室コール(発信器) 173
 わくわくエクササイズ たまご 162
 わくわくエクササイズ はちのじ 160
 わくわくタントN 51
 笑う猫田ちゃん 177
 ワンタッチ式救護担架 ベルカ SB160 169
 ワンタッチスロープ 156
 ワンタッチテープ/ジャツ 23
 ワンタッチ肌着(コバス) 22
 ワンタッチリヒカ 77
 ワンハンド調理板2 199
 ワンハンド爪切 200

福祉用具で 生活を快適にサポート

オーダーメイド車いす作製・車いす修理 福祉用具レンタル/販売・住宅改修



PS-PRODUCTS

PSプロダクツ

事業所番号 1370705400

TEL. 03-6659-9666

FAX. 03-6659-9667

〒130-0026 東京都墨田区両国3-9-6

メール: info@ps-products.co.jp



メールアドレス

<https://ps-products.co.jp>



ホームページ

Produced by With Co.Ltd. 無断転載を禁じます。

■掲載品の価格（内税表示）および仕様は、物価の変動・品質の改善等により、予告なしに変更させていただく場合がありますのでご了承ください。